

NIAGARA

IT *Installazione, uso e manutenzione*

EN *Installation, use and maintenance handbook*

DE *Installation, Gebrauch und Wartung*

FR *Installation, usage et entretien*

ES *Instalación, uso y mantenimiento*



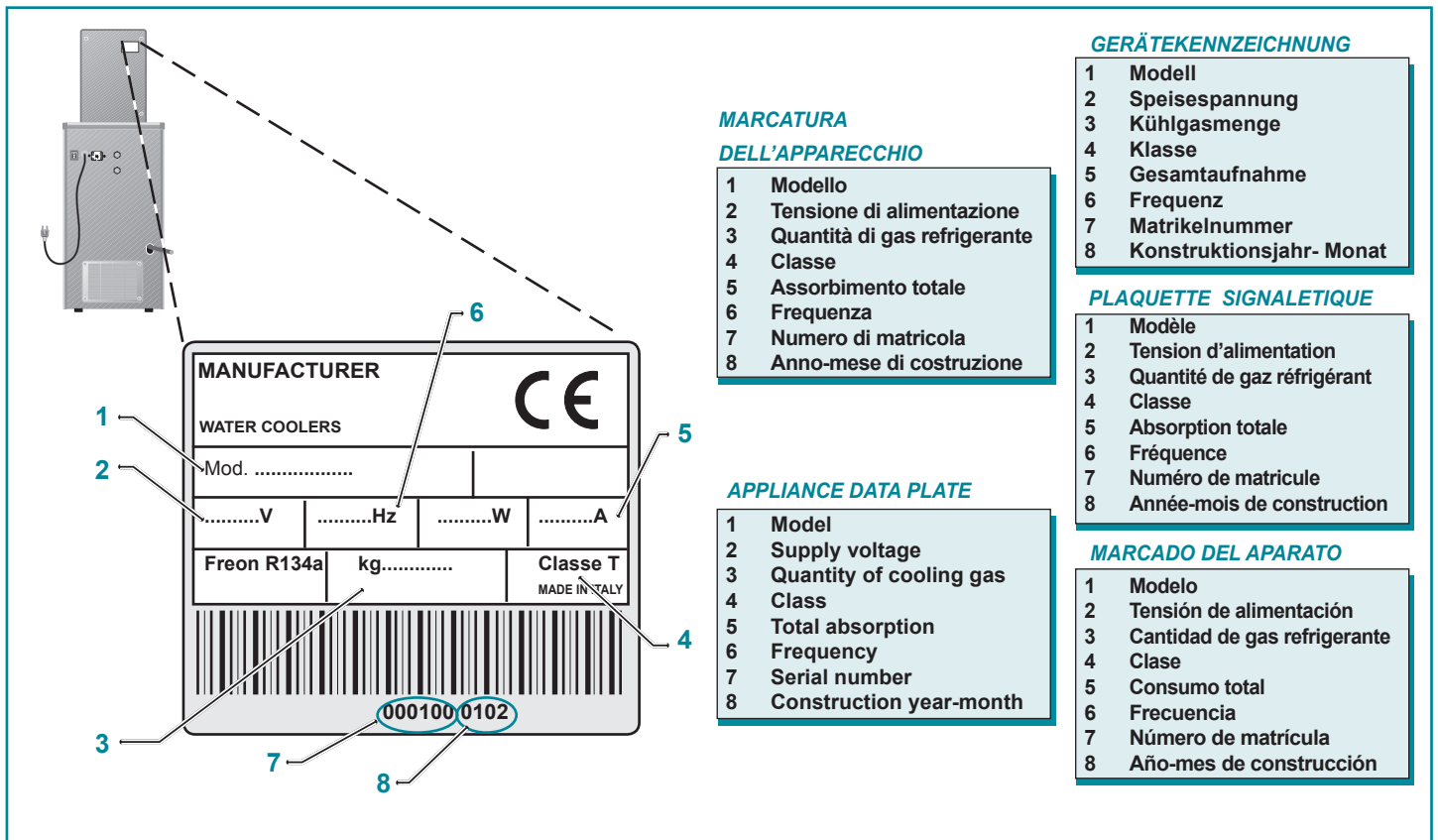

IT DICHIARAZIONE DI CONFORMITÀ'	EN CONFORMANCE STATEMENT	DE ÜBEREINSTIMMUNGSER- KLÄRUNG	FR DECLARATION DE CONFORMITE	ES DECLARACIÓN DE CONFORMIDAD
Questo apparecchio è realizzato con materiali idonei per il contatto con acqua potabile. Il dispositivo è conforme al D.L. 108 del 25.01.1992. L'apparecchio è approvato dal WRAS (WATER REGULATION ADVISORY SCHEME). WRAS APPROVED PRODUCT	This appliance has been manufactured with suitable materials for use with drinking water. The device conforms to L.D. 108 dated 25.01.1992. The appliance has been approved by the WRAS (WATER REGULATION ADVISORY SCHEME). WRAS APPROVED PRODUCT	Dieses Gerät wurde aus Materialien gefertigt, die für den Kontakt mit Trinkwasser geeignet sind. Es entspricht dem Gesetzesdekret Nr. 108 vom 25.01.1992. Der Apparat besitzt die WRAS-Zulassung (WATER REGULATION ADVISORY SCHEME). WRAS APPROVED PRODUCT	Cet appareil a été réalisé avec des matériaux appropriés pour le contact avec l'eau potable. Le dispositif est conforme au D. L. 108 du 25.01.1992. L'appareil est approuvé par le WRAS (WATER REGULATION ADVISORY SCHEME). WRAS APPROVED PRODUCT	Este aparato ha sido fabricado con materiales idóneos para el contacto con agua potable. El dispositivo cumple con los requisitos establecidos en el Decreto de Ley 108 del 25.01.1992. El aparato ha sido aprobado por WRAS (WATER REGULATION ADVISORY SCHEME). WRAS APPROVED PRODUCT
Questo prodotto è stato concepito, costruito e immesso sul mercato rispettando le seguenti conformità: • Requisiti di sicurezza della Direttiva "Bassa Tensione" 2006/95/CEE; • requisiti di protezione della Direttiva "EMC" 2004/108 CEE.	This product was designed, made and put on the market respecting the following conformities: • Following EC requirements safety objectives of the "Low Voltage" 2006/95/CEE; • protection requisites of "EMC" 2004/108/ CEE.	Dieses Produkt wurde in Übereinstimmung folgender Bestimmungen entworfen, gebaut und vermarktet: • Sicherheitsrichtlinie für „Niederdruck“ 2006/95/ EWG • Schutzanforderungen gemäß der EMV-Richtlinie "EMC" 2004/108EWG.	Ce produit a été conçu, fabriqué et mis sur le marché conformément aux: • objectifs de sécurité de la Directive "Basse Tension" 2006/95/CEE; • objectifs de protection de la Directive "EMC" 2004/108/CEE.	Este producto ha sido diseñado, fabricado y puesto en el mercado respetando: • Requisitos de seguridad de la Directiva "Baja Tensión" 73/23/CEE; • Requisitos de protección de la Directiva "EMC" 2004/108/CEE.

IT 1 PRIMA DI USARE L'APPARECCHIO

1.1 AVVERTENZE



Per utilizzare al meglio il vostro apparecchio, raccomandiamo di leggere attentamente le istruzioni per l'uso.

- Conservate questo libretto per future consultazioni.
- Dopo aver disimballato l'apparecchio, accertatevi che non sia danneggiato. Eventuali danni devono essere comunicati al vettore entro 24 ore.



Se l'apparecchio è stato coricato o capovolto dovrete attendere almeno 8 ore prima di metterlo in funzione.

- Accertatevi che l'installazione ed il collegamento elettrico siano effettuati da un tecnico qualificato, secondo le istruzioni del fabbricante e le norme locali in vigore. L'impianto elettrico deve essere munito di un efficace presa di terra, a norma di legge (46/90).

1.2 PRECAUZIONE E SUGGERIMENTI GENERALI



Prima di qualsiasi operazione di manutenzione o pulizia, disinserite la spina dalla presa di corrente.

- Non tirate il cavo di alimentazione per staccare la spina dalla presa di corrente.
- Dopo l'installazione, accertatevi che l'apparecchio non poggi sul cavo di alimentazione.



I dati e le caratteristiche indicati nel presente manuale non impegnano la ditta costruttrice che si riserva il diritto di apportare tutte le modifiche ritenute opportune, senza obbligo di preavviso o di sostituzione.

EN 1 BEFORE USING THE APPLIANCE

1.1 WARNINGS



In order to use your appliance to its best, we advise reading these instructions carefully as they contain useful information.

- Keep this book for later use.
- When you have removed the packaging, make sure that the appliance is not damaged. Any damage must be reported to your carrier within 24 hours.



If the machine has been put down or turned upside down, wait for at least 8 hours before putting it into operation

- Make sure that installation and electrical wiring are carried out by a qualified technician according to the manufacturer's instructions and to the local norms in force. The electrical system must be equipped with an effective earth according to the law (46/90).

1.2 GENERAL PRECAUTIONS AND SUGGESTIONS



Before carrying out any maintenance or cleaning operation, remove the plug from the mains socket.

- Do not pull on the supply cable in order to remove the plug from the socket.
- When the appliance has been installed, make sure it is not resting on the mains supply cable.



The data and characteristics indicated in this manual do not bind the manufacturer, who reserves the right to make all the modifications deemed necessary, without having to give prior notice or replacement.

DE 1 VOR DER INBETRIEBNAHME DES GERÄTS

1.1 HINWEISE



Um den optimalen Einsatz des Geräts garantieren zu können, empfiehlt der Hersteller, die Bedienungsanleitung aufmerksam zu lesen, die auch nützliche Hinweise.

- Bewahren Sie das Handbuch auf, sodass Sie es jederzeit zu Rate ziehen können.
- Nachdem Sie die Verpackung entfernt haben, vergewissern Sie sich, das an dem Gerät kein Schaden entstanden ist. Eventuelle Schäden müssen dem Transportunternehmer innerhalb von 24 Stunden mitgeteilt werden.



Wenn der Apparat auf die Seite, oder auf den Kopf gestellt wurde, müssen Sie vor dem Einschalten mindestens 8 Stunden warten.

- Sorgen Sie dafür, dass die Aufstellung und der Anschluss des Geräts an das Stromnetz von qualifiziertem Personal vorgenommen wird, entsprechend der Anweisungen des Herstellers und in Übereinstimmung mit den örtlichen Sicherheitsvorschriften.

1.2 VORSICHTSMASSNAHMEN UND ALLGEMEINE HINWEISE



Vor jeder Wartungsarbeit und bei jeder Reinigung muss der Stecker vom Stromnetz gelöst werden.

- Ziehen Sie aber nicht am Stromkabel, um den Stecker aus der Steckdose zu entfernen.
- Nach der Aufstellung des Geräts vergewissern Sie sich, dass das Gerät nicht auf dem Stromkabel aufliegt.



Die angegebenen Daten und Eigenschaften sind unverbindlich; die Herstellerfirma behält sich das Recht vor, eventuell für nötig erachtete Änderungen ohne Vorankündigung oder Austausch vorzunehmen.

FR 1 AVANT D'UTILISER L'APPAREIL

1.1 AVIS



Pour utiliser au mieux votre appareil, nous vous recommandons de lire avec attention les instructions pour l'emploi qui vous fourniront des conseils utiles.

- Conservez ce livret pour des prochaines consultations.
- Après avoir déballé l'appareil, vérifiez qu'il ne soit pas endommagé. Tout endommagement doit être communiqué au transporteur dans un délai de 24 heures.



Si l'appareil a été couché ou renversé, vous devrez attendre au moins 8 heures avant de le remettre en marche.

- Vérifiez que l'installation et le branchement électrique soient réalisés par un technicien qualifié, conformément aux instructions du fabricant et des normes locales en vigueur. L'installation électrique doit être munie d'une efficace prise de terre, conformément aux termes de la loi (46/90).

1.2 PRECAUTIONS ET CONSEILS GENERAUX



Avant chaque opération d'entretien ou de nettoyage, débranchez l'appareil de la prise.

- Ne tirez pas sur le cordon d'alimentation pour débrancher la prise.
- Après l'installation, vérifiez que l'appareil n'écrase pas le cordon d'alimentation.



Les données et les caractéristiques reportées dans ce manuel n'engagent aucunement le fabricant qui se réserve le droit d'apporter toutes les modifications qu'il estimera nécessaires sans préavis ni remplacement.

ES 1 ANTES DE USAR EL APARATO

1.1 ADVERTENCIAS



Para utilizar lo mejor posible su aparato, les recomendamos que lean atentamente las instrucciones sobre el uso, en las que encontrarán consejos útiles.

- Conserven este libro de instrucciones para consultas futuras.
- Después de haber desembalado el aparato, asegúrense de que no esté estropeado. Eventuales daños tienen que comunicarse al transportador antes de que pasen 24 horas.



Si el aparato ha sido acostado o volteado, tendreis que esperar por lo menos 8 horas antes de ponerlo en función.

- Asegúrense de que la instalación y la conexión eléctrica las realice un técnico cualificado, siguiendo las instrucciones del fabricante y las normas locales en vigor. La instalación eléctrica tiene que disponer de una toma de tierra eficaz, según las normas legales (46/90).

1.2 PRECAUCIONES Y SUGERENCIAS GENERALES



Antes de realizar cualquier operación de mantenimiento o de limpieza, desconecten el enchufe de la corriente.

- Para desconectar el enchufe, no tiren del cable que está enchufado, sino del enchufe mismo.
- Después de la instalación, asegúrense de que el aparato no esté colocado sobre el cable.



Los datos y las características indicados en el presente manual no constituyen obligaciones para la empresa fabricante que se reserva el derecho de introducir todas las modificaciones que estime convenientes ó de efectuar sustitución sin aviso previo.



l'inosservanza di una qualsiasi norma di sicurezza potrebbe causare incendi, scosse elettriche o danneggiare la macchina

Luogo di installazione

- Non collocare la macchina nelle vicinanze di solventi infiammabili come alcool o diluenti.
- Non installare la macchina in luoghi eccessivamente umidi e polverosi, esposti alla luce diretta del sole, all'esterno o nelle vicinanze di fonti di calore.
L'installazione della macchina in questi luoghi potrebbe causare incendi o scosse elettriche.
- L'apparecchio non è idoneo per l'uso all'esterno e inoltre è sconsigliata la sua installazione in ambienti molto umidi.
- L'apparecchio deve essere posto in piano per un corretto e sicuro funzionamento.

Alimentazione elettrica

- Non collocare o scollegare la macchina dalla presa di corrente con le mani bagnate.
- Inserire saldamente la spina nella presa a muro.
- Non danneggiare, modificare, allungare, piegare o attorcigliare il cavo di alimentazione. Non appoggiare oggetti pesanti sul cavo di alimentazione.
- Se il cavo di alimentazione è danneggiato, esso deve essere sostituito dal costruttore o dal suo servizio assistenza tecnica o comunque da una persona con qualifica simile, in modo da prevenire ogni rischio.
- Non collegare la macchina ad una presa di corrente cui sono collegate altre apparecchiature (prolunghe, adattatori a 2 o 3 attacchi, ecc.)
- Non utilizzare la macchina se il cavo di alimentazione è legato o presenta dei nodi.
- Se si notano fumo, odori insoliti o rumori strani provenire dalla macchina, scollegare immediatamente la macchina dalla presa di corrente e contattare il locale rivenditore o il servizio di assistenza tecnica. L'utilizzo della macchina in queste condizioni potrebbe causare incendi o scosse elettriche.
- Prima di pulire la macchina ed effettuare operazioni di manutenzione (incluso cambio bombola CO₂), spegnere la macchina e scollegare la presa di corrente elettrica. Il mancato spegnimento o l'accidentale accensione durante tali operazioni potrebbe causare lesioni alle persone o danni alla macchina

Avvertenze generali

- Non ponete bottiglie o altri contenitori di liquidi sopra la macchina.
- Tenere asciutta e pulita la zona su cui è posta la macchina.
- Non installate altre apparecchiature elettriche vicino alla macchina.
- Chiudere il rubinetto generale dell'acqua di rete se la macchina non è utilizzata per un lungo periodo.
- La connessione della macchina alla rete idrica deve avvenire tenendo in considerazione le normative nazionali del luogo di installazione.

- Se il kit di installazione (e il gruppo di raccordi) è danneggiato, questo deve essere sostituito dal costruttore o dal suo servizio di assistenza tecnica e comunque da una persona qualificata in modo da prevenire qualsiasi rischio.
- Periodicamente, scollegare la macchina dalla presa di corrente e, con un panno asciutto, pulire la spina e la presa di corrente.
Se la macchina è collegata in un luogo esposto a polvere, fumo o alta umidità, la polvere accumulatasi sulla presa assorbe umidità e potrebbe alterare l'isolamento e innescare un incendio.
- La macchina non deve essere installata in zone in cui si può generare un getto d'acqua.
- Non dirigere spruzzi d'acqua sull'apparecchio, questi potrebbero causare scosse elettriche o incendi.
- Utilizzare un panno inumidito per pulire la macchina. Non utilizzare solventi infiammabili quali alcool, benzene, o diluenti. Se delle sostanze infiammabili dovessero entrare in contatto con i componenti elettrici all'interno della macchina, potrebbero causare incendi o scosse elettriche.
Non utilizzare mai un getto d'acqua per pulire la macchina.
- Prima di pulire la macchina, spegnerla e scollegarla dalla presa di corrente. Il mancato spegnimento o l'accidentale accensione durante la pulizia potrebbe causare lesioni alle persone o danni alla macchina.
- L'apparecchio non è destinato ad essere usato da persone (bambini compresi) le cui capacità fisiche, sensoriali o mentali siano ridotte, oppure con mancanza di esperienza o di conoscenza, a meno che esse abbiano potuto beneficiare, attraverso l'intermediazione di una persona responsabile della loro sicurezza, di una sorveglianza o di istruzioni riguardanti l'uso dell'apparecchio.
I bambini devono essere sorvegliati per sincerarsi che non giochino con l'apparecchio.
- Rispettate le distanze minime consigliate (vedi "posa dell'apparecchio") e non coprite la griglia di ventilazione della macchina.

Gruppo UV

- L'apparecchiatura può contenere un gruppo di illuminazione a radiazione ultravioletta (UV).
Un uso inappropriato dell'apparecchio o un danno al contenitore della lampada può causare la pericolosa fuoriuscita di radiazione Ultravioletta.
- La radiazione ultravioletta è pericolosa per gli occhi e per la pelle.
Se si danneggia lo schermo protettivo che copre la luce UV, occorre spegnere la macchina e chiamare il servizio di assistenza tecnica per ripristinare la protezione contro la radiazione Ultravioletta.
- La lampada Ultravioletta non deve essere mai accesa al di fuori del suo contenitore protettivo.
- La normale operazione di sostituzione della lampada ultravioletta deve essere effettuata da personale qualificato ed occorre spegnere la macchina prima di operare.
- Non deve essere usata la macchina se la lampada UV è danneggiata.



Failure to comply with any of these safety regulations could cause fires, electric shocks or damage the machine

Place of installation

- Do not place the machine near inflammable solvents such as alcohol or diluents.
- Do not install the machine in excessively damp and dusty places, exposed to direct sunlight, outdoors or near to heat sources.
Machine installation in these places could cause fires or electric shocks.
- The appliance is not suitable for outdoor use and it is also not recommended to install it in very damp rooms.
- For safe and correct functioning the appliance must be placed flat

Electric power supply

- Do not connect or disconnect the machine from the socket with wet hands.
- Insert the plug into the wall socket firmly.
- Do not damage, modify, stretch, bend or twist the power cable.
Do not place heavy objects on the power cable.
- If the power cable is damaged, it must be replaced by a qualified operator, authorized by the manufacturer of the appliance.
- Do not connect the machine to a socket to which other equipment is connected (extensions, 2 or 3 plug adaptors, etc.)
- Do not use the machine if the power cable is tied or knotted.

- If smoke, unusual smells or strange noises are found coming from the machine, disconnect it immediately from the socket and contact the local retailer or technical service assistance.
Use of the machine in these conditions could cause fires or electric shocks.
- Before cleaning the machine and before maintenance operations (including CO₂ cylinder replacement), switch it off and disconnect it from the socket. Not being switched off or accidental switching on during cleaning could cause injuries to persons or damages to the machine.

General warning

- Do not place bottles or other containers with liquids on top of the machine.
- Keep the area surrounding the machine clean and dry.
- Do not install other electrical equipment near the machine.
- Close the main water tap if the machine is not going to be used for a long period of time.
- The machine's connection to the mains water supply must be carried out in full compliance with the national laws in the machine's country of installation.
- In the event that the installation kit (and the group of connections) is damaged, it must be replaced by the manufacturer, an authorized technical assistance service or by another a qualified individual in order to avoid any risks.
- Periodically disconnect the machine from the socket and clean the plug and socket with a dry cloth.

If the machine is connected in a place exposed to dust, smoke or high humidity, the dust accumulated on the plug will absorb humidity and this could alter the insulation and trigger a fire.

- The appliance must not be installed where water jets can be generated.
- Do not spray water on the device; this could cause electric shocks or fires.
- Use a damp cloth to clean the machine. Do not use inflammable solvents such as alcohol, benzene or diluents. If inflammable substances come in contact with the electrical components inside the machine, they can cause fires or electric shocks. Never use water jets to clean the machine.
- Before cleaning the machine, switch it off and disconnect it from the socket. Not being switched off or accidental switching on during cleaning could cause injuries to persons or damages to the machine.
- The appliance is not intended for use by person (including children) with reduced physical, sensory or mental capabilities, or lack of experience and knowledge, unless they have been given the supervision on instruction concerning the use of the appliance by a person responsible for their safety.

Children should be supervised to ensure that they do not play with the appliance.

- Follow indication on minimum distances from the wall (Chap. 5.1 Positioning the appliance) and do not cover the aeration grills.

UV-C Emitter warning

- The equipment may contain an ultraviolet (UV) radiation lighting unit. The inappropriate use of the equipment or any damage to the UV lamp's casing could result in dangerous leakage of the ultraviolet radiation.
- Ultraviolet radiation is harmful to the eyes and skin. If the protective shield that covers the UV light is damaged, turn off the machine and contact the manufacturer's assistance service in order to restore the unit's proper protection against Ultraviolet radiation.
- The ultraviolet lamp must never be turned on while outside of its protective casing.
- The regular procedure for replacing the ultraviolet lamp must be carried out by qualified personnel with the machine turned off.
- The machine must not be used if the UV lamp is damaged.

DE 1 VOR DER INBETRIEBNAHME DES GERÄTS



Bei Missachtung einer Sicherheitsbestimmung könnten Brand, Stromschlag oder Maschinenschäden verursacht werden.

Aufstellungsort

- Die Maschine nicht in der Nähe von entzündlichen Flüssigkeiten, wie Alkohol oder Lösungsmitteln aufstellen.
- Die Maschine nicht in besonders feuchter, staubiger oder direkt dem Sonnenlicht ausgesetzter Umgebung, im Außenbereich oder nahe von Wärmequellen installieren, andernfalls könnten dadurch Brand oder Stromschlag verursacht werden.
- Das Gerät ist nicht für Außenbereiche geeignet und außerdem wird von der Installation in sehr feuchten Umgebungen abgeraten.
- Das Gerät muss auf einer ebenen Fläche aufgestellt werden, um einen korrekten und sicheren Betrieb zu gewährleisten.

Stromversorgung

- Niemals den Stromstecker der Maschine mit feuchten Händen in die Steckdose einführen oder daraus entfernen.
- Den Stecker fest in die Steckdose drücken.
- Das Stromkabel nicht beschädigen, verändern, verlängern, knicken oder verwickeln. Keine schweren Gegenstände auf das Stromkabel legen.
- Ein beschädigtes Stromversorgungskabel muss vom Hersteller bzw. von seinem Kundendienst oder einer Person mit vergleichbarer Qualifikation ausgewechselt werden, um etwaige Gefahren zu vermeiden.
- Die Maschine nicht an einen Steckkontakt anschließen, mit dem andere Vorrichtungen verbunden sind (Verlängerungen, 2 oder 3 Anschlussadapter, etc.)
- Die Maschine nicht benutzen, wenn das Stromkabel gebunden oder verknotet ist.
- Sollten Rauch, ungewöhnliche Gerüche oder eigenartige Geräusche an der Maschine bemerkt werden, sofort den Netzstromanschluss der Maschine unterbrechen und den örtlichen Einzelhändler oder technischen Kundendienst verständigen. Der Maschineneinsatz unter den genannten Bedingungen könnte Brand oder Stromschlag verursachen.
- Vor Reinigungs- oder Wartungsarbeiten an der Maschine (darunter auch Wechsel der CO₂-Gasflasche) die Maschine ausschalten und den Stecker aus der Steckdose ziehen. Wird die Maschine nicht ausgeschaltet oder wird sie während dieser Arbeiten zufällig eingeschaltet, kann dies zu schweren Verletzungen von Personen oder Schäden an der Maschine führen.

Allgemeine Warnung

- Niemals Flaschen oder andere Flüssigkeitsbehälter auf der Maschine abstellen.
- Den Aufstellungsbereich der Maschine stets trocken und sauber halten.
- In der Nähe der Maschine keine weiteren Elektrogeräte installieren.
- Haupthahn des Wasserversorgungsnetzes bei längerem Nichtgebrauch der Maschine abdrehen.
- Der Anschluss der Maschine ans Wasserversorgungsnetz muss in

Übereinstimmung mit den nationalen Gesetzesvorgaben des jeweiligen Installationsortes erfolgen.

- Achtung! Wenn die Installationskit und fittings beschädigt sind, müssen sie vom Hersteller bzw. von seinem Kundendienst oder einer Person mit vergleichbarer Qualifikation ausgewechselt werden, um etwaige Gefahren zu vermeiden.
- Regelmäßig den Netzstromanschluss der Maschine unterbrechen und mit einem trockenen Tuch den Stecker und die Steckdose reinigen. Sollte die Maschine an einem staubreichen, rauchigen oder sehr feuchten Ort betrieben werden, könnte der sich auf dem Stecker abgesetzte Staub Feuchtigkeit aufnehmen, die Isolierung beeinträchtigt und ein Brand verursacht werden.
- Das Gerät darf nicht installiert werden, wo Wasserspritzer entstehen können.
- Keine Wasserstrahlen auf das Gerät richten, denn diese könnten Stromschlag oder Brand verursachen.
- Ein feuchtes Tuch zur Reinigung der Maschine verwenden. Keine entzündlichen Flüssigkeiten, wie Alkohol, Benzol oder Lösungsmittel benutzen. Sollten entzündliche Substanzen in Kontakt mit den elektrischen Teilen in der Maschine treten, könnten diese Brand oder Stromschlag verursachen. Das Gerät niemals mit einem Wasserstrahl reinigen.
- Vor Reinigung der Maschine diese ausschalten und den Stromanschluss unterbrechen. Sollte die Maschine während der Reinigung nicht ausgeschaltet oder versehentlich eingeschaltet werden, könnte dies Personen- oder Maschinenschäden verursachen.
- Dieses Gerät wird nicht für Personen (einschließlich Kinder) mit verringerten körperlichen, sensorischen oder Geistesfähigkeiten oder Mangel an Erfahrung und Wissen beabsichtigt, es sei denn sie unter Aufsicht oder der Anweisung hinsichtlich des Gebrauches des Gerätes von einer Person erteilt worden sind, die für ihre Sicherheit verantwortlich ist. Kinder sollten überwacht werden, um sicherzugehen, daß sie nicht mit dem Gerät spielen.
- Die empfohlenen Mindestabstände einhalten (siehe „Geräteaufstellung“) und nicht die Belüftungsgitter der Maschine abdecken.

UV Lampe Warnung

- Das Gerät ist auch mit einer UV-Beleuchtungseinheit (Ultraviolettstrahlen) erhältlich. Der unsachgemäße Gebrauch oder ein beschädigtes UV-Lampengehäuse kann zu einem gefährlichen Austreten von Ultraviolettstrahlung führen.
- Ultraviolettstrahlung ist für Augen und Haut gefährlich. Wird der Schutzschirm beschädigt, der das UV-Licht abdeckt, so muss die Maschine abgeschaltet und der Kundendienst gerufen werden, um den korrekten UV-Schutz wiederherzustellen.
- Die UV-Lampe darf keinesfalls außerhalb ihres Schutzgehäuses eingeschaltet werden.
- Die UV-Lampe darf ausschließlich von qualifiziertem Fachpersonal ausgewechselt werden, zuvor muss die Maschine abgeschaltet werden.
- Bei beschädigter UV-Lampe darf die Maschine keinesfalls verwendet werden.



Le non respect de toute norme de sécurité pourrait provoquer incendies, secousses électriques ou endommager la machine

Lieu d'installation

- Ne pas installer la machine à proximité de dissolvants inflammables comme alcool ou diluants.
- Ne pas installer la machine dans des lieux excessivement humides ou poussiéreux, exposés à la lumière directe du soleil, à l'extérieur ou près de sources de chaleur.
L'installation de la machine dans ces lieux pourrait provoquer des incendies ou des secousses électriques.
- L'installation de l'appareil à l'extérieur et dans des endroits très humides est déconseillée.
- L'appareil doit être installé à plat pour pouvoir fonctionner correctement et en toute sécurité.

Alimentation électrique

- Non collocare o scollegare la macchina dalla presa di corrente con le Ne pas brancher ou débrancher la machine de la prise de courant avec les mains mouillées.
- Introduire fermement la fiche de la machine dans la prise de secteur.
- Ne pas endommager, modifier, allonger, plier ou torsader le câble d'alimentation. Ne pas poser d'objets lourds sur le câble d'alimentation.
- Si le câble d'alimentation est endommagé, il doit être remplacé par le fabricant ou par son service d'assistance technique ou dans tous les cas par une personne qualifiée de façon à éviter tout risque éventuel.
- Ne pas brancher la machine à une prise de courant à laquelle sont connectés d'autres éléments (rallonge, adaptateurs de 2 ou 3 fiches, etc.)
- Ne pas utiliser la machine si le câble d'alimentation est lié ou présente des nœuds.
- En cas de fumée, odeurs insolites ou bruits étranges provenant de la machine, la débrancher immédiatement de la prise de courant et contacter le distributeur local ou le service d'assistance technique.
L'utilisation de la machine dans ces conditions pourrait provoquer des incendies et secousses électriques.
- Avant de nettoyer la machine et d'effectuer toute opération d'entretien (y compris le remplacement de la bouteille de CO²), éteindre la machine et débrancher la prise de courant électrique. Le fait de ne pas éteindre la machine ou de l'allumer accidentellement pendant ces opérations pourrait engendrer des lésions aux personnes et des dommages à la machine.

Mises en garde générales

- Ne pas mettre de bouteilles ou tout autre récipient contenant des liquides sur la machine.
- Garder l'emplacement où se trouve la machine au sec et propre.
- Ne pas installer d'autres appareils électriques à proximité de la machine.
- Fermer le robinet de l'eau courante si la machine n'est pas utilisée pendant une période prolongée.
- La connexion de la machine au réseau hydrique doit avoir lieu en tenant compte des normes nationales du lieu où la machine est installée.
- Si le kit d'installation (et le groupe de raccords) est endommagé, il doit être remplacé par le fabricant ou par son service d'assistance ou dans tous les cas par une personne qualifiée afin d'éviter tout risque éventuel.
- Périodiquement, déconnecter la machine de la prise de courant et à l'aide d'un chiffon sec, nettoyer la fiche et la prise de courant.
Si la machine est branchée dans un lieu exposé aux poussières, fumée ou humidité élevée, la poussière accumulée sur la prise absorbe l'humidité et pourrait altérer l'isolement et déclencher un incendie.
- La machine ne doit pas être installée dans des zones où un jet d'eau peut être provoqué.
- Ne pas envoyer d'éclaboussures d'eau vers l'appareil, celles-ci pourraient provoquer des secousses électriques ou des incendies.
- Utiliser un chiffon humidifié pour nettoyer la machine. Ne pas utiliser de dissolvants inflammables tels que alcool, essences ou diluants. Si des substances inflammables devaient entrer en contact avec les composants électriques situés à l'intérieur de la machine, cela pourrait provoquer des incendies ou secousses électriques.
Ne jamais utiliser de jet d'eau pour nettoyer la machine.
- Avant de nettoyer la machine, l'éteindre et la débrancher de la prise de courant. Le fait de ne pas éteindre la machine ou de l'allumer accidentellement pendant le nettoyage pourrait causer des lésions aux personnes et des dommages à la machine.
- Cet appareil n'est pas prévu à l'usage des personnes (enfants y compris) avec de possibilités physiques, sensorielles ou mentales réduites, ou le manque d'expérience et de connaissance, à moins qu'ils aient été donnés la surveillance ou l'instruction au sujet de l'utilisation de l'appareil par une personne chargée de leur sûreté.
Des enfants devraient être dirigés pour s'assurer qu'ils ne jouent pas avec l'appareil.
- Respecter les distances minimum conseillées (voir «pose de l'appareil») et ne pas recouvrir la grille de ventilation de la machine.

Groupe UV

- L'appareil peut contenir un groupe d'éclairage à rayons ultraviolets (UV).
Une utilisation inappropriée de l'appareil ou tout dommage causé au boîtier de la lampe peut engendrer une fuite dangereuse de rayons ultraviolets.
- Les rayons ultraviolets sont dangereux pour les yeux et pour la peau.
Si l'écran de protection qui recouvre la lumière UV est endommagé, il faut éteindre la machine et appeler le service d'assistance technique pour remettre la protection contre les rayons ultraviolets.
- La lampe à rayons ultraviolets ne doit jamais être allumée hors de son boîtier de protection.
- Le remplacement de la lampe à rayons ultraviolets doit être effectué par un personnel qualifié et après avoir éteint la machine.
- Si la lampe UV est endommagée, la machine ne peut être utilisée.



La falta de cumplimiento de cualquiera de las normas de seguridad podría provocar incendios, sacudidas eléctricas o estropear la máquina.

Lugar de instalación

- No colocar la máquina en las proximidades de solventes inflamables, como alcohol o diluyentes.
 - No instalar la máquina en un lugar excesivamente húmedo o polvoriento, expuesto a la luz solar, a la intemperie o cerca de fuentes de calor.
- La instalación de la máquina en un lugar de estas características podría provocar incendios o sacudidas eléctricas.
- El aparato no es adecuado para el uso en exteriores y además se desaconseja instalarlo en ambientes muy húmedos.
 - El aparato se debe colocar sobre una superficie plana para un funcionamiento correcto y seguro.

Alimentación eléctrica

- No enchufar o desenchufar la máquina con las manos mojadas.
 - Introducir con seguridad la clavija en el enchufe de pared.
 - No dañar, modificar, alargar, doblar o retorcer el cable de alimentación. No apoyar objetos pesados sobre el cable de alimentación.
 - Si el cable de alimentación está dañado, debe ser sustituido por el fabricante, por su servicio de asistencia técnica o por una persona con capacitación similar, para prevenir cualquier riesgo.
 - No conectar la máquina a una toma de corriente a la que estén conectados otros aparatos (alargos, enchufes múltiples, etc.)
 - No utilizar la máquina si el cable de alimentación está enredado o contiene nudos.
 - Si se advierte presencia de humo, olores anormales o ruidos extraños provenientes de la máquina, desenchufar inmediatamente la máquina y contactar el distribuidor local o el servicio de asistencia técnica.
- Utilizar la máquina en estas condiciones podría provocar incendios o sacudidas eléctricas.
- Antes de limpiar la máquina y hacer operaciones de mantenimiento (incluido el cambio de bombona de CO₂), apague la máquina y desenchúfela de la corriente eléctrica. El no apagarla o el encenderla accidentalmente durante estas operaciones podría provocar lesiones a personas o daños en la máquina.

Advertencias generales

- No coloque botellas ni otros recipientes de líquidos encima de la máquina.
 - Mantenga seca y limpia la zona sobre la que se encuentra la máquina.
 - No instale otros aparatos eléctricos cerca de la máquina.
 - Cierre el grifo general del agua corriente si la máquina no se va a utilizar por un periodo largo.
 - La conexión de la máquina a la red del agua debe realizarse teniendo en cuenta las normativas nacionales del lugar de instalación.
 - Si el kit de instalación (y el grupo de racores) está dañado, debe ser sustituido por el fabricante, por su servicio de asistencia técnica o por una persona con capacitación similar, para prevenir cualquier riesgo.
 - Periódicamente, desenchufar la máquina y, con un paño seco, limpiar la clavija y la toma de corriente.
- Si la máquina está enchufada en un lugar expuesto a polvo, humo o humedad elevada, el polvo acumulado en la toma absorbe humedad y podría alterar el aislamiento, provocando un incendio.
- La máquina no debe ser instalada en zonas en las que se pueda generar un chorro de agua.
 - No dirigir chorros de agua sobre el aparato, pues podrían provocar sacudidas eléctricas o incendios.
 - Utilizar un paño húmedo para limpiar la máquina. No utilizar disolventes inflamables como alcohol, gasolina o diluyente. Si cualquier sustancia inflamable llega a entrar en contacto con los componentes eléctricos internos de la máquina, esto podría provocar incendios o sacudidas eléctricas.
- No limpiar nunca la máquina con chorros de agua.
- Antes de limpiar la máquina, apagarla y desenchufarla. No apagarla o encenderla accidentalmente mientras se está limpiando la misma, podría producir lesiones personales o daños en la máquina.
 - Esta aplicación no se piensa para uso de personas (niños incluyendo) con capacidades físicas, sensoriales o mentales reducidas, o la carencia de la experiencia y del conocimiento, a menos que hayan sido dados la supervisión o la instrucción referente al uso de la aplicación por una persona responsable de su seguridad.
- Los niños deben ser supervisados para asegurarse de que no juegan con el aparato.
- Respete las distancias mínimas recomendadas (ver "Ubicación del aparato") y no cubra la rejilla de ventilación de la máquina.

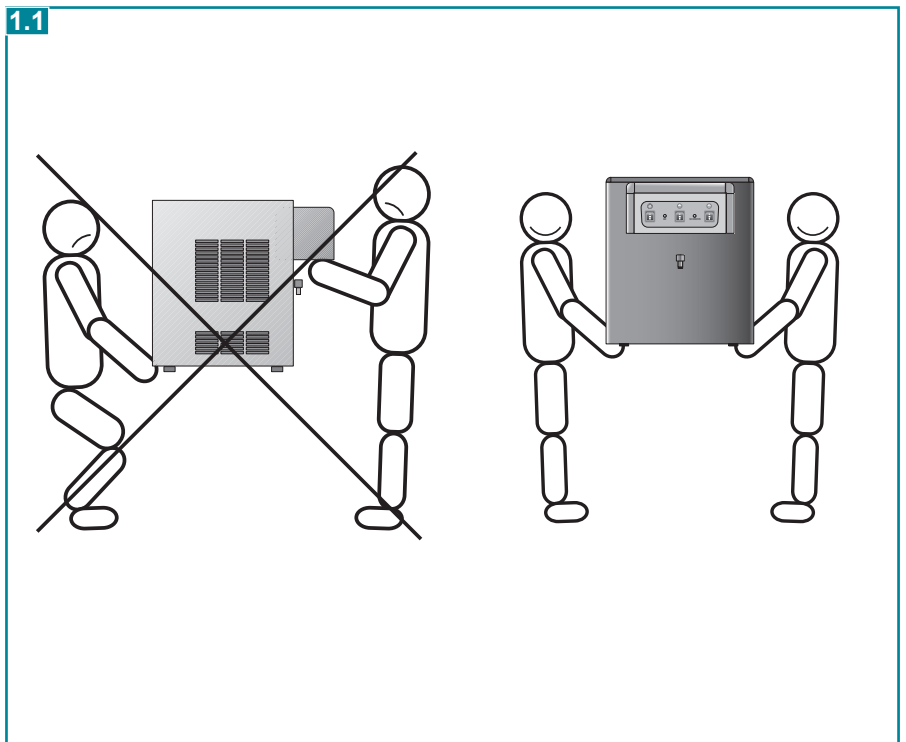
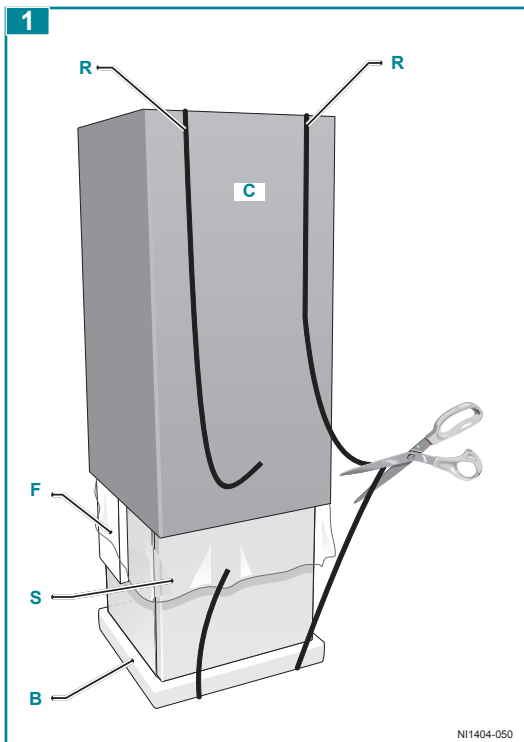

Grupo UV

- El aparato puede disponer de un grupo de iluminación por radiación ultravioleta (UV).
- El uso inapropiado del aparato o los daños en el contenedor de la lámpara pueden provocar una fuga peligrosa de radiación ultravioleta.
- La radiación ultravioleta es peligrosa para los ojos y la piel.
- Si se daña la pantalla de protección que cubre la luz UV hay que apagar la máquina y llamar al servicio de asistencia técnica para restablecer la protección contra la radiación ultravioleta.
- La lámpara ultravioleta no debe encenderse fuera de su contenedor de protección.
 - La operación de sustitución de la lámpara ultravioleta debe realizarse por personal cualificado, apagando la máquina anteriormente.
 - No debe utilizarse la máquina con la lámpara UV dañada.



IT 2 DISIMBALLO

- Ponete l'apparecchio nel punto d'installazione (cap. 5- INSTALLAZIONE).
- Tagliare le reggette **R** e sfilate il cartone **C**, il polistirolo **F** e il sacco in plastica esterno **S**.
- Eliminate subito i sacchi in plastica **S** e i polistiroli **F** i quali possono rappresentare pericolo per i bambini.
- Una volta liberato l'apparecchio dal suo imballo eliminate il basamento **B**.

 **Attenzione: nella movimentazione dei modelli TOP non si deve usare la testa di erogazione per sollevare la macchina.**
 **Il sollevamento della macchina deve avvenire dalla base e essere compiuto da almeno due persone (fig.1.1)**

2.1 CONSIGLI PER LA SALVAGUARDIA DELL'AMBIENTE

Imballo

Il materiale di imballo è riciclabile al 100%. Per lo smaltimento seguite le normative locali. Il materiale di imballaggio (sacchetti di plastica, parti in polistirolo, ecc.) deve essere tenuto fuori dalla portata dei bambini in quanto potenziale fonte di pericolo.



Informazione
 Questo apparecchio è senza CFC (il circuito refrigerante contiene un gas non dannoso per l'ozono). Per maggiori dettagli, riferitevi alla targhetta matricola posta sull'apparecchio.
Prodotto
 Questo apparecchio è contrassegnato in conformità alla Direttiva Europea 2002/96/EC, Waste Electrical and Electronic Equipment (WEEE). Assicurandosi che questo prodotto sia smaltito in modo corretto, l'utente contribuisce a prevenire le potenziali conseguenze negative per l'ambiente e la salute.

 Il simbolo presente sull'apparecchio o sulla documentazione indica che il prodotto non deve essere trattato come rifiuto domestico ma deve essere consegnato presso un idoneo centro di raccolta per il riciclaggio di apparecchiature elettriche ed elettroniche.

Lo smaltimento deve avvenire seguendo le normative locali per lo smaltimento dei rifiuti. Per ulteriori informazioni sul trattamento, recupero e riciclaggio di questo prodotto, contattate l'idoneo ufficio locale, il servizio di raccolta dei rifiuti domestici o il negozio presso il quale il prodotto è stato acquistato.

EN 2 REMOVAL OF PACKAGING

- Place the appliance in its installation site (chap. 5 - INSTALLATION).
- Cut straps **R** and remove carton **C**, polystyrene **F** and external plastic bag **S**.
- Do away with plastic bags **S** and polystyrene **F** immediately as they are a danger for children.
- Once the appliance is free from its packaging, remove the base **B**.

 **Attention: when moving the TOP models the distribution head must not be used to hoist the machine.**
 **The hoisting of the machine must happen from the bottom and be carried out by at least two people (fig.1.1)**

2.1 ADVICE ON HOW TO PROTECT THE ENVIRONMENT

Packaging

Packaging material is 100% recyclable. For its disposal follow your local regulations. The packaging material (plastic bags, polystyrene parts etc.) must be kept out of children's reach as it could be dangerous.

Information
 This appliance does not contain CFCs (the cooling circuit contains a gas that is not harmful to the ozone layer). For further details, please refer to the serial data plate on the appliance.

Product
 This appliance is marked according to the European directive 2002/96/EC on Waste Electrical and Electronic Equipment (WEEE). By ensuring this product is disposed of correctly, you will help prevent potential negative consequences for the environment and human health, which could otherwise be caused by inappropriate waste handling of this product.

 The symbol on the product, or on the documents accompanying the product, indicates that this appliance may not be treated as household waste. Instead it shall be handed over to the applicable collection point for the recycling of electrical and electronic equipment.

Disposal must be carried out in accordance with local environmental regulations for waste disposal. For more detailed information about treatment, recovery and recycling of this product, please contact your local city office, your household waste disposal service or the shop where you purchased the product.

DE 2 ENTFERNUNG DER VERPACKUNG

- Transportieren Sie das Gerät an die Stelle, wo es aufgestellt werden soll. (s. Kap. 5, Aufstellung).
- Die Bänder R durchschneiden und den Karton C, das Polystyrol F und den äußeren Plastiksack S entfernen.
- Die Plastiksäcke S und das Polystyrol F sofort entfernen, da diese eine potentielle Gefahr für Kinder darstellen.
- Entfernen Sie daraufhin das Verpackungs-Untergestell B und sämtliche anderen Verpackungsrückstände.



Achtung: beim Handling der Modelle TOP darf der Auslasskopf niemals zum Heben des Gerätes benutzt werden.



Das Gerät muss am Gestell angehoben werden und von mindestens zwei Personen ausgeführt werden (Abb.1.1)

2.1 UMWELTSCHUTZEMPFEHLUNGEN

Verpackung

Das Verpackungsmaterial ist 100% recycelfähig. Das Verpackungsmaterial (Plastikhüllen, Steroporteile usw.) müssen für Kinder unerreichbar aufbewahrt werden, da diese eine potenzielle Gefahrenquelle darstellen.

Information

Dieses Gerät verwendet kein FCKW (der Kühlkreis enthält ein Gas, das die Ozonschicht nicht beschädigt).

Nähere Angaben entnehmen Sie bitte dem Typenschild des Gerätes.

Produkt

In Übereinstimmung mit den Anforderungen der Europäischen Richtlinie 2002/96/EG über Elektro- und Elektronik-Altgeräte (WEEE) ist vorliegendes Gerät mit einer Markierung versehen. Sie leisten einen positiven Beitrag für den Schutz der Umwelt und die Gesundheit des Menschen, wenn Sie dieses Gerät einer gesonderten Abfallsammlung zuführen. Im unsortierten Siedlungsmüll könnte ein solches Gerät durch unsachgemäße Entsorgung negative Konsequenzen nach sich ziehen.



Auf dem Produkt oder der beiliegenden Produktdokumentation ist folgendes Symbol einer durchgestrichenen Abfalltonne abgebildet. Es weist darauf hin, dass eine Entsorgung im normalen Haushaltsabfall nicht zulässig ist. Entsorgen Sie dieses Produkt im Recyclinghof mit einer getrennten Sammlung für Elektro- und Elektronikgeräte.

Die Entsorgung muss gemäß den örtlichen Bestimmungen zur Abfallbeseitigung erfolgen. Bitte wenden Sie sich an die zuständigen Behörden Ihrer Gemeindeverwaltung, an den lokalen Recyclinghof für Haushaltsmüll oder an den Händler, bei dem Sie dieses Gerät erworben haben, um weitere Informationen über Behandlung, Verwertung und Wiederverwendung dieses Produkts zu erhalten.

FR 2 DEBALLAGE

- Portez l'appareil à l'endroit prévu pour l'installation (chap. 5 INSTALLATION).
- Couper les feuillards R et enlever le carton C, les polystyrènes F et le sac externe en plastique S.
- Eliminer immédiatement les sacs en plastique S et les polystyrènes F qui peuvent être dangereux pour les enfants.
- Une fois ôté l'emballage, enlevez encore le socle B.



Attention: lors de la manutention des modèles TOP, il ne faut jamais utiliser la tête de débit pour soulever la machine.



Le levage de la machine doit être effectué par la base et par deux personnes minimum (fig.1.)

2.1 CONSEILS POUR LA PROTECTION DE L'ENVIRONNEMENT

Emballage

Le matériel d'emballage est recyclable à 100%.

Pour le traitement des déchets, reportez-vous aux normatives locales. Le matériel d'emballage (sacs en plastique, parties en polystyrène, etc...) doit être tenu hors de portée des enfants car il représente une réelle source de danger.

Information

Cet appareil ne contient pas de CFC (le circuit réfrigérant contient un gaz qui n'est pas dangereux pour l'ozone).

Pour davantage de détails, reportez-vous à la plaquette signalétique de l'appareil.

Produit

Cet appareil porte le symbole du recyclage conformément à la Directive Européenne 2002/96/CE concernant les Déchets d'Équipements Électriques et Électroniques (DEEE ou WEEE). En procédant correctement à la mise au rebut de cet appareil, vous contribuerez à empêcher toute conséquence nuisible pour l'environnement et la santé de l'homme.



Le symbole présent sur l'appareil ou sur la documentation qui l'accompagne indique que ce produit ne peut en aucun cas être traité comme déchet ménager. Il doit par conséquent être remis à un centre de collecte des déchets chargé du recyclage des équipements électriques et électroniques.

Pour la mise au rebut, respectez les normes relatives à l'élimination des déchets en vigueur dans le pays d'installation. Pour obtenir de plus amples détails au sujet du traitement, de la récupération et du recyclage de cet appareil, veuillez vous adresser au bureau compétent de votre commune, à la société de collecte des déchets ou directement à votre revendeur.

ES 2 DESEMBALADO

- Coloquen el aparato en el punto de instalación (cap. 5 INSTALACION).
- Cortar los flejes R y extraer el cartón C, el poliestireno F y la bolsa de plástico exterior S.
- Eliminar de inmediato las bolsas de plástico S y el poliestireno F, ya que constituyen un peligro para los niños.
- Una vez liberado el aparato de su embalaje, quiten las bases B.



Atención: En el desplazamiento de los modelos TOP, no usar nunca la cabeza de suministro para levantar la máquina.



La máquina se debe levantar por la base y lo deben hacer por lo menos dos personas (fig.1.1)

2.1 CONSEJOS PARA SALVAGUARDAR EL AMBIENTE

Embalaje

El material de embalaje se puede reciclar al 100%. Para la destrucción del congelador, respeten la normativa local.

El material de embalaje (bolsas de plástico, partes de poliestero, etc.) tiene que mantenerse fuera del alcance de los niños porque es potencialmente peligroso.

Información

Este aparato no utiliza CFC (el circuito refrigerante contiene un gas que no daña el ozono).

Para mayores detalles véase la placa presente en el aparato.

Producto

Este aparato lleva el marcado CE en conformidad con la Directiva 2002/96/EC del Parlamento Europeo y del Consejo sobre residuos de aparatos eléctricos y electrónicos (RAEE). La correcta eliminación de este producto evita consecuencias negativas para el medioambiente y la salud.



El símbolo en el producto o en los documentos que se incluyen con el producto, indica que no se puede tratar como residuo doméstico. Es necesario entregarlo en un punto de recogida para reciclar aparatos eléctricos y electrónicos.

Deséchelo con arreglo a las normas medioambientales para eliminación de residuos. Para obtener información más detallada sobre el tratamiento, recuperación y reciclaje de este producto, póngase en contacto con el ayuntamiento, con el servicio de eliminación de residuos urbanos o la tienda donde adquirió el producto.

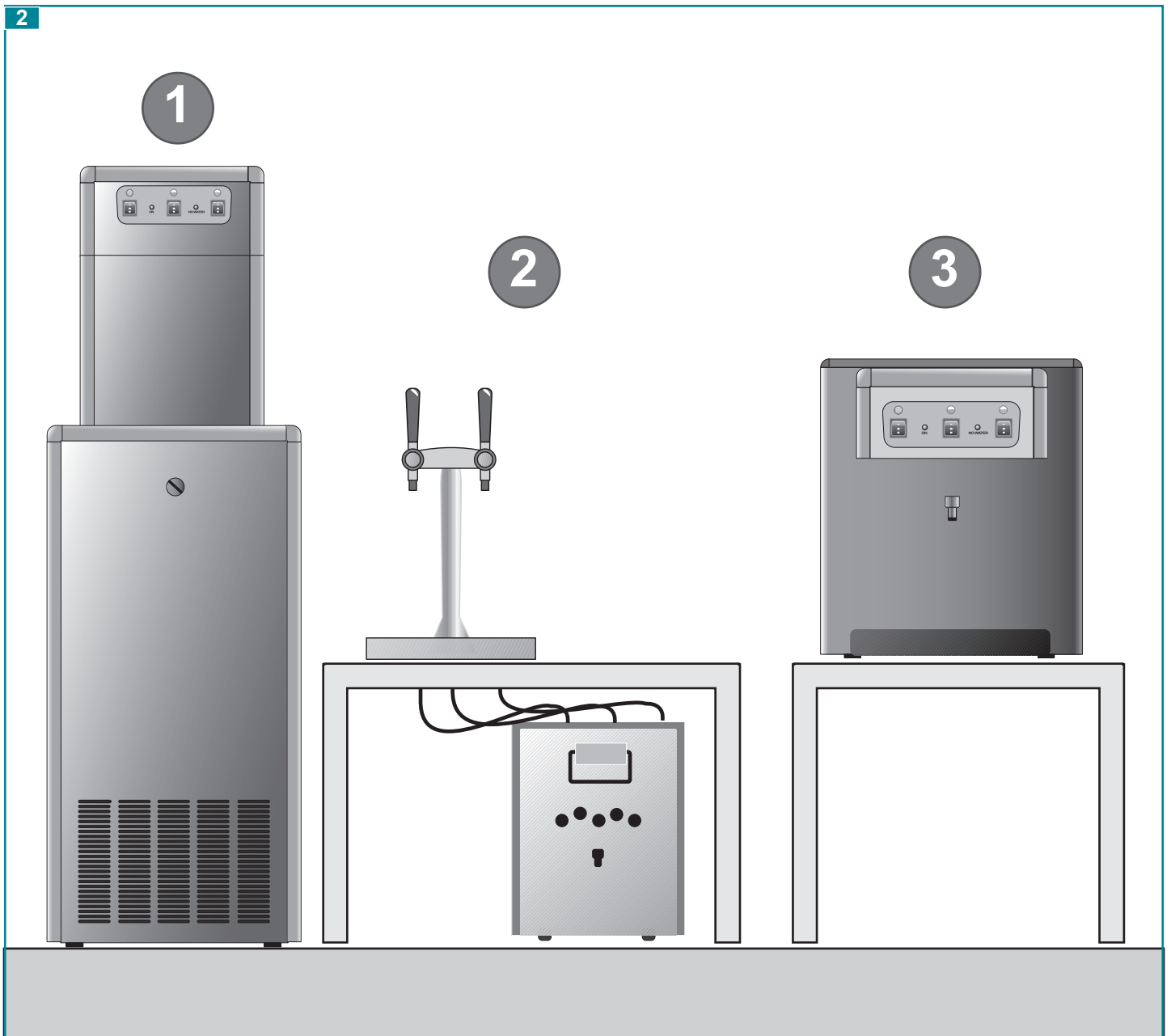

IT 3 DESCRIZIONE DELL'APPARECCHIO

Questi refrigeratori sono stati studiati per servire grandi quantità di acqua fredda, liscia e gassata.

Sono di facile uso e realizzati con materiali di elevata qualità, per offrire la massima igiene e semplicità di manutenzione; un sistema di sicurezza UV, disponibile come optional nei modelli a pavimento e soprabanco (TOP), protegge dai batteri la zona di erogazione dell'acqua (sistema brevettato).

Devono essere sempre collegati ad una rete idrica di acqua potabile e possono essere equipaggiati con speciali kit filtranti.

Possono essere installati in vari ambienti come bar, ristoranti, mense, ospedali, locali pubblici, uffici e ambienti domestici; l'installazione è prevista sempre al coperto e in condizioni ambientali come descritto nel capitolo "caratteristiche tecniche".

Sono dotati di un impianto frigorifero interno, in grado di fornire acqua refrigerata a $3 \pm 10^\circ\text{C}$.

Utilizzano un sistema di raffreddamento diretto (banco di ghiaccio)

Sono disponibili nei modelli:

- **A pavimento (1)**
- **Sotto banco (2)**
- **Sopra banco (3)**

Alcuni modelli sono predisposti per erogare acqua gassata (versioni WG), pertanto richiedono il collegamento con una bombola di CO_2 alimentare.

I modelli da pavimento 1 e da soprabanco 3 dispongono, di serie, di una elettrovalvola con funzione di sicurezza (anti-allagamento).



La presa di corrente deve essere posta in posizione accessibile. In caso di guasto o malfunzionamento dell'apparecchio, l'utente non deve mai aprire o manomettere le chiusure e i coperchi della macchina per verificare il problema, ma deve essere contattato il servizio di assistenza tecnica autorizzato.



Attenzione! Se il cavo di alimentazione è danneggiato, esso deve essere sostituito dal costruttore o dal suo servizio assistenza tecnica o comunque da una persona con qualifica similare, in modo da prevenire ogni rischio

EN 3 DESCRIPTION OF THE APPLIANCE

These water coolers were designed to provide large quantities of still and carbonated cold water.

They are easy to use and manufactured using top quality materials, offering the utmost hygiene and ease of maintenance; a UV safety system, available as an optional in the ground and counter-top models (TOP). It protects the water distribution area from bacteria (patented system).

They should always be connected to a mains drinking water supply and can be fitted with special filtering kits.

They can be used in various settings, ranging from cafés, restaurants, canteens, hospitals, public places, offices and domestic environments; they should always be installed indoors and in the environmental conditions described under the "technical features" heading.

They are equipped with an internal cooling system, capable of supplying water cooled to $3 \pm 10^\circ\text{C}$.

They use a direct cooling system (ice bank)

The following models are available:

- Ground (1)
- Undercounter (2)
- Countertop (3)

Some models can also provide carbonated water (WG versions), in which case they need to be connected to a CO₂ cylinder.

The ground 1 and countertop 3 models have, as standard, a solenoid valve with safety function (anti-flooding).



The electrical power outlet must be in an accessible location. In the event of any device failures or malfunctions, never attempt to determine the problem by opening or tampering with the machine's closures and lids. Contact the manufacturer's technical assistance service.



Warning! If the power cable is damaged, it must be replaced by the manufacturer, by an authorized technical assistance provider or else by an individual with similar qualifications, in order to prevent any risks

DE 3 GERÄTEBESCHREIBUNG

Diese Trinkwasserkühler dienen der Bereitung von großen Mengen an gekühltem stillen oder CO₂-haltigem.

Sie sind einfach zu bedienen und bestehen aus hochwertigen Materialien. Sie bieten dem Benutzer größtmögliche Hygiene und Wartungsfreundlichkeit; Ein UV-Sicherheitssystem ist als Zubehör der Fußboden- und Vitrinenaufsatzmodelle (TOP) lieferbar erhältlich ist und den Wasserauslassbereich vor Bakterienbefall schützt (patentiertes System).

Sie sind ausschließlich an eine Trinkwasserleitung anzuschließen und können mit besonderen Filtersätzen ausgestattet werden.

Diese Geräte sind vielseitig einsetzbar, so zum Beispiel in Bars, Restaurants, Mensen, Krankenhäuser, öffentliche Lokale, in Büroräumen oder auch zu Hause, jedoch stets in geschlossenen Räumlichkeiten, die gewissen Bedingungen entsprechenden (siehe Abschnitt "Technische Merkmale").

Sie verfügen über ein internes Kühlsystem, welches das Wasser auf Temperaturen von $3 \pm 10^\circ\text{C}$ abkühlt.

Dabei wird ein direktes Kühlsystem verwendet (Eisvitrine)

Folgende Modelle sind erhältlich:

- Fußbodenmontage (1)
- Untertisch-Gerät (2)
- Auftisch-Gerät (3)

Einige Geräte können zur Herstellung von Sprudelwasser eingesetzt werden (Versionen WG) und sind daher an eine CO₂-Flasche anzuschließen. Fußboden 1 und Vitrinenaufsatzmodelle 3 verfügen serienmäßig über ein Elektroventil mit Sicherheitsfunktion (Überlaufschutz).



Die Stromsteckdose muss sich in einer gut zugänglichen Position befinden. Bei auftretenden Betriebsstörungen oder Defekten des Geräts darf der Bediener keinesfalls die Verschlüsse und Deckel der Maschine öffnen oder manipulieren, um das Problem näher zu untersuchen, sondern er muss den vertraglichen Kundendienst rufen.



Achtung! Ein beschädigtes Stromversorgungskabel muss vom Hersteller bzw. von seinem Kundendienst oder einer Person mit vergleichbarer Qualifikation ausgewechselt werden, um etwaige Gefahren zu vermeiden

FR 3 DESCRIPTION DE L' APPAREIL

Ces refroidisseurs d'eau ont été spécialement conçus pour débiter de grosses quantités d'eau froide, plate ou gazeuse.

Simple à utiliser, ils sont réalisés dans du matériel de haute qualité pour offrir un maximum d'hygiène et un entretien facile; un système de sécurité UV, disponible en option sur les modèles posés au sol et dessus de plan (TOP), protège la zone de débit de l'eau des batteries (système breveté).

Ils doivent toujours être branchés à une canalisation d'eau potable et peuvent monter des kits filtrants spéciaux.

Ils peuvent être installés aussi bien dans des cafés, des restaurants, cantines, hôpitaux, locaux publics, des bureaux qu'à la maison, l'installation est toujours prévue à couvert et dans les conditions ambiantes prévues dans le chapitre "caractéristiques techniques".

Ils sont équipés d'une installation frigorifique intérieure permettant de débiter de l'eau froide à $3 \pm 10^\circ\text{C}$.

Ils utilisent un système de refroidissement direct (bac à glaçons)

Ils sont disponibles en version :

- Au sol (1)
- Sous plan (2)
- A poser (3)

Les modèles qui sont prévus pour débit d'eau gazeuse (versions WG) doivent être raccordés à une bouteille de CO₂ alimentaire.

Les modèles posés au sol 1 et dessus le plan 3 disposent, de série, d'une électrovanne avec fonction de sécurité (anti-inondation).



La prise de courant doit être placée dans un endroit accessible. En cas de panne ou de dysfonctionnement de l'appareil, l'utilisateur ne doit jamais ouvrir ou forcer les fermetures et les couvercles de la machine pour vérifier l'origine du problème. En revanche, il doit contacter le service d'assistance technique agréé.



Attention! Si le câble d'alimentation est endommagé, il doit être remplacé par le fabricant ou par son service d'assistance technique ou dans tous les cas par une personne qualifiée de façon à éviter tout risque éventuel.

ES 3 DESCRIPCIÓN DEL APARATO

Estos refrigeradores han sido estudiados para servir una gran cantidad de agua fría, natural y con gas.

Son de fácil uso y están fabricados con materiales de gran calidad para ofrecer la máxima higiene y sencillez de mantenimiento; un sistema de seguridad UV, disponible como opcional en los modelos sobre suelo y en alto (TOP), protege la zona de suministro de agua de las bacterias (sistema patentado). Deben conectarse siempre a una red hídrica de agua potable y se pueden equipar con kits filtrantes especiales.

Se pueden instalar en distintos ambientes, como bares, restaurantes, comedores, hospitales, locales públicos, oficinas y ambientes domésticos; la instalación está prevista para zonas cubiertas y en condiciones ambientales como las descritas en el capítulo "características técnicas".

Están dotados de una instalación frigorífica interna, capaz de suministrar agua refrigerada a $3 \pm 10^\circ\text{C}$.

Utilizan un sistema de refrigeración directo (acumulador de hielo)

Están disponibles en los modelos:

- Sobre el suelo (1)
- Bajo banco (2)
- Sobre banco (3)

Algunos modelos están preparados para suministrar agua con gas (versiones WG), por lo que requieren una conexión con una bomba de CO₂ alimentario. Los modelos sobre el suelo 1 y sobre banco 3 cuentan de serie, con una electroválvula con función de seguridad (anti-encharcamiento).



La toma de corriente debe colocarse en una posición accesible. En caso de avería o problemas de funcionamiento del aparato, el usuario nunca debe abrir ni manipular los cierres ni tapas de la máquina para averiguar el problema, sino que debe contactar al servicio de asistencia técnica autorizado



¡Atención! Si el cable de alimentación está dañado, debe ser sustituido por el fabricante, por su servicio de asistencia técnica o por una persona con capacitación similar, para prevenir cualquier riesgo

SL

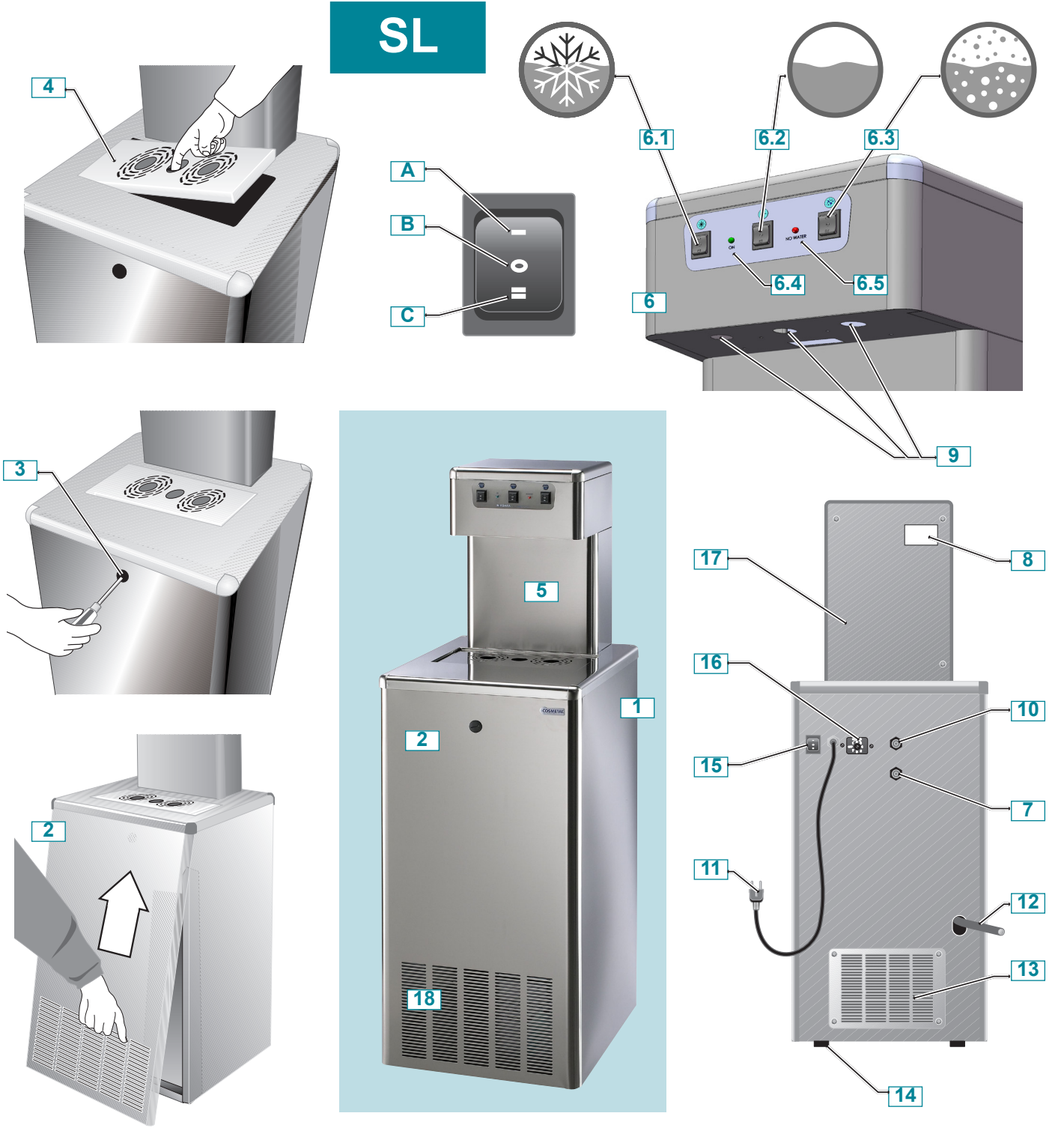

IT

3.1 MODELLI DA PAVIMENTO

- | | |
|--------------------------------------------------------|----------------------------------------------------------|
| 1) Struttura | 10) Ingresso acqua di rete ø8mm (oppure 3/4" M) |
| 2) Pannello anteriore | 11) Cavo di alimentazione |
| 3) Chiusura pannello | 12) Scarico acqua (ø 24mm) e troppo pieno banco ghiaccio |
| 4) Griglia vaschetta | 13) Pannello removibile per manutenzione compressore |
| 5) Colonna | 14) Piedini di livellamento |
| 6) Testa | 15) Interruttore generale ON/OFF |
| 6.1) Pulsante acqua fredda | 16) Termostato acqua fredda |
| 6.2) Pulsante acqua a temperatura ambiente | 17) Pannello removibile della colonna erogazioni |
| 6.3) Pulsante acqua gassata (modelli WG) | 18) Griglia di aerazione (non coprire) |
| 6.4) Spia tensione di rete | A) Erogazione continua |
| 6.5) Spia mancanza di acqua (modelli WG) | B) OFF |
| 7) Carico vasca banco ghiaccio (ø 8mm) | C) Erogazione a pulsante |
| 8) Targa dati | |
| 9) Beccucci di erogazione posizionati in zona protetta | |

3.1 FREE STANDING MODELS

- | | |
|------------------------------------------------------------------------------------------------------------------------------------------------------------------------------------------------------------------------------------------------------------------------------------------------------------------------------------------------------------------------------------------------------------------------------------------------------------------------------------------------------------------------------------------------------------------------------------------------------|-------------------------------------------------------------------------------------------------------------------------------------------------------------------------------------------------------------------------------------------------------------------------------------------------------------------------------------------------------------------------------------------------------------------------------------------------------------------------------------------------------------------------------------------------------------------------------------------------------|
| <ol style="list-style-type: none"> 1) Structure 2) Front panel 3) Panel fastening 4) Tray grille 5) Column 6) Top <ol style="list-style-type: none"> 6.1) Cold water button 6.2) Button for water at room temperature 6.3) Sparkling water button (WG models) 6.4) Network voltage warning light 6.5) No water warning light (WG models) 7) Load ice compartment (ø 8mm) 8) Data plates 9) Distribution nozzle positioned in a protected area | <ol style="list-style-type: none"> 10) Mains water inlet ø 8mm (or 3/4 M) 11) Power supply cable 12) Drain water (ø 24mm) and overflow ice compartment 13) Removable panel for compressor maintenance 14) Adjustable levelling feet 15) Main ON/OFF switch 16) Cold water thermostat 17) Removable panel of the distribution column 18) Aeration grill (do not cover) <ol style="list-style-type: none"> A) Continuous dispensing B) OFF C) Pulsating dispensing |
|------------------------------------------------------------------------------------------------------------------------------------------------------------------------------------------------------------------------------------------------------------------------------------------------------------------------------------------------------------------------------------------------------------------------------------------------------------------------------------------------------------------------------------------------------------------------------------------------------|-------------------------------------------------------------------------------------------------------------------------------------------------------------------------------------------------------------------------------------------------------------------------------------------------------------------------------------------------------------------------------------------------------------------------------------------------------------------------------------------------------------------------------------------------------------------------------------------------------|

3.1 STANDMODELLE

- | | |
|-------------------------------------------------------------------------------------------------------------------------------------------------------------------------------------------------------------------------------------------------------------------------------------------------------------------------------------------------------------------------------------------------------------------------------------------------------------------------------------------------------------------------------------------------------------------------------------------------------------------------------------|------------------------------------------------------------------------------------------------------------------------------------------------------------------------------------------------------------------------------------------------------------------------------------------------------------------------------------------------------------------------------------------------------------------------------------------------------------------------------------------------------------------------------------------------------------------------------------------------------|
| <ol style="list-style-type: none"> 1) Struktur 2) Frontpaneel 3) Paneelverschluss 4) Tropfschalengitter 5) Zapfsäule 6) Kopfteil <ol style="list-style-type: none"> 6.1) Kaltwasserschalter 6.2) Schalter auf Raumtemperatur gewärmtes Wasser 6.3) Schalter kohlenstoffhaltiges Wasser (Modelle WG) 6.4) Kontrolllampe Netzspannung 6.5) Kontrolllampe Wassermangel (Modelle WG) 7) Füllung Eisvitrinenwanne (ø 8mm) 8) Typenschild 9) Auslassöffnungen geschützt angebracht | <ol style="list-style-type: none"> 10) Netzwassereintritt ø 8mm (oder 3/4 M) 11) Speisungskabel 12) Wasserabfluss (ø 24mm) und Überlaufabfluss Eisvitrine 13) Abnehmbares Paneel für die Wartung des Verdichters 14) Nivellierfüße 15) Hauptschalter ON/OFF 16) Thermostat Kaltwasser 17) Abnehmbares Paneel der Auslasssäule 18) Entlüftungsgittern (Nicht Bedecken) <ol style="list-style-type: none"> A) Laufende Entnahme B) OFF C) Entnahme auf Knopfdruck |
|-------------------------------------------------------------------------------------------------------------------------------------------------------------------------------------------------------------------------------------------------------------------------------------------------------------------------------------------------------------------------------------------------------------------------------------------------------------------------------------------------------------------------------------------------------------------------------------------------------------------------------------|------------------------------------------------------------------------------------------------------------------------------------------------------------------------------------------------------------------------------------------------------------------------------------------------------------------------------------------------------------------------------------------------------------------------------------------------------------------------------------------------------------------------------------------------------------------------------------------------------|

3.1 MODELES POSE AU SOL

- | | |
|---------------------------------------------------------------------------------------------------------------------------------------------------------------------------------------------------------------------------------------------------------------------------------------------------------------------------------------------------------------------------------------------------------------------------------------------------------------------------------------------------------------------------------------------------------------------------------------------------------|--------------------------------------------------------------------------------------------------------------------------------------------------------------------------------------------------------------------------------------------------------------------------------------------------------------------------------------------------------------------------------------------------------------------------------------------------------------------------------------------------------------------------------------------------------------------------------------------------------------------|
| <ol style="list-style-type: none"> 1) Structure 2) Panneau avant 3) Fermeture panneau 4) Grille bac 5) Colonne 6) Tête <ol style="list-style-type: none"> 6.1) bouton eau froide 6.2) bouton eau à température ambiante 6.3) bouton eau gazeuse (modèles WG) 6.4) Témoin tension de réseau 6.5) Témoin manque d'eau (modèles WG) 7) Chargement cuve banc à glaçons (ø 8mm) 8) Plaque données 9) Becs verseurs positionnés dans une zone protégée | <ol style="list-style-type: none"> 10) Entrée eau de réseau ø 8mm (ou 3/4 M) 11) Câble d'alimentation 12) Écoulement eau (ø 24mm) et trop-plein cuve banc à glaçons 13) Panneau amovible pour la maintenance du compresseur 14) Pieds mise à niveau 15) Interrupteur général ON/OFF 16) Thermostat eau froide 17) Panneau amovible de la colonne débits 18) Grille d'aération (ne couvrez pas) <ol style="list-style-type: none"> A) Débit continu B) OFF C) Débit par touche |
|---------------------------------------------------------------------------------------------------------------------------------------------------------------------------------------------------------------------------------------------------------------------------------------------------------------------------------------------------------------------------------------------------------------------------------------------------------------------------------------------------------------------------------------------------------------------------------------------------------|--------------------------------------------------------------------------------------------------------------------------------------------------------------------------------------------------------------------------------------------------------------------------------------------------------------------------------------------------------------------------------------------------------------------------------------------------------------------------------------------------------------------------------------------------------------------------------------------------------------------|

3.1 MODELOS DE PAVIMENTO

- | | |
|-----------------------------------------------------------------------------------------------------------------------------------------------------------------------------------------------------------------------------------------------------------------------------------------------------------------------------------------------------------------------------------------------------------------------------------------------------------------------------------------------------------------------------------------------------------------------------------------------------------------------------------------|------------------------------------------------------------------------------------------------------------------------------------------------------------------------------------------------------------------------------------------------------------------------------------------------------------------------------------------------------------------------------------------------------------------------------------------------------------------------------------------------------------------------------------------------------------------------------------------------------------------------------------------|
| <ol style="list-style-type: none"> 1) Estructura 2) Panel delantero 3) Cierre panel 4) Rejilla cubeta 5) Columna 6) Cabeza <ol style="list-style-type: none"> 6.1) botón agua fría 6.2) botón agua a temperatura ambiente 6.3) botón agua en forma gaseosa (modelos WG) 6.4) indicador luminoso tensión de red 6.5) Indicador luminoso falta de agua (modelos WG) 7) Cargo bañera compartimiento hielo (ø 8mm) 8) Placa datos 9) Picos de suministro colocados en zona protegida | <ol style="list-style-type: none"> 10) Entrada agua de la red ø 8mm (o bien 3/4 M) 11) Cable de alimentación 12) Descarga de agua (ø 24mm) y rebose bañera compartimiento hielo 13) Panel extraíble para el mantenimiento del compresor 14) Pies de nivelación 15) Interruptor general ON/OFF 16) Termostato agua fría 17) Panel extraíble de la columna de suministro 18) Rejillas de aireación no cubrir <ol style="list-style-type: none"> A) Suministro continuo B) OFF C) Suministro con botón |
|-----------------------------------------------------------------------------------------------------------------------------------------------------------------------------------------------------------------------------------------------------------------------------------------------------------------------------------------------------------------------------------------------------------------------------------------------------------------------------------------------------------------------------------------------------------------------------------------------------------------------------------------|------------------------------------------------------------------------------------------------------------------------------------------------------------------------------------------------------------------------------------------------------------------------------------------------------------------------------------------------------------------------------------------------------------------------------------------------------------------------------------------------------------------------------------------------------------------------------------------------------------------------------------------|

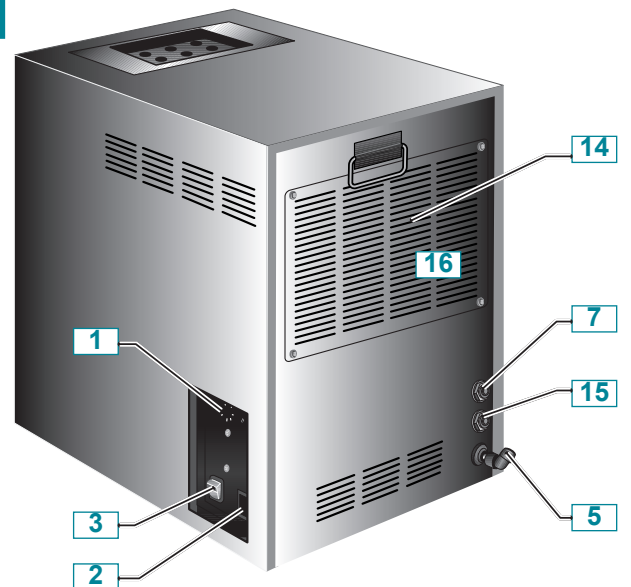
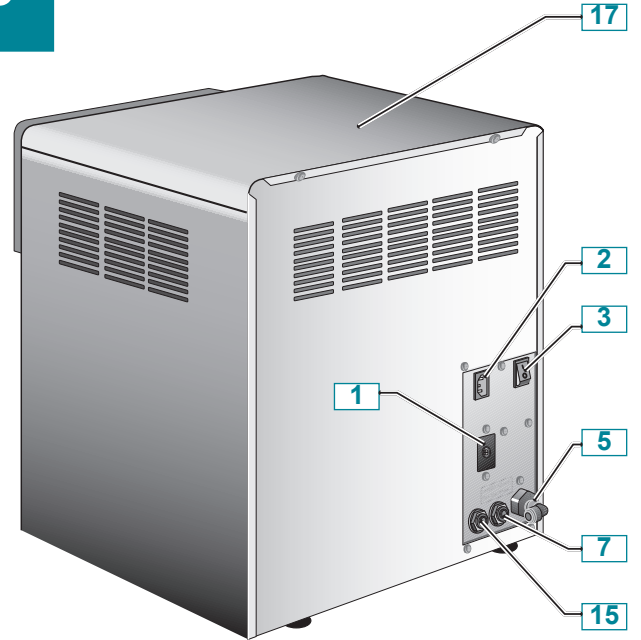
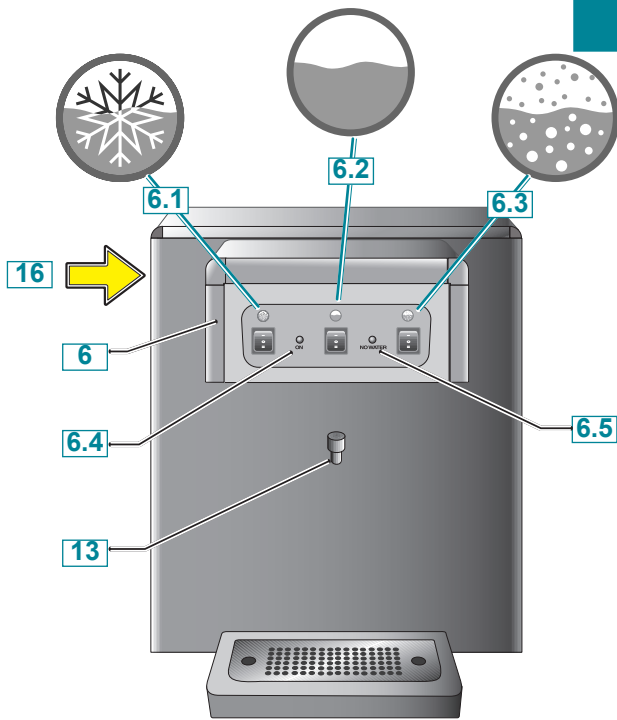

3.2 MODELLI SOPRA BANCO (TOP)

- 1) Termostato acqua fredda
- 2) Presa alimentazione elettrica
- 3) Interruttore generale
- 5) Ingresso acqua di rete \varnothing 8mm oppure 3/4M
- 6) Testa
 - 6.1) Pulsante acqua fredda
 - 6.2) Pulsante acqua a temperatura ambiente
 - 6.3) Pulsante acqua gassata (modelli WG)
 - 6.4) Spia tensione di rete
 - 6.5) Spia mancanza acqua (modelli WG)
- 7) Carico vasca banco ghiaccio \varnothing 8mm
- 13) Scarico troppo pieno vasca banco ghiaccio
- 15) Ingresso CO₂ \varnothing 8mm (modelli WG)
- 16) Griglia di aerazione (non coprire)
- 17) Pannello superiore (removibile)

3.3 MODELLI SOTTO BANCO (IN)

- 1) Termostato acqua fredda
- 2) Presa alimentazione elettrica
- 3) Interruttore generale
- 5) Ingresso acqua di rete \varnothing 8mm oppure 3/8F
- 7) Carico vasca banco ghiaccio \varnothing 8mm
- 8) Uscita acqua fredda \varnothing 8mm (OUT WATER)
- 9) Uscita acqua a temperatura ambiente \varnothing 8mm (OUT AMBIENT)
- 10) Uscita acqua gassata \varnothing 8mm (modelli WG) (OUT SODA)
- 11) Mandata ricircolo acqua
- 12) Ritorno ricircolo acqua
- 13) Scarico troppo pieno vasca banco ghiaccio
- 14) Pannello removibile per manutenzione compressore
- 15) Ingresso CO₂ \varnothing 8mm (modelli WG)
- 16) Griglia di aerazione (non coprire)

3.2 COUNTERTOP MODELS (TOP)

- 1) Cold water thermostat
- 2) Electrical power supply socket
- 3) Main switch
- 5) Mains water inlet \varnothing 8mm or 3/4 M
- 6) Top
 - 6.1) Cold water button
 - 6.2) Button for water at room temperature
 - 6.3) Sparkling water button (WG models)
 - 6.4) Network voltage warning light
 - 6.5) No water warning light (WG models)
- 7) Load ice compartment \varnothing 8mm
- 13) Ice compartment drain too full
- 15) CO₂ inlet \varnothing 8mm (WG models)
- 16) Aeration grill (do not cover)
- 17) Upper panel (removable)

3.3 UNDERCOUNTER MODELS (IN)

- 1) Cold water thermostat
- 2) Electrical power supply socket
- 3) Main switch
- 5) Mains water inlet \varnothing 8mm or 3/8 F
- 7) Load ice compartment \varnothing 8mm
- 8) Cold water outlet \varnothing 8mm (OUT WATER)
- 9) Outlet for water at room temperature \varnothing 8mm (OUT AMBIENT)
- 10) Sparkling water outlet \varnothing 8mm (WG models) (OUT SODA)
- 11) Water re-circulation delivery
- 12) Water re-circulation return
- 13) Ice compartment drain overflow
- 14) Removable panel for compressor maintenance
- 15) CO₂ inlet \varnothing 8mm (WG models)
- 16) Aeration grill (do not cover)

3.2 MODELLE AUFTISCH-GERÄT (TOP)

- 1) Kaltwasserthermostat
- 2) Stromspeisungsanschluss
- 3) Generalschalter
- 5) Netzwassereintritt (\varnothing 8mm)
- 6) Kopfteil
 - 6.1) Kaltwasserschalter
 - 6.2) Schalter auf Raumtemperatur gewärmtes Wasser
 - 6.3) Schalter kohlenensäurehaltiges Wasser (Modelle WG)
 - 6.4) Kontrolllampe Netzspannung
 - 6.5) Kontrolllampe Wassermangel (Modelle WG)
- 7) Füllung Eisvitrienenwanne (\varnothing 8mm)
- 13) Überlaufabfluss Eisvitrienenwanne
- 15) CO₂-Eintritt \varnothing 8mm (Modelle WG)
- 16) Entlüftungsgittern (Nicht Bedecklein)
- 17) Obere Platte (abnehmbar)

3.3 MODELLE UNTERTISCH-GERÄT (IN)

- 1) Kaltwasserthermostat
- 2) Stromspeisungsanschluss
- 3) Generalschalter
- 5) Netzwassereintritt \varnothing 8mm oder 3/8 F
- 7) Füllung Eisvitrienenwanne \varnothing 8mm
- 8) Kaltwasserausfluss \varnothing 8mm (OUT WATER)
- 9) Ausfluss auf Raumtemperatur gewärmtes Wasser \varnothing 8mm (OUT AMBIENT)
- 10) Ausfluss kohlenensäurehaltiges Wasser \varnothing 8mm (Modelle WG) (OUT SODA)
- 11) Vorlauf Wasserrezirkulation
- 12) Rücklauf Wasserrezirkulation
- 13) Überlaufabfluss Eisvitrienenwanne
- 14) Abnehmbares Paneel für die Wartung des Verdichters
- 15) CO₂-Eintritt \varnothing 8mm (Modelle WG)
- 16) Entlüftungsgittern (Nicht Bedecklein)

3.2 VERSION À POSER (TOP)

- 1) Thermostat eau froide
- 2) Prise d'alimentation électrique
- 3) Interrupteur général
- 5) Entrée eau de réseau \varnothing 8mm ou 3/4 M
- 6) Tête
 - 6.1) bouton eau froide
 - 6.2) bouton eau à température ambiante
 - 6.3) bouton eau gazeuse (modèles WG)
 - 6.4) Témoin tension de réseau
 - 6.5) Témoin manque d'eau (modèles WG)
- 7) Chargement cuve banc à glaçons \varnothing 8mm
- 13) écoulement trop-plein cuve banc à glaçons
- 15) Entrée CO₂ \varnothing 8mm (modèles WG)
- 16) Grille d'aération (ne couvrez pas)
- 17) Panneau supérieur (amovible)

3.3 VERSION SOUS PLAN (IN)

- 1) Thermostat eau froide
- 2) Prise d'alimentation électrique
- 3) Interrupteur général
- 5) Entrée eau de réseau \varnothing 8mm ou 3/8 F
- 7) Chargement cuve banc à glaçon \varnothing 8mm
- 8) Sortie eau froide \varnothing 8mm (OUT WATER)
- 9) Sortie eau à température ambiante \varnothing 8mm (OUT AMBIENT)
- 10) Sortie eau gazeuse \varnothing 8mm (modèles WG) (OUT SODA)
- 11) Refoulement recirculation eau
- 12) Retour recirculation eau
- 13) écoulement trop-plein cuve banc à glaçons
- 14) Panneau amovible pour la maintenance du compresseur
- 15) Entrée CO₂ \varnothing 8mm (modèles WG)
- 16) Grille d'aération (ne couvrez pas)

3.2 MODELLOS SOBRE BANCO (TOP)

- 1) Termóstato agua fría
- 2) Toma de alimentación eléctrica
- 3) Interruptor general
- 5) Entrada agua de la red \varnothing 8mm o 3/4M
- 6) Cabeza
 - 6.1) botón agua fría
 - 6.2) botón agua a temperatura ambiente
 - 6.3) botón agua en forma gaseosa (modelos WG)
 - 6.4) indicador luminoso tensión de red
 - 6.5) Indicador luminoso falta de agua (modelos WG)
- 7) Carga bañera compartimiento hielo (\varnothing 8mm)
- 13) Descarga rebose bañera compartimiento hielo
- 15) Entrada CO₂ \varnothing 8mm (modelos WG)
- 16) Rejillas de aireacion no cuvrir
- 17) Panel superior (extraible)

3.3 MODELLOS BAJO BANCO (IN)

- 1) Termóstato agua fría
- 2) Toma de alimentación eléctrica
- 3) Interruptor general
- 5) Entrada agua de la red \varnothing 8mm o 3/8 F
- 7) Carga bañera compartimiento hielo \varnothing 8mm
- 8) Salida agua fría \varnothing 8mm (OUT WATER)
- 9) Salida agua a temperatura ambiente \varnothing 8mm (OUT AMBIENT)
- 10) Salida agua en forma gaseosa \varnothing 8mm (modeli WG) (OUT SODA)
- 11) Ida recirculación agua
- 12) Regreso recirculación agua
- 13) Descarga rebose bañera compartimiento hielo
- 14) Panel extraible para el mantenimiento del compresor
- 15) Entrada CO₂ \varnothing 8mm (modelos WG)
- 16) Rejillas de aireacion no cuvrir

IT	4	CARATTERISTICHE TECNICHE
EN	4	TECHNICAL CHARACTERISTICS
DE	4	TECHNISCHE EIGENSCHAFTEN
FR	4	CARACTERISTIQUES TECHNIQUES
ES	4	CARACTERÍSTICAS TÉCNICAS

6

NIAGARA SL

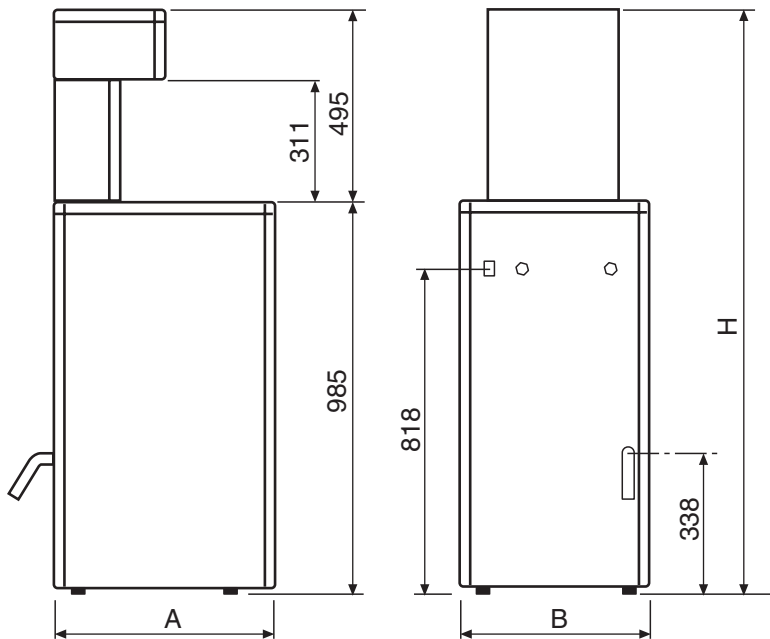

Dimensioni
Dimensions
Abmessungen
Dimensions
Dimensiones
(mm)

	50 SL	65 SL 120 SL 180 SL	65 SLWG 120 SLWG 180 SLWG
A	362	405	560
B	362	480	480
H	1480	1480	1480

NIAGARA IN

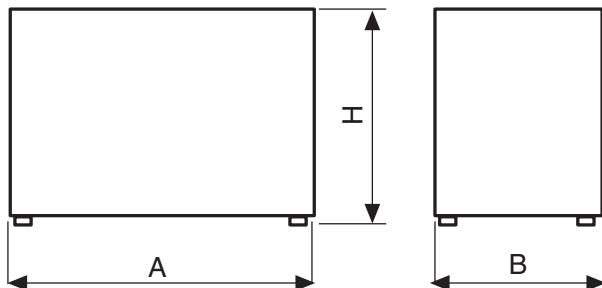

	IN 65 IN 65 WG	IN 120 IN 120 WG	TIN 180 IN 180 WG
A	420	480	530
B	350	350	350
H	500	500	500

NIAGARA TOP

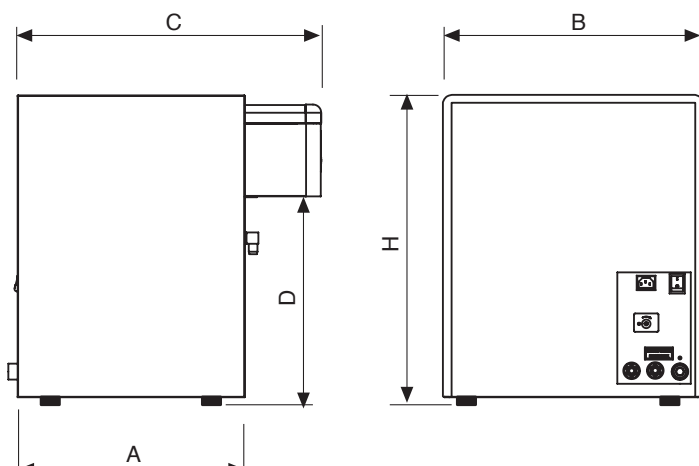

	TOP 65 TOP 65 WG	TOP 120 TOP 120 WG	TOP 180 TOP 180 WG
A	372	372	372
B	422	482	532
C	499	499	499
D	345	345	345
H	510	510	510

6.1

		NIAGARA SL						NIAGARA IN						NIAGARA TOP						
		50	65	65 WG	120	120 WG	180	180 WG	65	65 WG	120	120 WG	180	180 WG	65	65 WG	120	120 WG	180	180 WG
Produzione acqua Water production Trinkwasserproduktion Production d'eau Producción de agua	Lt/h usg/h	50	65	65	120	120	180	180	65	65	120	120	180	180	65	65	120	120	180	180
Temp. uscita acqua Water outlet temperature Temperatur des gespendeten Wassers Temperature sortie de l'eau Temp. de salida del agua	°C °F	3 + 10 38 +50																		
Produzione acqua fredda in continuo Continuous cold water production Laufende Kaltwasserversorgung Production eau froide en continuation Producción agua fría continua	Lt Usq	10	40	40	70	70	100	100	40	40	70	70	100	100	40	40	70	70	100	100
Banco di ghiaccio Ice bank Eisbank Banc de glace Banco de hielo	Kg lbs	2	4,5	4,5	6,5	6,5	11,5	11,5	4,5	4,5	6,5	6,5	11,5	11,5	4,5	4,5	6,5	6,5	11,5	11,5
Sistema di raffreddamento Cooling system Kühlsystem Système de refroidissement Sistema de enfriamiento		Banco di ghiaccio Ice bank Eisbank Banc de glace Banco de hielo																		
Compressore Compressor Verdichter Compresseur Compresor	HP	1/10	1/6	1/6	1/3	1/3	1/3	1/3	1/6	1/6	1/3	1/3	1/3	1/3	1/6	1/6	1/3	1/3	1/3	1/3
Assorbimento totale Total rated input Gesamtaufnahme Absorption totale Total absorción	Watt	180	300	520	680	900	680	900	300	520	750	1000	750	1000	300	520	680	900	680	900
Alimentazione Supply Stromzufuhr Aliment. Alimentación	Volt/Hz	220 - 240 / 1 / 50																		
Sistema di gasatura Carbonating system Kohlensäure- verdampfersystem Système gazéification Sistema de carbonatación				•		•		•		•		•		•		•		•		•
Peso netto Net weight Nettogewicht Poids net Peso neto	kg lbs	31	33	41	39	49	52	60	29	37	37	48	43	51	32	40	40	48	51	60
Carica Charge Füllmenge Charge Carga	g FREON R134A	75	160	160	250	250	390	390	160	160	250	250	390	390	160	160	250	250	390	390
Livello di pressione sonora ponderato A A-weighted sound pressure level A-Schalldruckpegel Niveau de pression sonore pondéré A Nivel de presión sonora ponderado A	dB	< 70	< 70	< 70	< 70	< 70	< 70	< 70	< 70	< 70	< 70	< 70	< 70	< 70	< 70	< 70	< 70	< 70	< 70	< 70

4.1 CONDIZIONI AMBIENTALI
4.1 CONDITIONS OF THE SURROUNDINGS
4.1 RÄUMLICHE BEDINGUNGEN
4.1 CONDITIONS AMBIANTES
4.1 CONDICIONES AMBIENTALES

Temperatura ambiente	Min	10°C
Room temperature		
Raumtemperatur	Max	45°C
Temperature ambiante		
Temperatura ambiente		

MANUALE PARTE II
Riservato ad operatori qualificati

HANDBOOK SECTION II
Reserved to qualified operators

HANDBUCH – 2. TEIL
Für qualifizierte Betrieben

MANUEL PARTIE II
Réservé aux personnel qualifié

MANUAL - PARTE II
Reservado a técnicos calificados

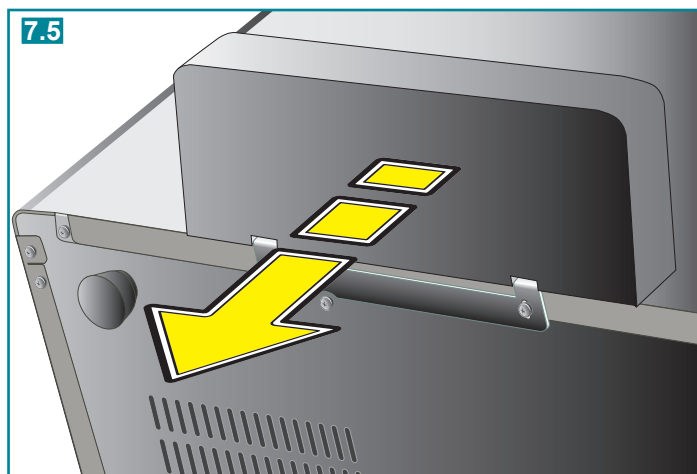
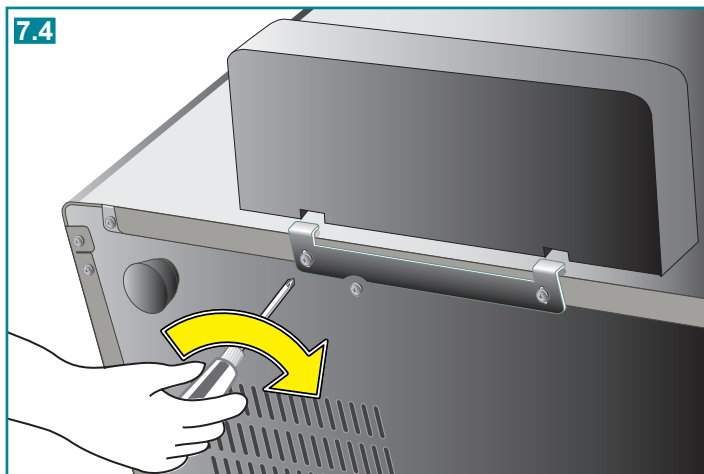
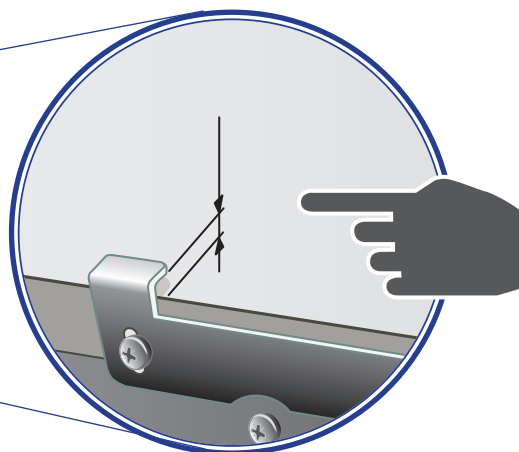
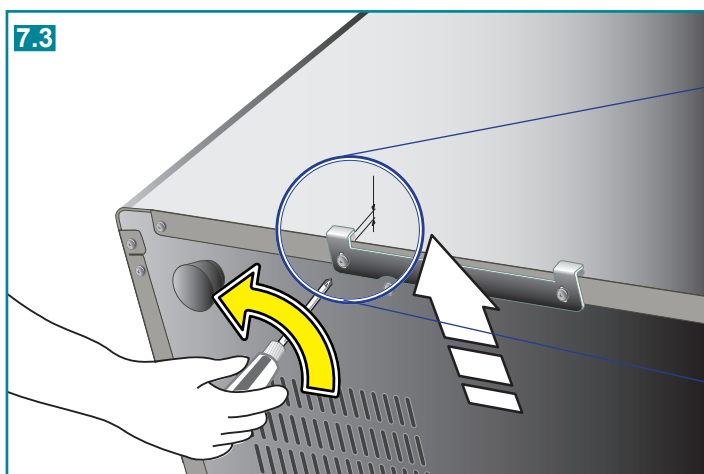
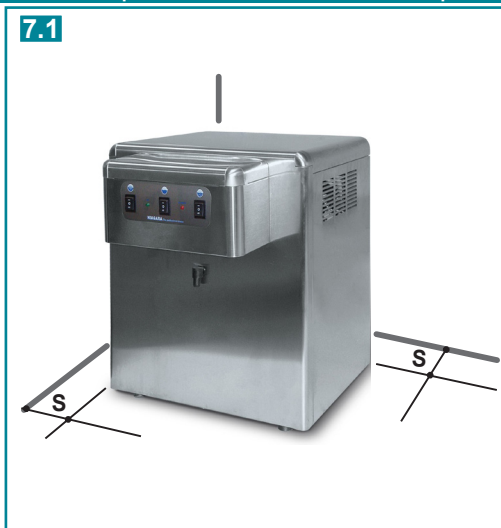
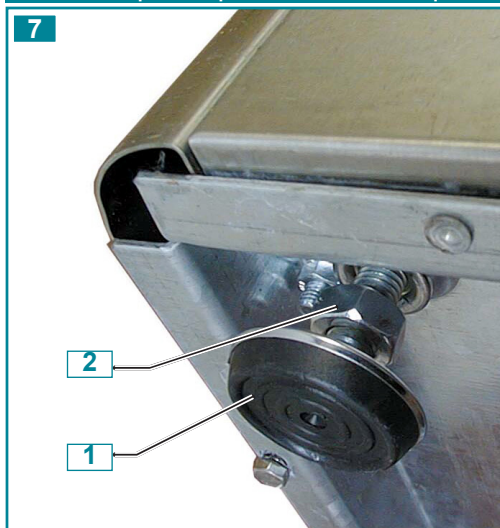

IT 5 INSTALLAZIONE

5.1 POSA DELL'APPARECCHIO

Ponete l'apparecchio nel punto di installazione, lontano da fonti di calore e protetto dai raggi diretti del sole.

L'apparecchio non è idoneo per l'uso all'esterno e inoltre è sconsigliata la sua installazione in ambienti molto umidi.

- Sui modelli a pavimento regolate i piedini (1) in modo da livellare la struttura (fig.7).
- L'apparecchio deve essere posizionato in modo da lasciare uno spazio libero **S** di circa **10 cm** per l'aerazione; il lato del condensatore deve essere inoltre facilmente accessibile per la sua pulizia.
- Nei modelli TOP sono disponibili a richiesta le vaschette raccogli gocce (opzionale), queste essere fissate alla macchina, una staffa regolabile.
- Nei modelli sottobanco occorre predisporre delle apposite griglie/feritoie di aerazione nel vano di alloggiamento dell'apparecchio, in modo da favorire lo smaltimento del calore prodotto dal circuito frigorifero (fig.10)
Si consiglia di creare griglie di aerazione aventi dimensioni almeno di 300x300 mm o misure equivalenti.



Nel posizionare la macchina sotto al lavello, occorre fare attenzione a lasciare completamente libera la griglia di aerazione; non ponete pertanto alcun oggetto che possa ostruire o limitare la circolazione dell'aria.

- Assicuratevi che poggi su tutti e quattro i piedini.
- L'apparecchio deve essere posto in piano per un corretto e sicuro funzionamento.

Installazione della vaschetta (opzionale)

- Accostare la macchina al bordo del piano di appoggio (non capovolgete la macchina).
- Allentate le viti che fissano la staffa di fissaggio della vaschetta alla struttura (fig.7.3).
- Spostate il la staffa in modo che la distanza interna dalle linguette al corpo macchina sia quella dello spessore della vaschetta.
- Serrate le viti e spingete la vaschetta come indicato (fig.7.5).

EN 5 INSTALLATION**5.1 POSITIONING THE APPLIANCE**

Position the appliance in the point of installation, away from sources of heat and direct sunlight.

The appliance is not suitable for outdoor use and it is also not recommended to install it in very damp rooms.

- Adjust the feet in ground models (1) to make the structure level (fig.7).
- The appliance should be positioned in such a way as to leave approximately **10 cm** of space free **S** for air to circulate freely; the condenser side must be easily accessible for cleaning.
- Optional drop collection trays are available for the TOP models upon request, which can be fastened to the machine via an adjustable bracket.
- Special ventilation grills/slits must be prepared in the undercounter model's housing compartment to favour disposal of the heat produced by the refrigerating circuit (fig.10).
We recommend creating 300x300 mm or of equivalent measure ventilation grills



Install the machine under the sink, keeping the vent completely clear. Do not put anything in the way that could prevent or restrict the circulation of air.

- Make sure the water cooler is resting fully on all four supporting feet.
- For safe and correct functioning the appliance must be placed flat

Installing the tray (optional)

- Place the machine upon its support surface (do not turn the machine over).
- Loosen the screws that secure the tray's fastening bracket to the structure (fig.7.3).
- Move the bracket so that the internal distance from the tabs to the machine's body is the same as the thickness of the tray.
- Tighten the screws and push the tray in as shown (fig.7.5).

DE 5 INSTALLATION**5.1 INSTALLATIONSORT**

Stellen Sie Ihr Gerät am gewünschten Installationsort auf. Achten Sie darauf, dass sich keine Wärmequellen in unmittelbarer Nähe befinden und dass das Gerät keiner direkten Einwirkung von Sonnenstrahlen ausgesetzt wird.

Das Gerät ist nicht für Außenbereiche geeignet und außerdem wird von der Installation in sehr feuchten Umgebungen abgeraten.

- Bei Fußbodenmontagemodellen die Füße (1) regulieren, bis die Vitrine nivelliert ist (Abb.7).
- Rund um das Gerät sollte zur Belüftung ein Freiraum **S** von ca. **10 cm** eingehalten werden; Ferner muss die Kondensatorseite zur Reinigung leicht zugänglich sein.
- In den Modellen TOP stehen auf Anfrage Tropfenauffangbehälter zur Verfügung (optional), diese werden an der Maschine mit einem regulierbaren Bügel befestigt.
- Bei Untervitrinenmodellen muss der Gerätesitz mit entsprechenden Entlüftungsgittern/-schlitzen versehen werden, um die Abgabe der vom Kühlkreislauf produzierten Wärme zu erleichtern. (Abb.10)
Wir empfehlen die Schaffung von Entlüftungsgittern, die mindestens ein Maß von 300x300 mm oder eine äquivalente Dimension haben.



Beim Anbringen der Maschine unter dem Spülbecken ist darauf zu achten, dass das Lüftungsgitter völlig frei liegt; darum dürfen keine Gegenstände abgelegt werden, welche den Luftumlauf behindern könnten.

- Achten Sie darauf, dass das Gewicht des Geräts auf alle vier Füße verteilt ist.
- Das Gerät muss auf einer ebenen Fläche aufgestellt werden, um einen korrekten und sicheren Betrieb zu gewährleisten.

Installation des Behälters (optional)

- Die Maschine an den Rand der Aufsatzfläche bringen (die Maschine nicht kippen).
- Die Schrauben lösen, mit denen der Befestigungsbügel des Behälters an der Struktur fixiert ist (Abb.7.3).
- Den Bügel derart verschieben, dass der Innenabstand der Federn zum Maschinenkörper gleich dem der Behälterdicke ist.
- Die Schrauben anziehen und den Behälter wie angegeben (Abb.7.5) verschieben.

FR 5 INSTALLATION**5.1 POSE DE L'APPAREIL**

Posez l'appareil à l'endroit désiré, loin de toute source de chaleur et à l'abri des rayons directs du soleil.

L'installation de l'appareil à l'extérieur et dans des endroits très humides est déconseillée.

- Sur les modèles posés au sol, réglez les pieds (1) de façon à équilibrer la structure (fig.7).
- L'appareil doit être installé de manière à dégager un espace **S** d'environ 10 cm pour l'aération; en outre, le côté du condenseur doit être facilement accessible pour effectuer son nettoyage.
- Pour les modèles TOP, les bacs de récupération (en option) sont disponibles à la demande; ils peuvent être fixés sur la machine à l'aide d'un étrier réglable.
- Pour les modèles sous l'évier, il faut prédisposer des grilles/fentes d'aération adaptées dans la pièce où se trouve l'appareil, afin de favoriser l'évacuation de la chaleur produite par le circuit frigorifique. (fig.10)
Nous conseillons de créer des grilles d'aération mesurant au moins 300x300 mm ou plus ou moins équivalentes.



En positionnant l'appareil sous l'évier, il convient de faire attention à laisser complètement libre la grille d'aération; Ne placez donc aucun objet susceptible d'obstruer ou de limiter la circulation de l'air.

- Contrôlez qu'il repose bien sur ses quatre pieds.
- L'appareil doit être installé à plat pour pouvoir fonctionner correctement et en toute sécurité.

Installation du bac (en option)

- Placer la machine sur le côté, au bord du plan d'appui (ne pas retourner la machine).
- Desserrer les vis qui fixent l'étrier du bac à la structure (fig.7.3).
- Déplacer l'étrier de façon à ce que la distance interne entre les languettes et le corps de la machine soit égale à l'épaisseur du bac.
- Serrer les vis et pousser le bac comme indiqué (fig.7.5).

ES 5 INSTALACIÓN**5.1 UBICACIÓN DEL APARATO**

Sitúe el aparato en el punto de instalación, lejos de fuentes de calor y protegido de los rayos directos del sol.

El aparato no es adecuado para el uso en exteriores y además se desaconseja instalarlo en ambientes muy húmedos.

- En los modelos sobre el suelo regule los pies (1) de modo que nivele la estructura (fig.7).
- El aparato se debe ubicar de forma que quede un espacio libre **S** de unos 10cm para la ventilación; el lado del condensador debe ser también accesible fácilmente para su limpieza.
- En los modelos TOP, están disponibles bajo pedido cubetas recoge gotas (opcional), estas se fijan a la máquina por medio de un herraje regulable
- En los modelos bajo - banco es necesario predisponer rejillas/ranuras de aireación en el vano de engargolado del aparato, para facilitar el drenaje del calor producido por el circuito refrigerador (fig.10)
Se recomienda crear rejillas de ventilación con dimensiones de por lo menos 300x300 mm o medidas equivalentes.



Al posicionar la máquina bajo el lavaplatos, es necesario prestar atención a dejar completamente descubierta la rejilla de aireado; por lo tanto no colocar ningún objeto que pueda obstruir o limitar la circulación del aire.

- Asegúrese de que queda apoyado sobre los cuatro pies.
- El aparato se debe colocar sobre una superficie plana para un funcionamiento correcto y seguro.

Instalación de la cubeta (opcional)

- Acerque la máquina al borde del plano de apoyo (no vuelque la máquina).
- Afloje los tornillos que fijan el herraje de fijación de la cubeta a la estructura (fig.7.3).
- Desplace el herraje de manera que la distancia interna desde las lengüetas al cuerpo de la máquina sea igual al grosor de la cubeta.
- Apriete los tornillos y empuje la cubeta como se indica (fig.7.5).

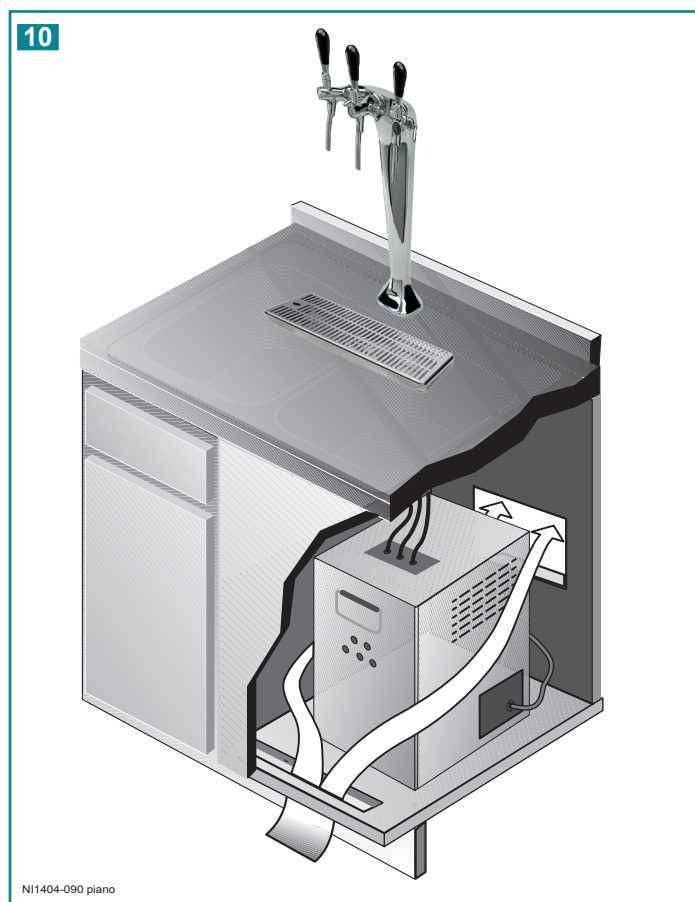
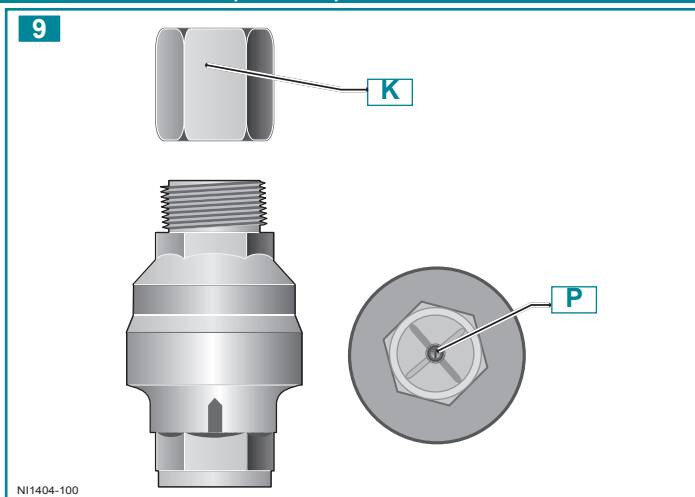
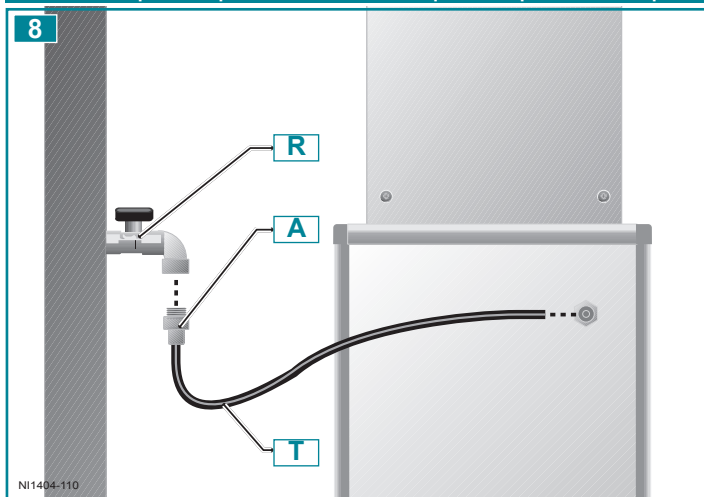

IT

5.2 COLLEGAMENTO IDRICO ALLA RETE



In fase di collegamento della macchina alla rete idrica, tutti i tubi, guarnizioni e giunzioni preesistenti, posti fra la macchina e la presa dell'acqua di rete, devono essere sostituiti da nuovo materiale per prevenire contaminazioni.

- Per la connessione alla rete idrica utilizzate esclusivamente il KIT di installazione e il gruppo di raccordi in dotazione; questo deve esseremaneggiato con un utensile, non deve essere rimosso a mano (fig.11,13,14).

Attenzione!

Se il KIT di installazione e il gruppo di raccordi è danneggiato, questo deve essere sostituito dal costruttore o dal suo servizio di assistenza tecnica o comunque da una persona qualificata, in modo da prevenire ogni rischio.

Prima del collegamento idrico, verificate che la pressione di rete sia compresa fra **2 e 3 bar** e il flusso superiore a **3,5 l/min**.

- Se la pressione di rete è inferiore a **2 bar** o il flusso è inferiore a **3,5 l/min**, occorre predisporre un dispositivo in grado di aumentare la pressione di rete (es: autoclave o sistema equivalente).

N.B: la pressione è importante soprattutto per macchine con dispositivo di gasatura.

Attenzione! Tutti i modelli 62,120,180 sono equipaggiati con un riduttore di pressione dell'acqua tarato a 3 bar, installato a bordo macchina nei modelli a pavimento, fornito separatamente negli altri modelli.

- Questo distributore può essere dotato di un dispositivo anti-allagamento WATER BLOCK (optional) per prevenire eventuali perdite d'acqua accidentali (fig.9).
Se il WATER BLOCK interviene, per riarmarlo è necessario smontare il raccordo **K** e premere il pulsante **P**.
- Se la macchina, invece di essere collegata direttamente all'acquedotto è collegata ad una pompa autoclave, allora è necessario installare, a monte del circuito idrico, un dispositivo ANTISHOCK per prevenire i "colpi di ariete" (fig.9.1)

5.2 WATER CONNECTION TO THE MAINS



During connection of the appliance to the mains water supply, all pre-existing tubes, gaskets and joints placed between the appliance and the water mains connection must be replaced with new material to avoid contamination.

- For the connection to the water main use only the provided "hose set"; it must be managed by an appropriate tool; it can't be removed (fig.11,13,14).

Warning!

In the event that the installation kit (and the group of connections) is damaged, it must be replaced by the manufacturer, an authorized technical assistance service or by another a qualified individual in order to avoid any risks.

Before water connection, check that the network pressure is between **2 and 3 bar** and flow more than **3.5 l/min**.

- If the mains pressure is below **2 bar** or the flow rate is less than **3,5 l/min**, fit a device capable of increasing the mains pressure (such as an autoclave or similar).

N.B.: the pressure is especially important for those water coolers fitted with a carbonation device.

Attention! All models 62,120,180 are equipped with a water pressure reducer calibrated at 3 bar, installed on the machine on ground models and supplied separately with other models.

- This water dispenser can be equipped with a WATER BLOCK anti-flooding device (optional) to prevent any accidental water leaks (fig.9). Once the WATER BLOCK device has intervened, fitting **K** should be disassembled and button **P** pressed to reset the device.
- If instead of being connected directly to the aqueduct the machine is connected to an autoclave pump, then it is necessary to install above the water supply an ANTISHOCK device to prevent "water hammers" (fig.9.1).

5.2 ANSCHLUSS AN DIE WASSERLEITUNG



Beim Anschluss des Gerätes an das Wasserversorgungsnetz müssen alle bestehenden Leitungen, Dichtungen und Verbindungen zwischen dem Gerät und der Wasserentnahme aus dem Wasserversorgungsnetz mit neuen Materialien ausgewechselt werden, um eine Verunreinigung zu vermeiden.

- Für den Anschluss an das Wassernetz sind ausschließlich der InstallationsBAUSATZ und die mitgelieferten Anschlussstücke zu verwenden; diese müssen mit einem Werkzeug gehandhabt werden und dürfen nicht von Hand entfernt werden (Abb.11,13,14).

Achtung! Wenn die Installationskit und fittings beschädigt sind, müssen sie von Hersteller bzw. Von seinem Kundendienst oder einer Person mit vergleichbarer Qualifikation ausgewechselt werden, um etwaige Gefahren zu vermeiden.

Vor dem Wasseranschluss prüfen, dass der Wassernetzdruck zwischen **2 und 3 bar** und der Wasserfluss über **3,5 l/Min** liegen.

- Sollte der Leitungsdruck unterhalb von **2 bar** liegen oder die Flussmenge unterhalb von **3,5 l/min**, so ist der Leitungsdruck mittels einer entsprechenden Vorrichtung (z.B. Druckkessel oder ähnliches) zu erhöhen.

NB: Der korrekte Druck ist insbesondere für die mit einer Kohlen-säure-Anreicherungs-vorrichtung versehenen Geräte, von erheblicher Bedeutung.

Achtung! Alle Modelle 62,120,180 sind mit Wasserdruckverminderer ausgestattet, der auf 3 Bar tariert ist, sowie bei Fußbodenmontagemodellen an der Maschine installiert und bei den anderen Modellen separat mitgeliefert wird.

- Dieser Wasserspender kann mit einer WATER BLOCK® - Überlaufschutz-Vorrichtung (optional) ausgestattet werden, sodass eventuelle Wasserverluste vermieden werden (Abb.9). Nach einem eventuellen Einsatz bzw. Ansprechen dieser WATER BLOCK® - Vorrichtung muss diese wieder neu eingestellt werden. Nehmen Sie hierzu den Anschluss **K** ab und drücken Sie die Taste **P**.
- Wenn das Gerät jedoch, statt direkt an die Wasserleitung angeschlossen zu werden, an eine Druckkesselpumpe angeschlossen wird dann muss oben an der Wasserleitung eine ANTISHOCK-Vorrichtung installiert werden, um "Widderstöße" (Abb.9.1) zu vermeiden.

5.2 BRANCHEMENT A LA CANALISATION D'EAU



Au cours du raccordement de la machine au réseau hydrique, tous les tuyaux, joints et raccords préexistants, situés entre la machine et la prise de l'eau de réseau, doivent être remplacés par du matériel neuf pour prévenir les contaminations.

- Pour la connexion au réseau hydrique, utiliser exclusivement le KIT d'installation et le groupe de raccords fourni; il doit être manié avec un outil et il ne doit pas être retiré à la main (fig.11,13,14).

Attention! Si le kit d'installation (et le groupe de raccords) est endommagé, il doit être remplacé par le fabricant ou par son service d'assistance ou dans tous les cas par une personne qualifiée afin d'éviter tout risque éventuel.

Avant le raccordement hydrique, contrôlez que la pression du réseau soit comprise entre **2 et 3 bars** et le flux supérieur à **3,5 l/min**.

- Si la pression de réseau est inférieure à **2 bar** ou que le flux est inférieur à **3,5 l/min**, il faut prévoir un dispositif pour augmenter la pression de réseau (ex : réservoir de régulation de pression ou système équivalent).

N.B. : le problème pression est très important surtout pour les appareils avec dispositif de gazéification.

Attention! Tous les modèles 62,120,180 sont équipés d'un réducteur de pression de l'eau réglé sur 3 bar, installé à bord de la machine sur les modèles posés au sol et fourni au détail sur les autres modèles.

- Sur demande, ce distributeur peut être équipé d'un dispositif contre les risques d'inondation WATER BLOCK (en option) pour prévenir toute fuite d'eau accidentelle (fig.9). Pour réamorcer le dispositif WATER BLOCK après toute intervention, il faut démonter le raccord **K** et appuyer sur le bouton **P**.
- Si, au lieu d'être raccordé directement à la distribution d'eau, la machine est raccordée à une pompe autoclave, il faut, alors, installer en amont du circuit hydrique un dispositif ANTICHOC pour prévenir les "coups de bélier" (fig. 9.1)

5.2 CONEXIÓN HÍDRICA A LA RED



En fase de conexión de la máquina a la red hídrica, todos los tubos, empalmes y juntas existentes ubicados entre la máquina y la toma del agua de red deben ser sustituidos con materiales nuevos para evitar contaminaciones.

- Para la conexión con la red de agua utilice exclusivamente el KIT de instalación y el grupo de racores suministrados; este debe manipularse con una herramienta, no debe extraerse a mano (fig.11,13,14).

¡Atención! Si el kit de instalación (y el grupo de racores) está dañado, debe ser sustituido por el fabricante, por su servicio de asistencia técnica o por una persona con capacitación similar, para prevenir cualquier riesgo.

Antes de la conexión hídrica, verifique que la presión de red se encuentre entre **2 y 3 bary** el flujo superior a a **3,5 l/min**.

- Si la presión de la red es inferior a 2 bar o el flujo es inferior a 3,5 l/min, será necesario disponer un dispositivo capaz de aumentar la presión de la red (ej.: autoclave o sistema equivalente).

NOTA: la presión es importante sobre todo para máquinas con dispositivo de gasificación.

Atención! Todos los modelos 62,120,180 están equipados con un reductor de presión de agua calibrado a 3 bar, instalado en la máquina en los modelos sobre suelo y distribuido suelto en los otros modelos.

- Este distribuidor se puede dotar de un dispositivo anti-encharcamiento WATER BLOCK (extra) para prevenir posibles pérdidas accidentales de agua (fig.9). Si el WATER BLOCK interviene, para reactivarlo es necesario desmontar la unión **K** y pulsar el botón **P**.
- Si la máquina, en vez de ser conectada directamente al acueducto es conectada a una bomba autoclave, entonces es necesario instalar, después del circuito hídrico, un dispositivo ANTISHOCK para prevenir los "golpes de ariete" (fig. 9.1)

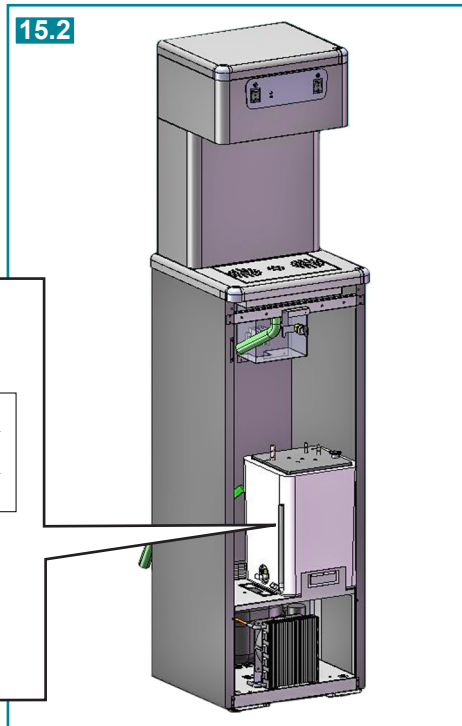
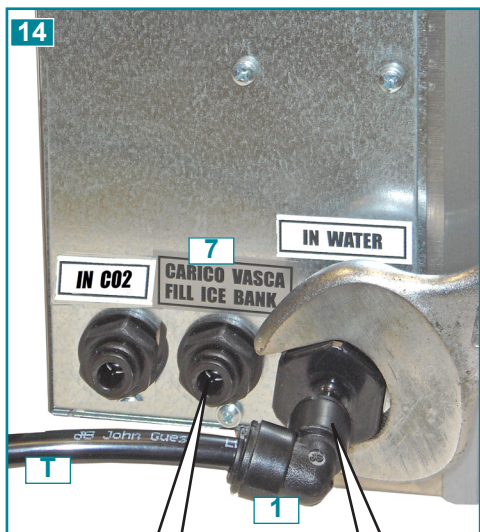
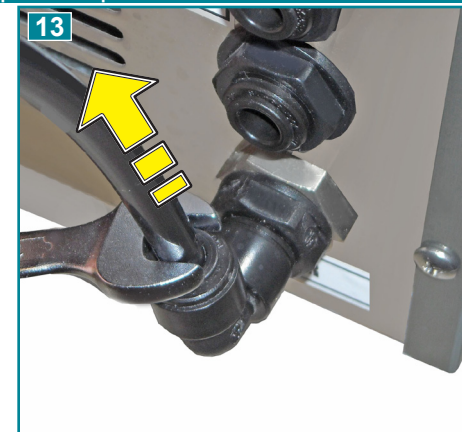
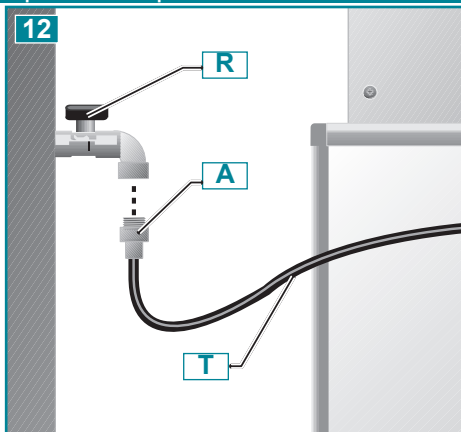
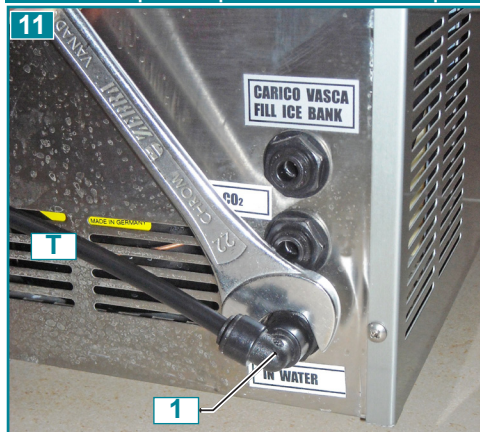

FILL ICE BANK IN WATER

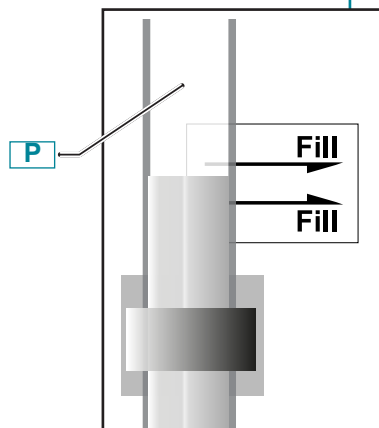

IT

- Nei modelli IN e TOP il tubo di drenaggio 13 del banco di ghiaccio (se presente) deve essere collegato ad uno scarico sifonato. Se necessario tagliare il tubo per evitare strozzature o risalite. Nei modelli SL il tubo di drenaggio è già dotato di un sifone all'interno del cabinet (fig. 15.1); collegare detto tubo allo scarico assicurandosi che non sia piegato, altrimenti impedisce al sifone di drenare l'acqua.
- Il collegamento alla rete idrica viene effettuato con l'ausilio del tubo T in dotazione (diametro 8mm).
- Il terminale A (fig. 12) (3/8") deve essere collegato alla rete tramite un rubinetto di arresto R (non in dotazione).
- Collegate il tubo T al rubinetto di arresto verificando il corretto posizionamento della guarnizione OR sull'attacco A.
- Collegate il tubo T all'attacco 7 (FILL ICE BANK) ed effettuate il riempimento della vasca banco di ghiaccio; una volta raggiunto il livello ottimale, l'acqua in eccesso viene espulsa dallo scarico 13 (fig. 15).

Modello 50 SL

Aprire il rubinetto R e fate entrare lentamente acqua nel banco di ghiaccio fino a quando il livello nel tubo verticale trasparente P raggiunge il segno di riferimenti "FILL" (fig. 15.2)

- Scollegate ora il tubo T dall'attacco 7 e innestatelo nell'attacco 1 (IN WATER) esercitando la dovuta pressione come illustrato in fig. 11 (modelli IN) e in fig. 14 (modelli TOP e da pavimento. L'attacco 7 (FILL ICE BANK) deve essere lasciato scollegato.
- Se occorre staccare il tubo T: premete con una chiave da $\varnothing 8\text{mm}$ sull'anello di bloccaggio (fig. 13) e contemporaneamente tirate il tubetto per estrarlo.

EN

- On models IN and TOP the clean water drainage pipe of the ice bank **13** (if present) must be connected to a siphoned drain. If necessary cut the pipe to prevent narrowing or rising.
In the SL models, the clean water drainage pipe is already provided with a siphon inside the cabinet (fig. 15.1); connect said pipe to the drainage ensuring it is not bent, otherwise it prevents the siphon from draining the water.
- Connection to the mains water supply is carried out with the aid of pipe **T** provided (8mm diameter).
- The pipe terminal **A** (fig. 12) (3/8") must be connected to the mains supply by means of a stop cock **R** (not provided).
- Connect the pipe **T** to the stop cock, making sure that the o-ring gasket is correctly positioned onto the attachment **A**.
- Connect the tube **T** to the connection **7** (FILL ICE BANK) and fill the ice tank; once reached the right level, the exceeding water is eliminated from the draining **13** (fig. 15).

50 SL models

Open tap **R** and let slowly the water enter in the ice container until it reaches the level notch **FILL** (fig. 15.2)

- Take off tube **T** from the connection **7** and connect it in the connection **1** (IN WATER) exerting pressure as shown on picture 11 (IN models) or picture 14 (TOP and FLOOR models). The connection **7** (FILL ICE BANK) has to be disconnected.
- If you need to unfasten pipe **T** (fig. 13):
 - press onto the locking ring using an \varnothing 8mm spanner while at the same time pulling on the pipe to extract it.

DE

- Bei den Modellen IN und TOP muss die Entwässerungsleitung **13** Eisvitrine (falls vorhanden) an einen Auslass mit Siphon angeschlossen werden. Falls nötig, muss die Leitung zugeschnitten werden, um Einschnürungen oder Rückfluss zu verhindern.
Bei den Modellen SL ist die Entwässerungsleitung bereits mit einem Siphon im Inneren vom Cabinet ausgestattet (Abb. 15.1); diese Leitung muss an den Ablauf angeschlossen werden, wobei sichergestellt werden muss, dass sie nicht geknickt ist; in diesem Fall könnte der Siphon das Wasser nicht dränieren.
- Der Anschluss an das Wassernetz erfolgt mithilfe des mitgelieferten Schlauches **T** (8mm-Durchmesser).
- Das Schlauchende **A** (Abb. 12) (3/8") muss mittels eines Absperrhahnes **R** (nicht mitgeliefert) an das Wassernetz angeschlossen werden.
- Schließen Sie den Schlauch **T** an den Absperrhahn an. Achten Sie hierbei darauf, dass die **OR**-Dichtung korrekt in den Anschluss **A** eingelegt wurde.

- Schlauch **T** an Verbindung **7** (FILL ICE BANK) anschliessen und die Eiswanne füllen; wenn das Wasser den Höchststand erreicht hat, wird das überschüssige Wasser über den Überlauf **13** ausgeführt (Abb. 15).

Modelle 50 SL

Den Wasserhahn **R** aufdrehen langsam und Wasser in die Eistheke einlassen bis der Wasserspiegel in dem senkrechten durchsichtigen Rohr **P** erreicht Markierung **FILL** (Abb. 15.2)

- Jetzt die Leitung **T** vom Anschluss **7** trennen und in den Anschluss **1** (in water) einkoppeln, wobei der nötige Druck ausgeübt werden muss, siehe Abb. 11 (Modelle IN) und Abb. 14 (Modelle TOP und Fußbodenmodelle). Der Anschluss **7** (fill ice bank) muss abgetrennt gelassen werden.
- Muss der Schlauch **T** abgenommen werden (Abb. 13):
 - drücken Sie mit einem \varnothing 8mm-Schlüssel auf den Sperring und ziehen Sie den Schlauch gleichzeitig heraus.

FR

- Pour les modèles IN et TOP le tuyau de drainage **13** du banc à glaçons (si présent) doit être relié à une évacuation siphonnée. Si nécessaire, couper le tuyau pour éviter des étranglements ou des remontées.
Pour les modèles SL, le tuyau de drainage est déjà doté d'un siphon à l'intérieur de l'armoire (fig. 15.1); relier le tuyau en question à l'évacuation en s'assurant qu'il ne soit pas plié, car cela empêche le siphon de drainer l'eau.
- Pour le raccordement à la canalisation d'eau utilisez le tuyau **T** fourni avec l'appareil (diamètre 8mm).
- L'embout **A** (fig. 12) (3/8") doit être raccordé à la canalisation par l'intermédiaire d'un robinet d'arrêt **R** (pas fourni).
- Raccordez le tuyau **T** au robinet d'arrêt en vérifiant si le joint **OR** est bien positionné sur l'embout **A**.
- Branchez le tuyau **T** à la prise **7** (FILL ICE BANK) et remplissez le bac à glace; quand l'eau atteint le niveau optimale, l'eau en excédent sera expulsé par la sortie de décharge **13** (fig. 15).

Modèle 50 SL

Ouvrez le robinet **R** et faites entrer lentement l'eau dans le bac à glaçons jusqu'à quand le niveau de l'eau dans le tuyau vertical **P** transparent atteint le repère **FILL** (fig. 15.2)

- Débranchez le tuyau **T** de la prise **7** et branchez-le dans la prise **1** (IN WATER) en exerçant la pression nécessaire, comme illustré dans la fig. 11 (modèles IN) et dans la fig. 14 (modèles TOP posés au sol. La prise **7** (FILL ICE BANK) ne doit pas être branchée.
- Pour dégager le tuyau **T** en cas de besoin:
 - poussez à l'aide d'une clé de \varnothing 8mm sur l'anneau de blocage (fig. 13) et tirez en même temps sur le tuyau pour le dégager.

ES

- En los modelos IN y TOP el tubo de drenaje **13** del compartimiento de hielo (si está presente) se debe conectar a una descarga con sifón. Si es necesario cortar el tubo para evitar estrangulamientos o subidas.
En los modelos SL el tubo de drenaje ya cuenta con un sifón dentro del armario (fig. 15.1). Conectar el tubo a la descarga sin doblarlo porque sino el sifón no drena el agua.
- La conexión a la red del agua se efectúa utilizando el tubo **T** adjunto (diámetro 8 mm).
- El terminal **A** (fig. 12) (3/8") debe ser conectado a la red mediante un grifo de parada **R** (no incluido).
- Conectar el tubo **T** al grifo de parada verificando el correcto posicionamiento de la guarnición **OR** en la conexión **A**.
- Conectar el tubo **T** al enganche **7** (fill ice bank) y llenar la cubeta del hielo; una vez alcanzado el nivel optimal, el agua en exceso es expulsada por el descargo **13** (fig. 15).

Modelo 50 SL

Abrir el grifo **R** y hacer entrar lentamente el agua en el banco hielo hasta que el agua en el tubo vertical **P** transparente llega a el signo de referencia **FILL** (fig. 15.2)

- Desconectar el tubo **T** del enganche **7** y conectarlo en el enganche **1** (in water) ejerciendo presión necesaria como se muestra en la fig. 11 (modelos IN) y en la fig. 14 (modelos TOP y sobre el suelo). El enganche **7** (fill ice bank) tiene que quedar desconectado.
- En caso de tener que desconectar el tubo **T**:
 - presionar con una llave de \varnothing 8mm en el anillo de bloqueo (fig. 13) y simultáneamente tirar el tubo para extraerlo.

16

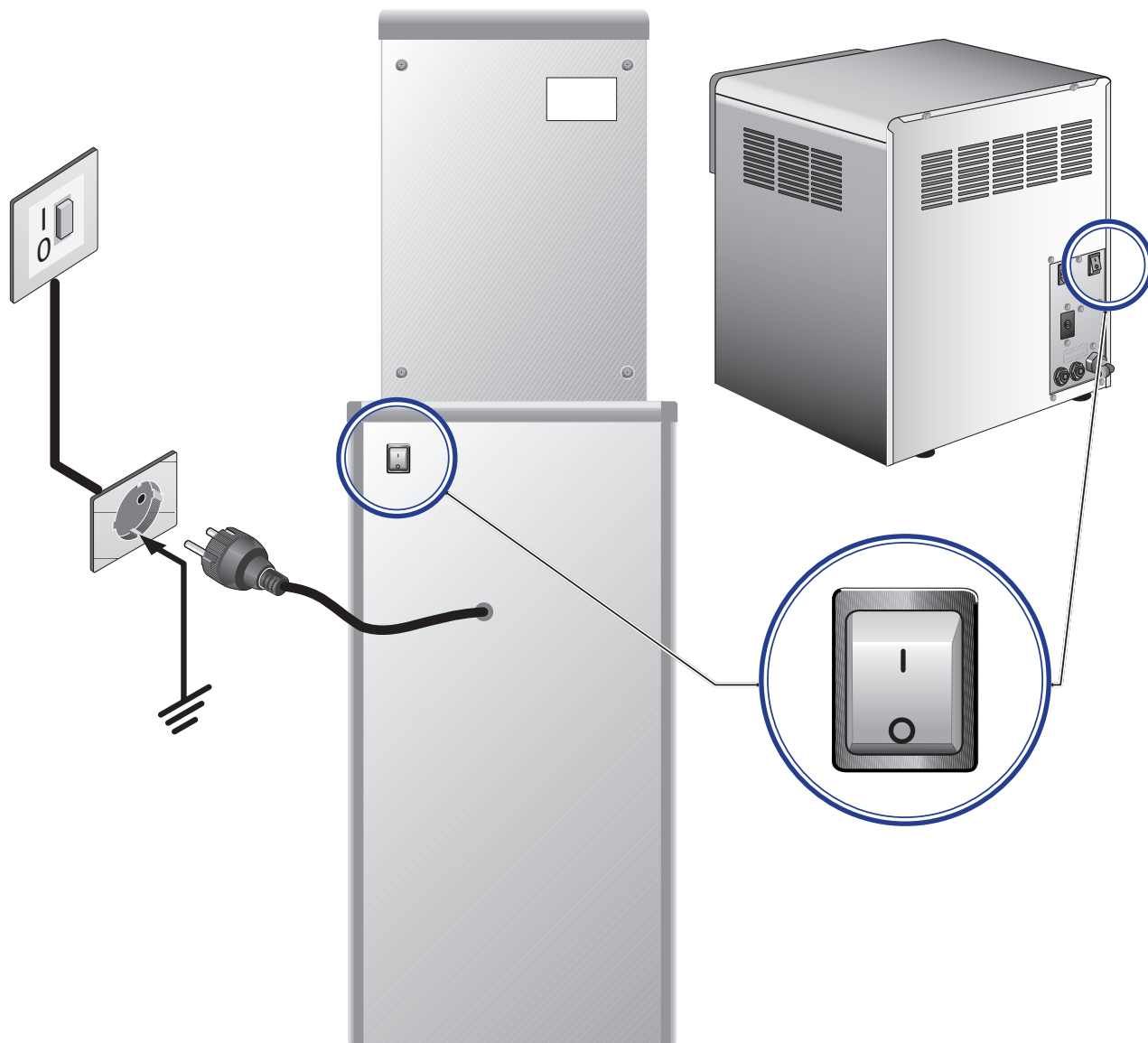

IT

5.3 COLLEGAMENTO ELETTRICO

Il collegamento alla rete elettrica avviene collegando la spina ad una presa di rete (fig.16).

La presa di corrente predisposta deve essere munita di efficiente presa di terra e deve essere dimensionata al carico dell'apparecchio (vedi caratteristiche tecniche).

Verificate che la tensione di rete corrisponda con quanto specificato nella targa dati.

Assicuratevi che a monte della presa vi sia un interruttore omnipolare con distanza minima dei contatti di **3 mm** protetto da fusibili di amperaggio adeguato all'assorbimento dell'apparecchio stesso (vedi caratteristiche tecniche e dati di targa).

Collegate la macchina ad una rete di alimentazione elettrica protetta da un interruttore differenziale con una sensibilità non superiore a 30 mA.

Attenzione!



Se il cavo di alimentazione è danneggiato, esso deve essere sostituito dal costruttore o dal suo servizio assistenza tecnica o comunque da una persona con qualifica simile, in modo da prevenire ogni rischio



L'interruttore generale ON/OFF luminoso, di colore verde, permette una facile disconnessione dell'apparecchio dalla rete elettrica

La presa di corrente deve essere posta in posizione accessibile

5.3 ELECTRICITY CONNECTION

Connection to the mains electricity supply is carried out by connecting the plug to a mains socket (fig. 16).

The supply socket must be equipped with an efficient earth plate and it must be sized for the load of the appliance (see technical characteristics).

Make sure that the mains voltage corresponds with what is specified on the data plate.

Make sure that there is an omnipolar switch above the socket with a minimum contact break of 3 mm protected by fuses of suitable amperage for the absorption of the appliance itself (see technical characteristics and data plate).

Connect the machine to a mains electrical network protected by a circuit breaker with a sensitivity equal to or less than 30 mA.



Warning!

If the power cable is damaged, it must be replaced by the manufacturer, by an authorized technical assistance provider or else by an individual with similar qualifications, in order to prevent any risks



The green luminous main ON/OFF switch, allows the easy disconnection of the appliance from the mains electricity supply. The electrical power outlet must be in an accessible location

5.3 ELEKTROANSCHLUSS

Das Gerät wird durch Einstecken des Steckers in eine Steckdose an das Stromnetz angeschlossen (fig.16).

Die vorgesehene Steckdose muss mit einer leistungsfähigen, der Last des Gerätes (siehe technische Eigenschaften) entsprechenden Erdung versehen sein.

Vergewissern Sie sich, dass die Netzspannung dem auf dem Typenschild angegebenen Wert entspricht.

Stellen Sie sicher, dass oberhalb der Steckdose ein allpoliger Schalter mit Mindestkontaktweite von **3 mm** installiert wurde, der durch eine Schmelzsicherung geschützt sein muss, deren Wattgröße der Absorption des Gerätes (siehe Technische Eigenschaften) entspricht.

Die Maschine an ein Versorgungsnetz mit einem Differential-Schutzschalter mit einer Auslösesensibilität von max. 30 mA anschließen



Achtung!

Ein beschädigtes Stromversorgungskabel muss vom Hersteller bzw. von seinem Kundendienst oder einer Person mit vergleichbarer Qualifikation ausgewechselt werden, um etwaige Gefahren zu vermeiden.



Der leuchtende grüne Hautschalter ON/OFF ermöglicht ein müheloses Abtrennen des Gerätes von der Stromzufuhr. Die Stromsteckdose muss sich in einer gut zugänglichen Position befinden.

5.3 CONNEXION ELECTRIQUE

Pour raccorder l'appareil à la ligne électrique, branchez la fiche dans une prise de courant (fig.16).

La prise de courant prévue doit être équipée d'une prise de terre efficace et être dimensionnée à la charge de l'appareil (voir caractéristiques techniques). Vérifiez que la tension de réseau est conforme aux spécifications de la plaquette signalétique.

Contrôlez s'il y a bien en amont de la prise un interrupteur omnipolaire avec au moins **3 mm** d'ouverture entre les contacts protégé par des fusibles dont l'ampérage est approprié à l'absorption de l'appareil (voir caractéristiques techniques et données de la plaquette signalétique).

Connecter la machine au réseau d'alimentation électrique protégé par un interrupteur différentiel avec une sensibilité non supérieure à 30 mA.



Attention!

Si le câble d'alimentation est endommagé, il doit être remplacé par le fabricant ou par son service d'assistance technique ou dans tous les cas par une personne qualifiée de façon à éviter tout risque éventuel.



L'interrupteur général ON/OFF lumineux vert permet de déconnecter facilement l'appareil du réseau électrique. La prise de courant doit être placée dans un endroit accessible.

5.3 CONEXIÓN ELÉCTRICA

La conexión a la red eléctrica se efectúa aplicando el enchufe en una toma de red (fig.16).

La toma de corriente predispuesta debe estar provista de contacto de tierra eficaz y debe ser de dimensiones adecuadas para la carga del aparato (véanse características técnicas).

Controlar que la tensión de red corresponda a las especificaciones que aparecen en la placa de datos.

Controlar que en posición previa a la toma esté instalado un interruptor omnipolar con distancia mínima de los contactos de **3 mm** y protegido mediante fusibles de amperaje adecuado para el consumo del aparato mismo (véanse características técnicas y datos de placa).

Conecte la máquina a una red de alimentación eléctrica protegida por un interruptor diferencial con una sensibilidad no superior a 30 mA.



¡Atención! Si el cable de alimentación está dañado, debe ser sustituido por el fabricante, por su servicio de asistencia técnica o por una persona con capacitación similar, para prevenir cualquier riesgo



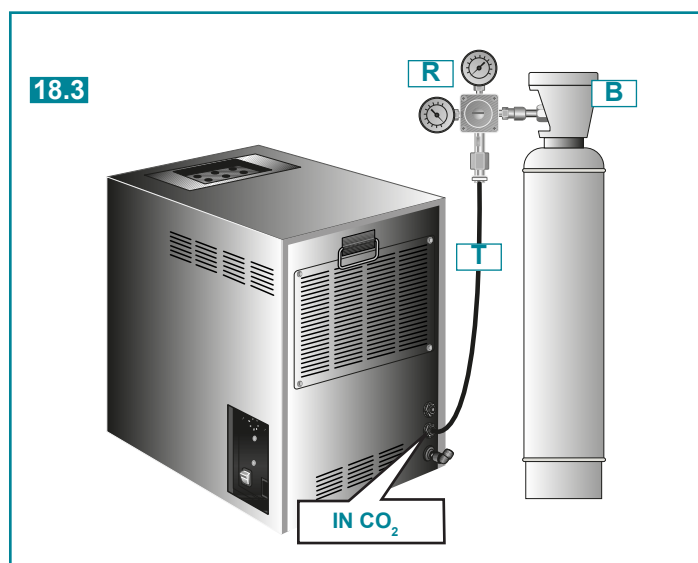
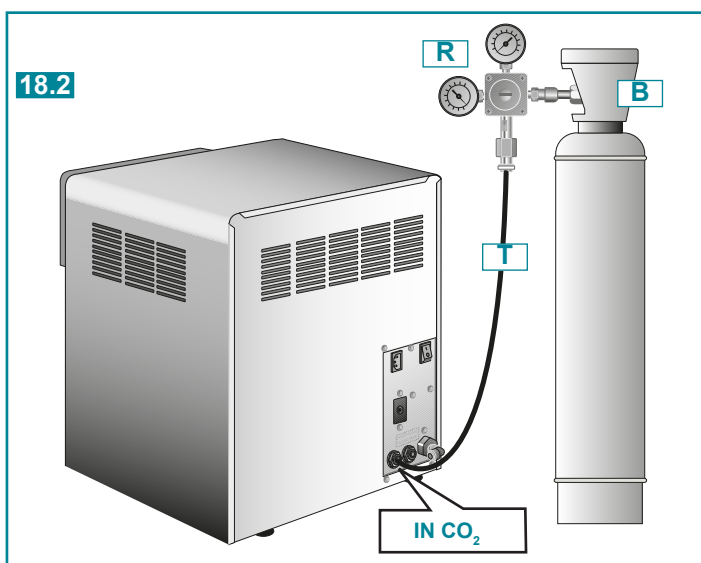
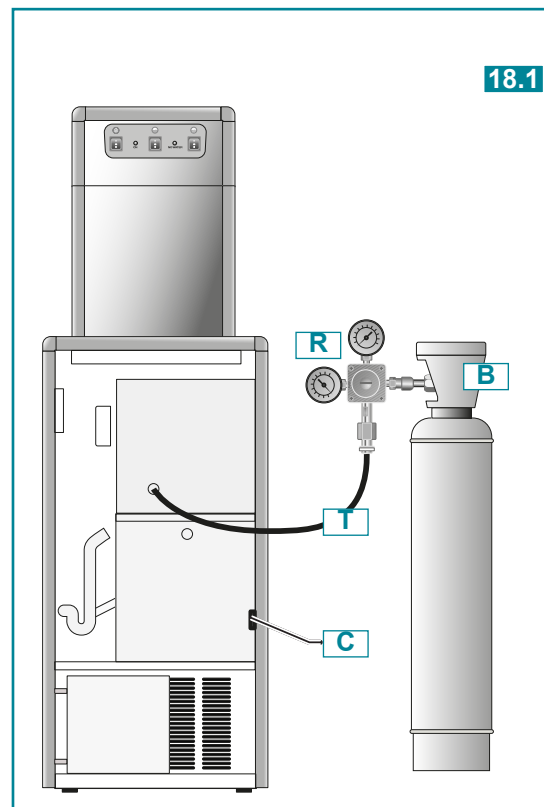
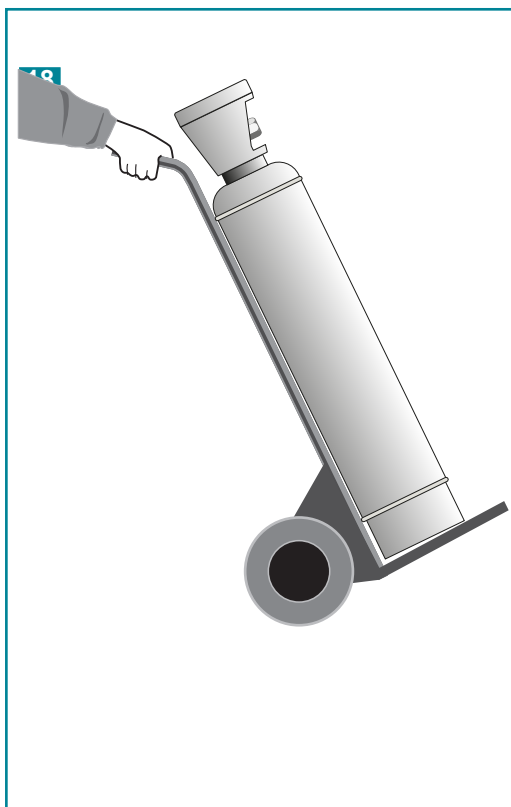
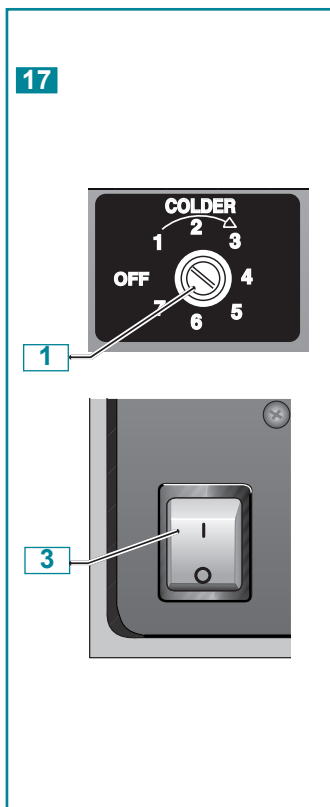

El interruptor general ON/OFF luminoso de color verde permite una desconexión fácil del aparato de la red eléctrica. La toma de corriente debe colocarse en una posición accesible



IT 6 AVVIAMENTO

! **Attenzione!** Se l'apparecchio è stato coricato o capovolto, attendete almeno 8 ore prima di avviarlo.

6.1 RIEMPIMENTO CIRCUITO

- Aprite il rubinetto dell'acqua e verificate che non vi siano perdite.
- Regolate il termostato:
 - ESTATE: posizione massima
 - INVERNO: posizione media
 - MACCHINE CU: posizione media
- Accendete l'interruttore generale **3**.
- Premete il pulsante acqua gasata  fino ad eliminare i residui di aria nel circuito.
- Ripetete l'operazione con il pulsante acqua fredda .

6.2 BOMBOLA CO2 (modelli WG)

Per la produzione di acqua gassata, dovete munirvi di una bombola CO₂ per uso alimentare.

Per le dimensioni e capacità della bombola riferitevi al capitolo "caratteristiche tecniche".

! **Usare bombole di CO2 per uso alimentare, trattandosi di contenitori in pressione occorre maneggiare con cautela usando appositi strumenti (Fig.18)**

La macchina ha in dotazione un riduttore di pressione R, adatto per bombole CO₂ che abbiano l'attacco W21,7 x 1,14 UNI4406.

Nei modelli da Pavimento (SL) il riduttore R è posto all'interno della macchina (Fig.18.1) e la bombola può essere alloggiata dentro il cabinet, a patto che rientri nelle dimensioni massime: altezza 87 cm, diametro 17 cm.



La bombola deve essere fissata all'interno del cabinet tramite la cinghia C in dotazione.

Nelle versioni sopra o sottobanco (TOP e IN) la bombola viene posizionata all'esterno dell'apparecchio, prelevando il riduttore R dal KIT di installazione e collegandola alla presa IN CO₂, avendo cura di mantenere integro il tubo di collegamento T, senza farlo passare davanti alle griglie di aerazione della macchina.

EN 6 STARTING

 **Warning! If the appliance has been laid down or turned upside down, you should wait at least 8 hours before starting it.**

6.1 CIRCUIT FILLING

- Turn on the water tap and make sure there are no leaks.
- Adjust the thermostat:
 - SUMMER: maximum position
 - WINTER: middle position
 - CU MACHINES: middle position.
- Turn on the main ON/OFF switch **3**.
- Press the sparkling water button  until all the remaining air is eliminated from the circuit.
- Repeat the operation with the cold water button .

6.2 CO2 CYLINDER (WG models)



For the production of carbonated water, you must provide a CO₂ cylinder for alimentary use.

For cylinder dimensions and capacity, please refer to the "technical characteristics" chapter.

DE 6 START

 **Achtung! Wurde das Gerät gelegt oder gestürzt, müssen erst 8 Std. verstreichen, bevor es in Betrieb gesetzt werden kann.**

6.1 KREISLAUFFÜLLUNG

- Öffnen Sie den Wasserhahn und vergewissern Sie sich, dass kein Wasser an ungewünschter Stelle austritt.
- Stellen Sie den Thermostat ein:
 - SOMMER: Höchstposition
 - WINTER: Mittelposition
 - MASCHINEN CU: Mittelposition.
- Betätigen Sie den Hauptschalter **3**.
- Drücken Sie den Knopf Sprudelwasser /mit Kohlensäure  bis alle überschüssige Luft aus dem Kreislauf ausgetreten ist.
- Wiederholen Sie diese Operation mit dem Kaltwasserknopf .



5.5 CO₂-FLASCHE (WG-MODELLE)

Zur Bereitung von Sprudelwasser benötigen Sie eine für Lebensmittelgebrauch

FR 6 MISE EN SERVICE

 **Attention! Si l'appareil a été couché ou renversé, attendez au moins 8 heures avant de le mettre en service.**

6.1 REMPLISSAGE CIRCUIT

- Ouvrez le robinet de l'eau et assurez-vous qu'il n'y ait pas de fuites.
- Régler le thermostat:
 - ÉTÉ : position maximum
 - HIVER : position moyenne
 - MACHINES CU : position moyenne.
- Allumez l'interrupteur général **3**.
- Appuyez sur la touche de l'eau gazeuse  pour éliminer tous restes d'air dans le circuit
- Répétez l'opération avec la touche de l'eau froide .

6.2 BOUTEILLE DE CO₂ (modèles WG)



Pour obtenir de l'eau gazeuse, munissez-vous d'une bouteille de CO₂ spécial pour aliments.

En ce qui concerne les dimensions et la capacité de la bouteille, consultez le chapitre "caractéristiques techniques".

ES 6 ARRANQUE

 **¡Atención! Si el aparato ha sido puesto en posición horizontal o invertido esperar al menos ocho horas antes de activarlo.**

6.1 LLENADO CIRCUITO

- Abra el grifo del agua y compruebe que no se producen pérdidas.
- Regular el termostato:
 - VERANO: posición máxima
 - INVIERNO: posición intermedia
 - MÁQUINAS CU: posición intermedia.
- Encienda el interruptor general **3**.
- Pulsar el pulsador agua con gas  hasta terminar los residuos de aire en el circuito.
- Repetir la operación con el pulsador agua fría .

6.2 BOMBONA CO₂ (modelos WG)

Para la producción de agua carbonatada es necesario instalar una bombona CO₂ para uso alimentario.

Sobre las dimensiones y capacidad de esta bombona véase el capítulo "Características técnicas".

 **Use food-grade CO₂ cylinders and handle with care using appropriate tools (Fig.18)**

The machine comes equipped with a pressure reducer (R), which is suitable for CO₂ cylinders with the W21.7 x 1.14 UNI4406 attachment.

On the floor models (SL), the regulator (R) is located inside the machine (Fig.18.1) and the cylinder can be housed inside the cabinet if it falls within the maximum dimensions: height 87 cm, diameter 17 cm.

The cylinder must be secured inside the cabinet using the supplied strap (C).

In the versions to be installed above or beneath the counter (TOP and IN), the cylinder must be positioned outside the unit by removing the reducer (R) from the installation KIT and plugging it into the CO₂ IN connector. Take care to avoid damaging the connection tube (T) and make sure that it does not obstruct the machine's air vents).

 **CO₂ Flaschen für Lebensmittelgebrauch verwenden, Vorsicht beim Umgang, nur geeignete Instrumente verwenden (Fig.18)**

geeignete CO₂-Flasche. Hinsichtlich ihrer Größe und ihres Fassungsvermögens verweisen wir auf den Abschnitt "Technische Eigenschaften".

Die Maschine ist mit einem Druckregler R ausgestattet, der mit CO₂ Flaschen mit einem W21,7 x 1,14 UNI4406 Anschluss kompatibel ist.

Bei den bodenstehenden Ausführungen (SL) sitzt der Druckregler R im Inneren der Maschine (Abb.18.1) und die CO₂ Flasche kann im Schaltschrank untergebracht werden, vorausgesetzt sie stimmt mit den maximalen Abmessungen überein: Höhe 87 cm, Durchmesser 17 cm.

Die Flasche muss im Schaltschrank mit dem beiliegenden Riemen C befestigt werden.

Bei den Auf- und Unterbau-Ausführungen (TOP und IN) wird die CO₂ Flasche außerhalb des Geräts angebracht. Dazu den Druckregler R aus dem Installationssatz entnehmen und an den Anschluss IN CO₂ anschließen, dabei darauf achten, dass die Verbindungsleitung T nicht beschädigt wird und nicht vor dem Belüftungsgitter der Maschine verläuft

 **Utiliser les bouteilles de CO₂ à usage alimentaire; s'agissant de récipients sous pression, il faut les manier avec précaution en utilisant les instruments prévus à cet effet (Fig. 18)**

La machine est fournie avec un réducteur de pression R, adapté pour bouteilles de CO₂ dotées d'un raccord W21,7 x 1,14 UNI4406.

Sur les modèles au Sol (SL), le réducteur R est placé à l'intérieur de la machine (Fig. 18.1) et la bouteille peut être logée dans le compartiment à condition que ses dimensions ne dépassent pas une hauteur de 87 cm et un diamètre de 17 cm.

La bouteille doit être fixée à l'intérieur du compartiment à l'aide de la courroie C fournie.

Dans les versions sur ou sous plan (TOP et IN), la bouteille est placée à l'extérieur de l'appareil, en prenant le réducteur R du KIT d'installation et en la connectant à la prise IN CO₂ tout en prenant soin de ne pas abîmer le tuyau de raccordement T et sans le faire passer devant les grilles d'aération de la machine

 **Use bombonas de CO₂ para uso alimentario, al tratarse de recipientes a presión hay que manipularlas con cuidado, usando instrumentos adecuados (Fig.18)**

La máquina dispone de un reductor de presión R, apto para bombonas de CO₂ que tengan conexión W21,7 x 1,14 UNI4406.

En los modelos de sobre suelo (SL), el reductor R se encuentra en el interior de la máquina (Fig.18.1) y la bombona puede colocarse dentro del armario, siempre que su tamaño no exceda el máximo: altura 87 cm, diámetro 17 cm.

La bombona debe fijarse en el interior del armario por medio de la correa C suministrada.

En las versiones sobre banco y bajo banco (TOP e IN) la bombona se coloca fuera del aparato, utilizando el reductor R del KIT de instalación para conectarlo a la toma IN CO₂, con cuidado de no dañar el tubo de conexión T y sin hacerlo pasar delante de las rejillas de ventilación de la máquina.

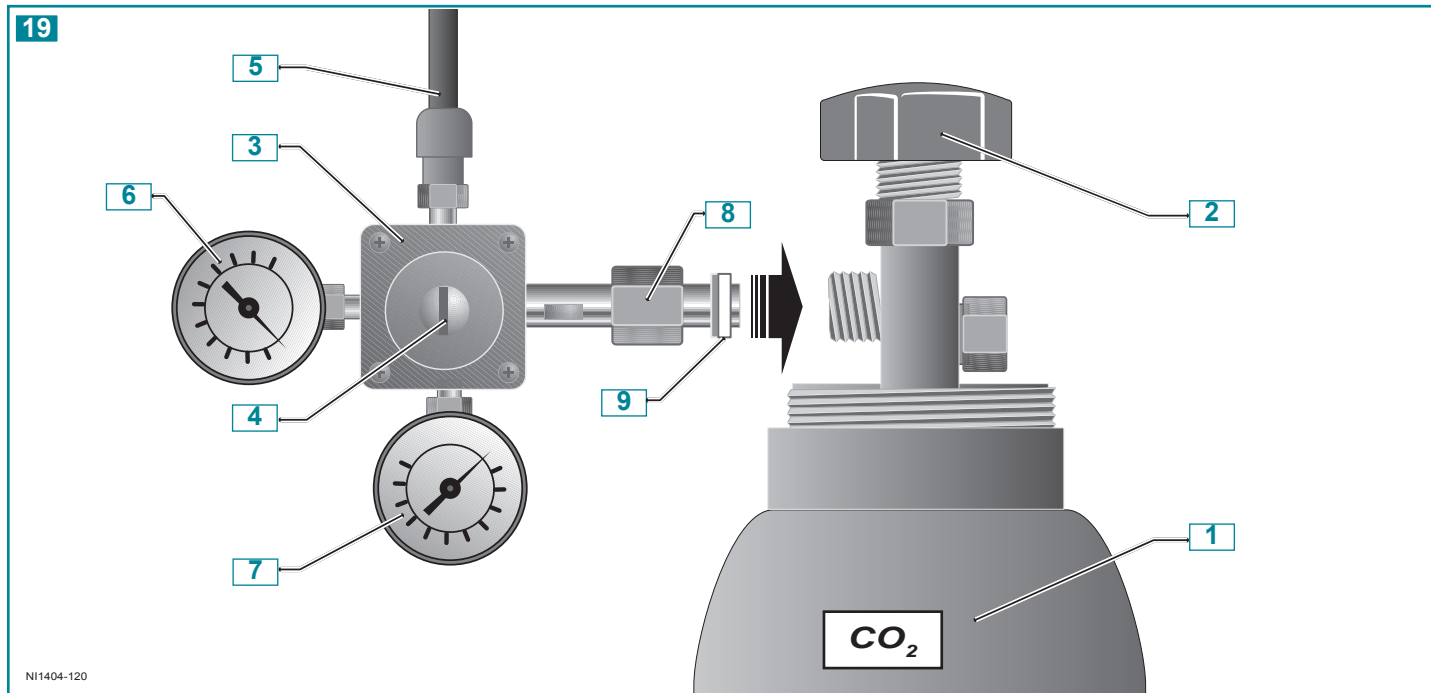

NI1404-120

Capacità bombola CO ₂ CO ₂ cylinder capacity Fassungsvermögen CO ₂ -Flasche Capacité bouteille CO ₂ Capacidad bombonas CO ₂	
4 Kg (8,8 lbs)	10 Kg (22 lbs)
700	1600
184,1	420,8

Autonomia bombola CO ₂ CO ₂ cylinder charging range	Lt
Reichweite CO ₂ -Flasche Autonomie bouteille CO ₂ Autonomía bombona CO ₂	usg

IT

6.3 COLLEGAMENTO BOMBOLA CO₂ (modelli WG)



In caso di operazioni inerenti al mantenimento della funzionalità del circuito CO₂, a causa della pressione, l'operatore deve usare dispositivi di protezione individuali (DPI) come guanti protettivi e maschera protettiva per il viso.

- 1) Bombola CO₂
- 2) Rubinetto bombola CO₂
- 3) Regolatore di pressione CO₂
- 4) Vite regolazione pressione CO₂
- 5) Tubo uscita CO₂
- 6) Manometro pressione interna bombola (mostra la presenza del gas nella bombola)
- 7) Manometro pressione CO₂ in uscita; il valore deve essere 3÷4 bar. Questo valore è regolato in fabbrica. Se necessario agite sulla vite 4.
- 8) Dado di serraggio
- 9) Guarnizione

Per la produzione di acqua gassata, dovete munirvi di una bombola CO₂ per uso alimentare.

Per collegare la bombola alla macchina:

- Collegate il riduttore di pressione 3 alla bombola verificando il corretto posizionamento della guarnizione 9.
- Serrate il dado 8 e controllate che il tubo 5 (di uscita) sia ben collegato.
- **modelli SL da pavimento:**
Estraete il pannello anteriore
Posizionate la bombola e riduttore all'interno della macchina, nella sede predisposta; fissate la bombola con la cinghia predisposta.
- **modelli TOP e IN**
la bombola è fissata esternamente alla macchina.



La bombola non deve essere esposta ai raggi del sole o essere installata in ambienti dove la temperatura può superare 50°C.

EN

6.3 CONNECTION TO THE CO2 CYLINDER (WG models)



Due to the pressure that may be present when carrying out maintenance operations upon the CO2 circuit, the operator is required to make use of personal protective equipment (PPE), such as protective gloves and a protective face mask

- 1) CO2 cylinder
- 2) CO2 cylinder tap
- 3) CO2 pressure regulator
- 4) CO2 pressure adjusting screw
- 5) CO2 outlet pipe
- 6) Cylinder internal pressure gauge (shows whether there is any gas inside the cylinder)
- 7) Outlet CO2 pressure gauge; the value should be of 3÷4 bars. This value is set at the factory. If necessary, turn screw 4.
- 8) Tightening nut
- 9) Seal

For the production of carbonated water, you must provide a CO₂ cylinder for alimentary use.

To connect the gas cylinder to the machine:

- Connect the pressure reducer **3** to the cylinder **1**, making sure the gasket **9** is in the correct position.
- Tighten nut **8** and check that the pipe **5** (outlet) is well connected.
- **Floor-based SL models:**
Extract the front panel.
Place the cylinder and reducer within the appliance, in the predisposed housing.
- The bottle has to be fixed with the special included pieces.
- **TOP and IN models**
the cylinder is secured outside the machine.



The cylinder must not be exposed to direct sunlight and must not be stored in any environment where the room temperature may exceed 50° C.

DE

6.3 ANSCHLUSS DER CO₂ FLASCHE (WG- MODELLE)



Bei Maßnahmen zur Instandhaltung des CO₂ Kreises muss der Bediener aufgrund des Drucks entsprechende persönliche Schutzausrüstung (PSA) wie Handschuhe und Gesichtsschutz tragen.

- 1) CO₂-Flasche
- 2) Hahn der CO₂-Flasche
- 3) CO₂-Druckregler
- 4) CO₂-Druckreglerschraube
- 5) CO₂-Ausgangsschlauch
- 6) Druckwächter Flascheninnere (zeigt an, dass sich Gas in der Flasche befindet)
- 7) Manometer CO₂ -Ausgangsdruck; der angezeigte Wert muss 3-4 bar betragen. Dieser Wert wurde werkseitig eingestellt. Gegebenenfalls ist die Schraube 4 zu regulieren.
- 8) Anzugmutter
- 9) Dichtung

Zur Bereitung von Sprudelwasser benötigen Sie eine für Lebensmittelgebrauch geeignete CO₂-Flasche.

Anschluss der Flasche an die Maschine:

- Schließen Sie den Druckminderer **3** an die Flasche **1** an, wobei darauf zu achten ist, dass die Dichtung **G** korrekt eingelegt wurde.
- Ziehen Sie die Schraubenmutter **8** an und vergewissern Sie sich, dass der Schlauch **5** (Ausgang) ordnungsgemäß angeschlossen wurde.
- **Bodenmodelle SL**
Ziehen Sie das Frontpaneel heraus
Stellen Sie die Flasche nebst Druckminderer in das Gerät, an die hierfür vorgesehene Stelle; Die Flasche mit dem bereitgestellten Gurt befestigen.
- **Modellen TOP und IN**
die Flasche außerhalb der Maschine untergebracht.



Niemals der direkten Sonneneinstrahlung aussetzen, maximale Umgebungstemperatur 50°C

FR

6.3 RACCORDEMENT A LA BOUTEILLE DE CO₂ (modèles WG)



Lors d'opérations correspondant au maintien de la fonctionnalité du circuit CO₂ et à cause de la pression, l'opérateur doit utiliser des équipements de protection individuelle (EPI) tels que des gants et un masque de protection pour le visage.

- 1) Bouteille de CO₂
- 2) Robinet de la bouteille de CO₂
- 3) Régulateur de pression CO₂
- 4) Vis de réglage pression CO₂
- 5) Tuyau sortie CO₂
- 6) Manomètre pression interne bouteille (indique la présence de gaz dans la bouteille)
- 7) Manomètre pression CO₂ en sortie; la valeur doit être 3÷4 bar, cette valeur est réglée en usine. Si nécessaire, servez-vous de la vis 4.
- 8) Ecrou de serrage
- 9) Joints

Pour obtenir de l'eau gazeuse, munissez-vous d'une bouteille de CO₂ spécial pour aliments.

Pour connecter la bouteille à la machine:

- Raccordez le réducteur de pression **3** à la bouteille **1** en vérifiant si le joint **G** est bien positionné.
- Serrez l'écrou **8** et contrôlez si le tuyau **5** (en sortie) est bien raccordé.
- **modèles SL au sol:**
Démontez le panneau avant
Positionnez la bouteille et le réducteur à l'intérieur de l'appareil, à l'emplacement prévu; fixer la bouteille avec la sangle prévue à cet effet.
- **modèles TOP et IN**
la bouteille est fixée à l'extérieur de la machine.



La bouteille ne doit pas être exposée aux rayons du soleil ou encore être installée dans des environnements où la température peut dépasser les 50°C

ES

6.3 CONEXIÓN BOMBONA CO₂ (modelos WG)



Cuando se realicen operaciones de mantenimiento del funcionamiento del circuito de CO₂, debido a la presión, el operador debe usar equipos de protección individual (EPI), como guantes de protección y mascarilla de protección para el rostro.

- 1) Bombona CO₂
- 2) Válvula bombona CO₂
- 3) Regulador de presión CO₂
- 4) Tornillo regulador de presión CO₂
- 5) Tubo de salida CO₂
- 6) Manómetro presión interna bombona (muestra la presencia del gas en la bombona)
- 7) Manómetro presión CO₂ en salida; el valor debe ser de 3÷4 bares. Este valor es regulado en la fábrica. Operar con el tornillo 4 cuando sea necesario.
- 8) Tuerca de apriete
- 9) Junta

Para la producción de agua carbonatada es necesario instalar una bombona CO₂ para uso alimentario.

Para conectar la bombona con la máquina:

- Conectar el reductor de presión **3** a la bombona **1** verificando el correcto posicionamiento de la guarnición **9**;
- Apretar la tuerca **8** y controlar que el tubo **5** (de salida) esté correctamente conectado;
- **modelos SL de sobre suelo:**
Extraer el panel delantero
Posicionar bombona y reductor en el asiento predisposto en el interior de la máquina; fije la bombona con la correa correspondiente.
- **modelos TOP e IN**
la bombona está fijada externamente a la máquina.



La bombona no debe exponerse a los rayos solares ni instalarse en ambientes donde la temperatura pueda superar 50°C

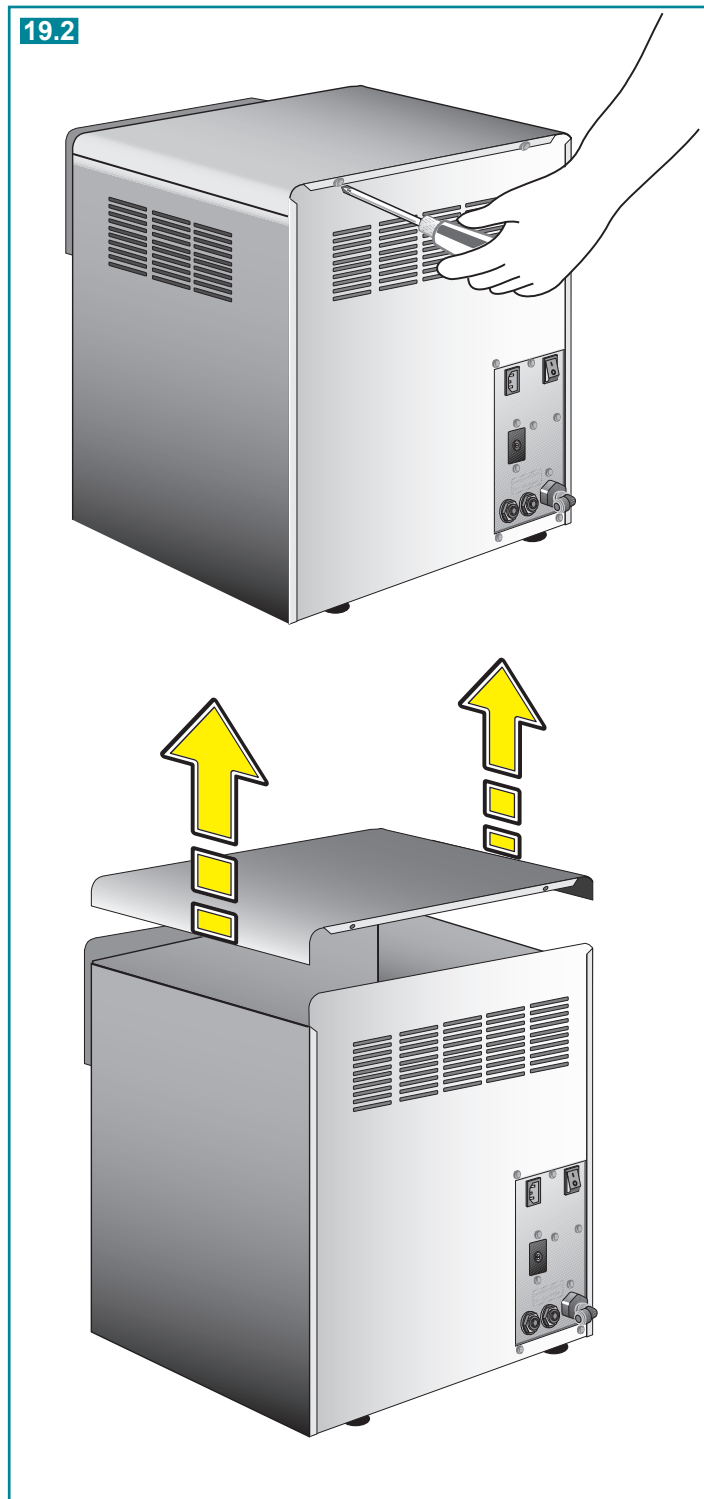
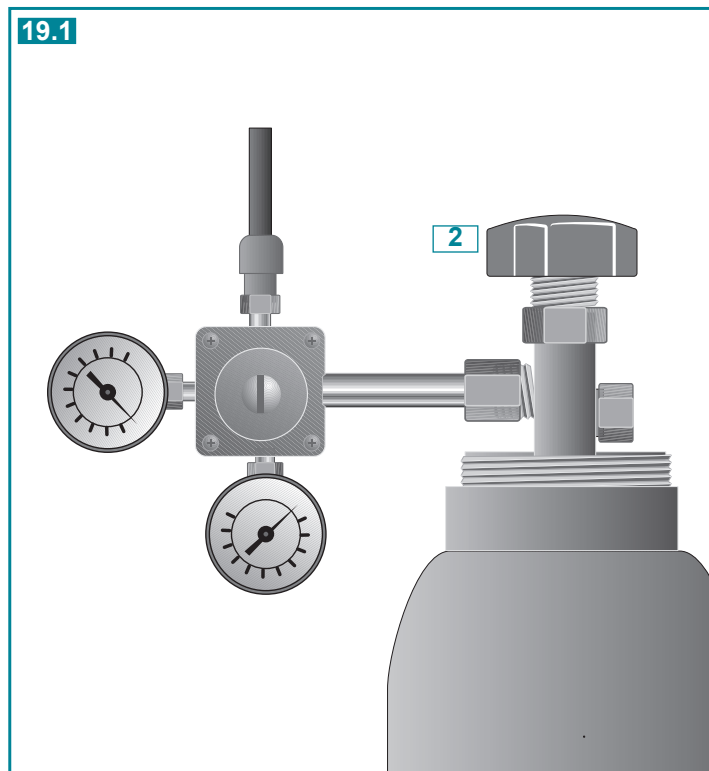

IT

6.4 AVVIAMENTO ACQUA GASSATA

- Aprite il rubinetto 2 della bombola del CO₂.
- Agite sul pulsante dell'acqua gassata .
- Far defluire qualche litro di acqua fino a quando inizia ad uscire gassata.



Per il trasporto, lo stoccaggio e l'uso di bombole cariche di CO₂ seguire le norme locali vigenti.



Attenzione!
I risultati delle variazioni di pressione sulla gasatura avranno effetto solo dopo aver scaricato almeno 2 litri di acqua.



Attenzione!
Ad installazione avvenuta, un corretto flusso di acqua gasata impiega circa 20 secondi per erogare 1 litro.

6.5 APERTURA DEL COPERCHIO

- Spegnete la macchina e scollegatela dalla presa di corrente
- Svitare le viti che fissano il coperchio alla struttura (fig. 19.2)
- Rimuovete il coperchio per accedere alle parti interne

EN

6.4 SETTING UP THE SPARKLING WATER

- Turn tap 2 of the CO₂ cylinder.
- Press the pushbutton for carbonated water .
- Let a few litres of water flow until carbonated water begins to come out.

 For the transporting, storing and using CO₂ cylinders, follow local regulations concerning their use.

 **Attention!**
The results of pressure variations on carbonation will only have effect when at least 2 litres of water have been drained off.

 **Attention!**
Upon occurred installation, a correct flow of carbonated water takes about 20 seconds to distribute 1 litre.

6.5 OPENING THE COVER

- Shut off the machine and disconnect it's power cable
- Remove the screws that secure the cover to the structure (fig. 19.2)
- Remove the cover to access the internal components

DE

6.4 FÜLLUNG DER EISVITRINENWANNE

- Öffnen Sie den Hahn 2 der CO₂-Flasche
- Betätigen Sie den Wahlschalter für Sprudelwasser .
- Lassen Sie einige Liter Wasser ablaufen, bis Sprudelwasser geliefert wird.

 Bitte beachten sie die örtlichen bestimmungen, was den transport, die lagerung und die benützung von CO₂-Gasflaschen betrifft.

 **Achtung!**
Die Druckveränderung wirkt erst nach Ablass von mindestens 2 Liter Wasser auf die Kohlensäurehältigkeit.

 **Achtung!**
Nach der Installation benötigt ein korrekter Durchfluss von kohlenensäurehaltigem Wasser ca. 20 Sekunden um 1 Liter Wasser abzuliefern.

6.5 ÖFFNUNG DES DECKELS

- Die Maschine ausschalten und die Stromversorgung unterbrechen
- Die Schrauben zur Befestigung des Deckels an der Maschine abdrehen (Abb. 19.2)
- Den Deckel entfernen, um zu den Innenteilen zu gelangen

FR

6.4 DEMARRAGE EAU GAZEUSE

- Ouvrez le robinet 2 de la bouteille de CO₂.
- Appuyez sur la touche de l'eau gazeuse .
- Faites couler quelques litres d'eau jusqu'à ce qu'elle sorte gazeuse.

 Pour le transport, le stockage et l'utilisation de bouteilles contenant du co2 conformez-vous aux reglementations locales prevues en la matiere.

 **Attention !**
Les résultats de variation de pression sur la gazéification prendront effet seulement après avoir vidé au moins 2 litres d'eau.

 **Attention!**
Après avoir effectué l'installation, il faut environ 20 secondes pour obtenir 1 litre d'eau avec un bon débit d'eau gazeuse.

6.5 OUVERTURE DU COUVERCLE

- Eteindre la machine et débrancher la prise de courant
- Dévisser les vis qui fixent le couvercle à la structure (fig. 19.2)
- Retirer le couvercle pour accéder aux pièces contenues à l'intérieur

ES

6.4 PUESTA EN MARCHA AGUA EN FORMA GASEOSA

- Abrir la válvula 2 de la bombona del CO₂.
- Presionar el botón del agua carbonatada .
- Hacer salir algunos litros de agua hasta obtener la salida de agua carbonatada.

 Para el transporte, el almacenamiento y el uso de botellas cargadas de co2 siga las normas locales vigentes.

 **¡Atención!**
Los resultados de las variaciones de presión en el gasado producirán efecto sólo después de haber desagotado al menos 2 litros de agua.

 **¡Atención!**
Con la instalación realizada, un flujo correcto de agua con gas emplea alrededor de 20 segundos para suministrar 1 litro.

6.5 APERTURA DE LA TAPA

- Apague la máquina y desenchúfela de la toma de corriente
- Desenrosque los tornillos que fijan la tapa a la estructura (fig. 19.2)
- Retire la tapa para acceder a las partes internas.

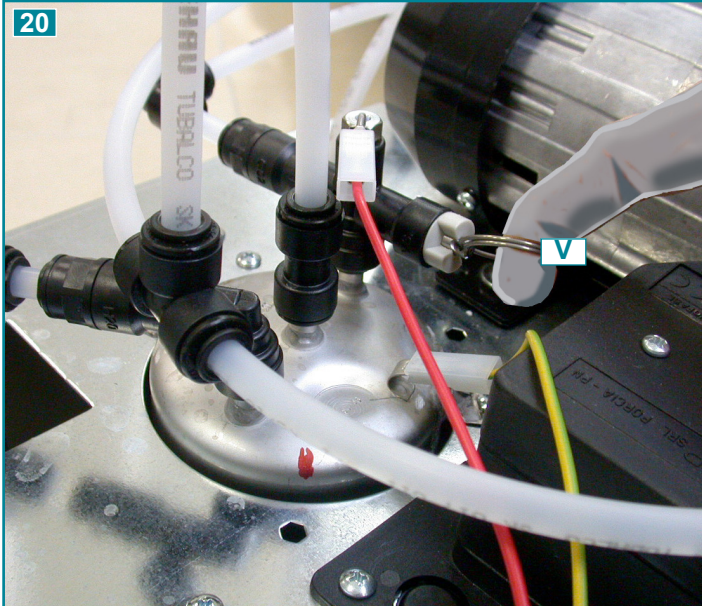

Prima di aprire la macchina per effettuare una manutenzione, spegnerla, scollegarla dalla presa di corrente e chiudere la bombola CO2. Una volta aperta la macchina, scaricare la pressione del CO2 tirando la valvola di sfiato V.



In caso di operazioni inerenti al mantenimento della funzionalità del circuito CO2, a causa della pressione, l'operatore deve usare dispositivi di protezione individuali (DPI) come guanti protettivi e maschera protettiva per il viso.

Before opening the machine for maintenance activities: switch OFF, disconnect the electrical socket and close the cylinder tap. After have opened the machine, release the residual CO2 pressure inside the circuit by pulling on the relief valve.



Due to the pressure that may be present when carrying out maintenance operations upon the CO2 circuit, the operator is required to make use of personal protective equipment (PPE), such as protective gloves and a protective face mask

Bevor die Maschine für Wartungsarbeiten geöffnet wird, diese ausschalten, den Stecker aus der Steckdose ziehen und die CO2-Gasflasche zudrehen. Ist die Maschine geöffnet, den CO2-Druck über Ziehen des Entlüftungsventils V ablassen.



Bei Maßnahmen zur Instandhaltung des CO2 Kreises muss der Bediener aufgrund des Drucks entsprechende persönliche Schutzausrüstung (PSA) wie Handschuhe und Gesichtsschutz tragen.

Avant d'ouvrir la machine pour effectuer l'entretien, l'éteindre, débrancher la prise de courant puis fermer la bouteille de CO2. Après avoir ouvert la machine, enlever la pression du CO2 en tirant la soupape de décharge V.



Lors d'opérations correspondant au maintien de la fonctionnalité du circuit CO2 et à cause de la pression, l'opérateur doit utiliser des équipements de protection individuelle (EPI) tels que des gants et un masque de protection pour le visage.

Antes de abrir la máquina para realizar el mantenimiento, apáguela, desenchúfela de la toma de corriente y cierre la bombona de CO2. Una vez abierta la máquina, descargue la presión de CO2 tirando de la válvula de escape V.



Quando se realicen operaciones de mantenimiento del funcionamiento del circuito de CO2, debido a la presión, el operador debe usar equipos de protección individual (EPI), como guantes de protección y mascarilla de protección para el rostro.

20

Attenzione: per questa operazione di manutenzione, come per altre che comportano l'apertura dell'involucro macchina, usare guanti protettivi per prevenire il pericolo di bordi taglienti delle lamiere

Attention: to carry out this or any other maintenance operation requiring the machine casing to be opened, use protective gloves to avoid being cut by the sharp edges of the sheet steel

Achtung: für diesen Wartungseingriff müssen, wie für alle, die ein Öffnen des Maschinengehäuses erfordern, Schutzhandschuhe getragen werden, um der Gefahr, sich an den scharfen Rändern der Bleche zu schneiden, vorzubeugen.

Attention: pour cette opération de maintenance, comme pour d'autres qui impliquent l'ouverture de l'enveloppe de la machine, utiliser des gants de protection afin de prévenir le risque lié aux bords coupants des tôles

Atención: para esta operación de mantenimiento y para otras que comportan la apertura de la envoltura de la máquina, use guantes de protección para prevenir el peligro de bordes cortantes de las chapas

IT

Consigli di utilizzo per l'acqua gassata

Per garantire il buon funzionamento nel tempo della pompa è necessario che la macchina funzioni sempre con presenza di acqua nel circuito di raffreddamento.

Se viene a mancare l'acqua di rete, un sistema di protezione interviene e blocca il funzionamento della pompa (viene illuminata la spia "NO WATER")

• La pompa viene bloccata dopo 4 minuti di lavoro in continuo.

Per ripristinare il funzionamento dell'apparecchio occorre scollegare l'apparecchio dalla rete elettrica e ricollegarlo solo in presenza di acqua di rete.

La qualità della gasatura dipende anche dalla temperatura dell'acqua, pertanto all'installazione è necessario attendere che il refrigeratore abbia raffreddato sufficientemente l'acqua e formato il banco di ghiaccio.

Dopo circa 40 min. è possibile prelevare acqua fredda naturale e gassata agendo sugli appositi pulsanti.

Nell'installazione, o durante la sostituzione della bombola del CO2, oppure se il refrigeratore è rimasto senz'acqua, possono entrare delle bolle d'aria all'interno del gasatore.

Queste bolle d'aria possono ridurre la qualità della gasatura pertanto occorre procedere ad eliminarle:

- Chiudete la bombola CO2
- Spurgare il circuito tirando l'anello della valvola di sfiato V.
- Riaprite la bombola CO2
- Fate defluire almeno due litri di acqua gassata

6.5 IGIENIZZAZIONE

- Una volta verificato il corretto funzionamento, procedete alla fase di "pulizia interna ed igienizzazione" come descritto nel capitolo 8.

EN

Advice on using the appliance for carbonated water

To guarantee the correct operation of the pump in time, the appliance must always be operated with water in the cooling circuit.

If mains water is insufficient, a protection system intervenes and blocks pump functioning (the NO WATER warning light is illuminated).
 • The pump is blocked after **4 minutes** of continual working.
To restore functioning the apparatus must be disconnected from the electrical network and reconnected when there is sufficient water in the mains system.

The quality of the carbonation process also depends on the temperature of the water, which means you should wait for the water cooler to have cooled the water down sufficiently upon installation and the ice bank has been formed. Both still and carbonated water can be dispensed by pressing the relative buttons after approximately **40 minutes**.
 When installing the appliance, or when replacing the CO₂ cylinder, or if the water cooler has no water left inside it, a few air bubbles may enter the carbonation device.

These air bubbles could diminish the quality of the carbonation process, and we therefore recommend you remove them:
 • Close the CO₂ cylinder
 • Drain the circuit by pulling the outlet valve ring V.
 • Reopen the CO₂ cylinder
 • Drain off at least two litres of sparkling water

6.5 HYGIENIC CLEANING

• Once you have checked that the appliance works properly, go on to the "internal cleaning and hygienic cleaning" stage as described in chapter 8.

DE

Ratschläge zur Bereitung von Sprudelwasser

Um eine dauerhaft optimale Betriebsweise der Pumpe zu gewährleisten, ist darauf zu achten, dass sich in dem in Betrieb befindlichen Gerät stets Wasser befindet.

Fehlt Wasser des Versorgungsnetzes, schaltet sich ein Sicherheitssystem ein und die Pumpe wird blockiert (es leuchtet die Kontrolllampe „NO WATER“ auf).
 • Die Pumpe wird nach **4 Minuten** laufendem Betrieb blockiert.
Zur Wiederinbetriebnahme des Gerätes muss die Stromnetzspeisung unterbrochen werden und darf erst wieder nach erfolgtem Zufluss von Wasser aus dem Versorgungsnetz vorgenommen werden.

Die Qualität der Kohlensäureanreicherung hängt u.a. von der Wassertemperatur ab. Daher ist nach der Installation abzuwarten, bis das Wasser durch das Gerät ausreichend gekühlt wurde und die Eisvitrine betriebsbereit ist. Nach ca. **40 Minuten** kann über die entsprechenden Tasten gekühltes stilles oder gekühltes Sprudelwasser entnommen werden.
 Bei der Installation, bei Austausch der CO₂-Flasche oder aufgrund einer eventuellen

Unterbrechung der Wasserversorgung des Kühlers können Luftblasen in das Innere des Kohlensäureversetzers gelangen. Diese Luftblasen können die Qualität der Kohlensäureanreicherung beeinträchtigen und sollten daher möglichst entfernt werden.
 • CO₂-Flasche schließen
 • Kreislauf reinigen, indem der Ventilring des Auslasses **V** gezogen wird.
 • CO₂-Flasche wieder öffnen
 • Mindestens 2 Liter kohlenstoffhaltiges Wasser abfließen lassen.

6.5 HYGIENISCHE REINIGUNG

• Nachdem Sie sichergestellt haben, dass das Gerät ordnungsgemäß funktioniert, gehen Sie zur nächsten Phase, der "Reinigung der Innenteile und der hygienischen Reinigung", gemäß Abschnitt 8.

FR

Conseils d'utilisation pour l'eau gazeuse

Pour garantir le bon fonctionnement de la pompe dans le temps, il faut toujours qu'il y ait de l'eau dans le circuit de refroidissement pendant le fonctionnement de l'appareil.

Lorsque l'eau vient à manquer dans le circuit, un système de protection intervient et bloque le fonctionnement de la pompe (le voyant "NO WATER" s'allume).
 • La pompe se bloquera après **4 minutes** de travail continu.
Pour rétablir le fonctionnement de l'appareil il faut déconnecter l'appareil du circuit électrique et ne le reconnecter que lorsqu'il y aura de l'eau dans le circuit.

La qualité de la gazéification dépend aussi de la température de l'eau. Au moment de l'installation, il faut par conséquent attendre que le refroidisseur ait suffisamment refroidi l'eau et formé le bac à glaçons. Au bout de **40 mn**, vous pourrez vous servir en eau froide plate ou gazeuse en agissant sur les boutons correspondants.

Lors de l'installation de la bouteille de CO₂ ou de son remplacement, ou bien si le refroidisseur est en panne d'eau, il se peut que des bulles d'air entrent à l'intérieur du dispositif de gazéification. Ces bulles d'air peuvent réduire la qualité de la gazéification, il faut par conséquent les éliminer:
 • Fermez la bouteille CO₂
 • Purger le circuit en tirant l'anneau du robinet de purge **V**.
 • Ouvrez de nouveau la bouteille CO₂
 • Faites écouler au moins deux litres d'eau gazeuse

6.5 ASSAINISSEMENT

• Après avoir contrôlé le bon fonctionnement de l'appareil, procédez à l'opération de "nettoyage interne et assainissement" comme décrit dans le chapitre 8.

ES

Consejos de uso para el agua con gas

Para garantizar un buen funcionamiento de la bomba a lo largo del tiempo, es necesario que la máquina funcione siempre con presencia de agua en el circuito de refrigeración.

Cuando falta el agua de red, interviene un sistema de protección que bloquea el funcionamiento de la bomba (se ilumina el indicador luminoso "NO WATER").
 • La bomba viene bloqueada después de **4 minutos** de función continua.
Para restablecer el funcionamiento del aparato es preciso desconectar el mismo de la red eléctrica y volver a conectarlo sólo ante la existencia del agua de red.

La calidad de la gasificación depende también de la temperatura del agua, por lo tanto, luego de la instalación, será necesario esperar a que el refrigerador haya enfriado suficientemente el agua y formado el acumulador de hielo. Después de unos **40 min.**, será posible obtener agua fría natural y con gas accionando los botones pertinentes.
 En la instalación, o durante la sustitución de la bombona del CO₂, o bien si

el refrigerador se ha quedado sin agua, pueden entrar burbujas de aire en el interior del gasificador. Estas burbujas de aire pueden reducir la calidad de la gasificación, por lo que es necesario eliminarlas:
 • Cierre la bombona CO₂
 • Purgar el circuito tirando el anillo de la válvula de escape **V**.
 • Vuelva a abrir la bombona CO₂
 • Hacer fluir al menos dos litros de agua en forma gaseosa

6.5 HIGIENIZACIÓN

• Una vez verificado el correcto funcionamiento se debe pasar a la fase de "limpieza interna e higienización" de la manera ilustrada en el capítulo 8.

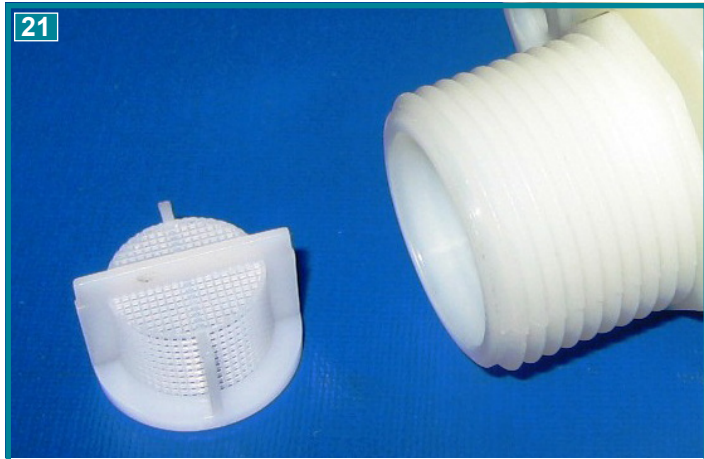

Le operazioni di manutenzione devono essere compiute da personale qualificato.

Si deve inoltre prestare attenzione a non danneggiare il circuito dell'impianto frigorifero

Maintenance operations should be carried out by a qualified professional.

Be careful also not to damage the refrigerator system circuit.

Die Wartungsarbeiten dürfen nur durch Fachpersonal durchgeführt werden.

Außerdem muss darauf geachtet werden, dass der Kühlkreislauf der Anlage nicht beschädigt wird.

Les opérations d'entretien doivent être effectuées par du personnel qualifié.

Il convient également de faire attention à ne pas endommager le circuit de l'installation frigorifique

Las operaciones de mantenimiento deben ser ejecutadas por personal calificado.

También se debe prestar atención a no dañar el circuito de la instalación frigorífica.

IT 7 MANUTENZIONE ORDINARIA

Pulizia esterna	- Pulite la parte esterna con un panno umido, non usate solventi o detersivi abrasivi.	
Sostituzione bombole CO2	- Chiudete la bombola CO ₂ . - Scollegate il riduttore di pressione. - Montate la bombola come descritto nel capitolo Installazione.	Quando è scarica (verificare sul manometro 6)
Pulizia vaschetta	- Pulite le vaschette e rimuovete eventuali residui che possono ostruire il condotto di scarico (dove presente).	Settimanale.
Pulizia filtro meccanico acqua (Modelli TOP e PAVIMENTO)	- Smontate il raccordo in ingresso, tirate il filtro con una pinza e rimuovete eventuali impurità (fig.21).	Mensile
Pulizia condensatore frigo	- Rimuovete residui di polvere o sporcizia con l'uso di un aspirapolvere domestico o similare. - Non usate getti di aria compressa. - Non usate spazzole metalliche.	Mensile
Pulizia beccucci erogatori (escluso modelli CU)	- Rimuovete il beccuccio inox usando l'apposita chiave ed eliminate il calcare tramite una soluzione disincrostante per uso alimentare (fig.21.1 - 21.2)	In funzione della durezza dell'acqua di rete
Disincrostazione pompa di gasatura (modelli WG)	- Disassemblare la pompa dall'impianto e eliminare il calcare con una soluzione disincrostante per uso alimentare	In funzione della durezza dell'acqua di rete

EN 7 ROUTINE MAINTENANCE

Cleaning the outside of the appliance	- Clean the external part with a damp cloth, do not use solvents or abrasive detergents	
CO2 cylinder replacement	- Close the CO ₂ cylinder. - Disconnect the pressure reducer. - Fit the cylinder on as described in the Installation chapter	When it drains (check on manometer 6)
Tray cleaning	- Clean the tray and remove any residue that could obstruct the drain pipe (where present).	Every week
Cleaning the mechanical water filter (TOP and GROUND models)	- Disassemble the inlet pipe fitting, pull the filter using pliers and remove any impurities (fig.21).	Every month

Cleaning the fridge condenser	<ul style="list-style-type: none"> - Remove any dust or dirt using a vacuum cleaner or similar appliance - Do not use compressed air jets. - Do not use metal brushes. 	Every month
Cleaning the water dispensing spouts (excluding CU models)	<ul style="list-style-type: none"> - Remove the steel nozzle nozzle using the appropriate spanner and eliminate all the limestone with a food descaling solution (fig.21.1 - 21.2). 	Depending on the hardness of the water from the mains
Descaling the carbonation pump (WG versions)	<ul style="list-style-type: none"> - Take down the pump from the unit and remove scaling using a food-safe descaling solution 	Depending on the hardness of the water from the mains

DE 7 WARTUNG

Reinigung der Außenteile des Geräts	<ul style="list-style-type: none"> - Reinigen Sie die äußeren Geräteteile mit einem feuchten Tuch; verwenden Sie dazu keine Lösungs- oder Scheuermittel. 	
Austausch der CO₂-Flasche	<ul style="list-style-type: none"> - CO₂-Flasche schließen. - Druckminderer abnehmen. - Neue Flasche gemäß Abschnitt "Installation" anschließen. 	Bei Abfluss (Manometer 6 prüfen)
Reinigung der Schale	<ul style="list-style-type: none"> - Reinigen Sie die Schale und entfernen Sie evtl. Rückstände, die den Ablauf verstopfen könnten (wo vorhanden). 	Wöchentlich.
Reinigung des mechanischen Wasserfilters (Modell TOP und ußbodenmodell)	<ul style="list-style-type: none"> - Demontieren Sie den Anschluss am Eingang, ziehen Sie den Filter mit einer Zange und entfernen Sie eventuelle Verschmutzungen (Abb. 21) 	Monatlich
Reinigung Kühlanlagenkondensator	<ul style="list-style-type: none"> - Entfernen Sie Staub- oder Schmutzrückstände mit einem normalen Staubsauger oder einem ähnlichen Gerät - Verwenden Sie keine Druckluft. - Verwenden Sie keine Metallbürsten. 	Monatlich
Reinigung der Zapfdüsen (ausgenommen Modelle CU)	<ul style="list-style-type: none"> - Entfernen Sie die Zapfdüse aus Edelstahl mit dem entsprechenden Schlüssel und entfernen Sie den Kalk mit einem kalklösenden Mittel für Lebensmittel. (Abb. 21.1 - 21.2). 	Je nach Wasserhärte des Versorgungsnetzes
Entzndern der Karbonatorpumpe (Modelle WG)	<ul style="list-style-type: none"> - Die Pumpe der Anlage demontieren und den Kalk mit einem Entkalkungsmittel für Lebensmittel entfernen 	Je nach Wasserhärte des Versorgungsnetzes

FR 7 ENTRETIEN ORDINAIRE

Nettoyage extérieur	<ul style="list-style-type: none"> - Nettoyez l'extérieur avec un chiffon humide, n'utilisez ni solvants ni détergents abrasifs. 	
Remplacement bouteilles de CO₂	<ul style="list-style-type: none"> - Fermez la bouteille de CO₂. - Débranchez le réducteur de pression. - Montez la bouteille (voir chap. installation) 	Quand elle évacue (vérifier sur le manomètre 6)
Nettoyage bac	<ul style="list-style-type: none"> - Nettoyez les bacs et enlevez au besoin les résidus qui peuvent boucher le conduit d'évacuation (où il est présent). 	Hebdomadaire
Nettoyage du filtre à eau mécanique (Modèles TOP et POSES AU SOL)	<ul style="list-style-type: none"> - Démontez le raccord en entrée, tirez le filtre avec une pince et enlevez les éventuelles saletés (fig.21). 	Mensuel
Nettoyage condenseur réfrigérateur	<ul style="list-style-type: none"> - Enlevez la poussière ou la saleté à l'aide d'un aspirateur ou d'un électroménager similaire - N'utilisez pas de jets d'air comprimé. - N'utilisez pas de brosses métalliques. 	Mensuel
Nettoyage des distributeurs (hors modèles CU)	<ul style="list-style-type: none"> - Enlevez le bec inox en utilisant la clé prévue à cet effet et éliminez le calcaire à l'aide d'une solution désincrustante pour l'usage alimentaire (fig.21.1 - 21.2) 	En fonction de la dureté de l'eau de réseau
Détartrage de la pompe de gazage (modèles WG)	<ul style="list-style-type: none"> - Désassembler la pompe de l'installation et éliminer le calcaire en utilisant un détartrant pour usage alimentaire. 	En fonction de la dureté de l'eau de réseau

ES 7 MANTENIMIENTO ORDINARIO

Limpieza externa	<ul style="list-style-type: none"> - Limpie la parte externa con un paño húmedo, no utilice disolventes ni detergentes abrasivos 	
Sustitución bombonas CO₂	<ul style="list-style-type: none"> - Cerrar la bombona CO₂. - Desconectar el reductor de presión. - Instalar la bombona de la manera indicada en el capítulo Instalación. 	Cuando descarga (verificar el manómetro 6)
Limpieza cubeta	<ul style="list-style-type: none"> - Limpiar las cubetas eliminando posibles residuos que pueden obstruir el conducto de descarga (donde se encuentre). 	Semanal.
Limpieza del filtro mecánico del agua (Modelos TOP y SOBRE EL SUELO)	<ul style="list-style-type: none"> - Desmontar el racor en la entrada, sacar el filtro con una pinza y extraer las impurezas (fig.21). 	Mensual
Limpieza condensador frigorífico	<ul style="list-style-type: none"> - Eliminar residuos de polvo o suciedad mediante un aspirador doméstico u otro aparato similar - No usar chorros de aire comprimido. - No usar cepillos metálicos 	Mensual
Limpieza de los pitorros de abastecimiento (excluidos modelos CU)	<ul style="list-style-type: none"> - Remover la espita inoxidable usando la correspondiente llave y eliminar la caliza con una solución desincrustante de uso alimentario (fig.21.1 - 21.2). 	En función de la dureza del agua de red
Desincrustación de la bomba para gaseado (modelos WG)	<ul style="list-style-type: none"> - Desmontar la bomba de la instalación y eliminar la cal con una solución desincrustante para uso alimentario 	En función de la dureza del agua de red

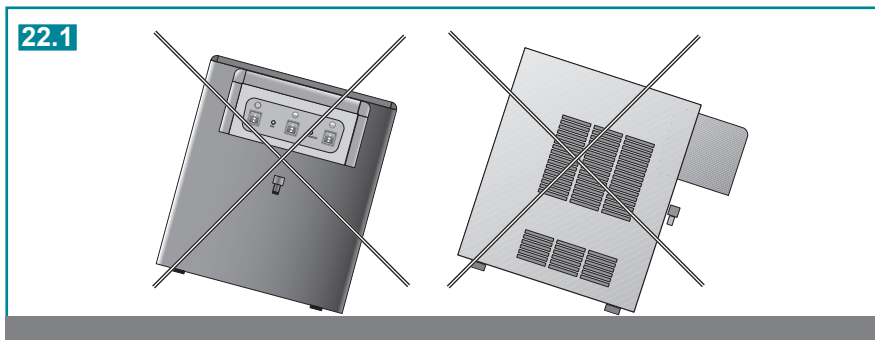
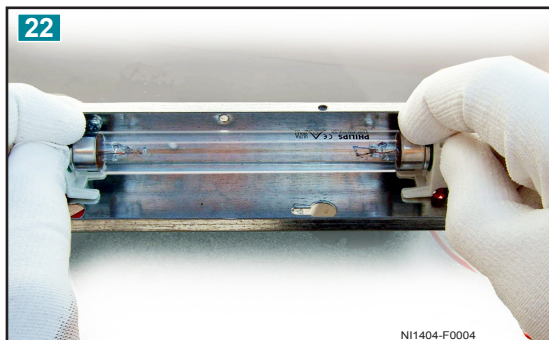

IT 7 MANUTENZIONE ORDINARIA

Cavo di alimentazione	- Controllate lo stato e l'integrità del cavo elettrico di alimentazione.	Mensile.
Controllo collegamento idraulico	- Controllate lo stato e l'integrità del tubo di alimentazione dell'acqua e l'assetto dello scarico. - Controllate l'assenza di perdite.	Mensile
Ricambio acqua nella vasca banco di ghiaccio	- Spegnete l'apparecchio e attendete almeno 4 ore per lo scongelamento. - Scollegate il tubo di alimentazione dell'acqua di rete e collegatelo all'attacco 7 (fig 3,4 o 5) - Fate defluire l'acqua per alcuni minuti in modo da ricambiare l'intero contenuto della vasca. - Ricollegate correttamente il tubo di alimentazione.	Semestrale
Sostituzione lampada UV zona erogazione (se presente) ⚠ Spegnerla la macchina prima dell'operazione	- Indossare guanti protettivi in lattice monouso per evitare di toccare la lampada con le mani; il contatto con le sostanze della pelle possono compromettere drasticamente la durata della lampada. - Accedete all'interno dell'apparecchio in prossimità della zona di erogazione. - Smontare la vite di chiusura e asportate il coperchio (fig.22). - Smontare e sostituire la lampada con una del medesimo tipo. - Rimontare tutte le parti a ritroso.	Ogni 6000 ore di funzionamento (circa 8 mesi)

⚠ **Attenzione!** Per vuotare il banco di ghiaccio non si deve inclinare la macchina altrimenti l'acqua raggiunge le parti elettriche (fig.22.1). E' necessario spegnere l'apparecchio e attendere circa 4 ore per lo scongelamento; aprire l'involucro della macchina e inserire un tubo nel banco aspirando l'acqua presente.

⚠ **Attenzione!** l'irradiazione diretta della lampada UV è pericolosa per gli occhi e per la pelle. Non accendete la lampada UV quando essa è fuori dalla sua sede apposita sull' macchina.

EN 7 ROUTINE MAINTENANCE

Power supply cable	- Check the condition and soundness of the electricity supply cable.	Every month
Hydraulic connection control	- Check the condition and soundness of the water supply pipe and that the drain pipe is in good order. - Make sure there are no leaks.	Every month
Water exchange in the ice compartment	- Switch the appliance off and wait at least 4 hours for defrosting. - Disconnect the water network supply pipe and connect it to attachment 7 (fig 3,4 or 5) - drain the water off for a few minutes to change the entire content of the compartment - Reconnect the supply pipe correctly.	Every six months
Replace the distribution area UV bulb (if present) ⚠ Shut off the machine before carrying out the operation	- Wear protection latex disposable gloves to avoid touching the lamp with your hands. The contact with the skin can prejudice the duration of the lamp - Enter the appliance near to the distribution area. - Unscrew the tightening screw and remove the cover (fig.22) - remove the lamp and replace it with one of the same kind. - mount again all the components in reverse	Every 6000 hours of functioning (about 8 months)

⚠ **Attention!** The machine must not be tilted to empty the ice bank otherwise the water reaches the electrical parts (fig. 22.1). It is essential to switch off the appliance and wait about 4 hours for defrosting; open the casing of the machine and insert a pipe inside the bank to suck the water present.

⚠ **Attention!** direct irradiation of the UV lamp is dangerous both for the eyes and for the skin. Do not turn on the UV light while it is outside of the machine or out of its appropriate lodging

DE 7 WARTUNG

Versorgungskabel	- Vergewissern Sie sich, dass das Versorgungs-kabel intakt ist	Monatlich.
Kontrolle des Wasseranschlusses	- Vergewissern Sie sich, dass der Wasser-Zuleitungsschlauch intakt ist und der Ablaufschlauch ordnungsgemäß verläuft. - Stellen Sie sicher, dass alle Anschlüsse dicht sind	Monatlich
Wasserumlauf in der Eissvitrinenwanne	- Gerät ausschalten und mindestens 4 Stunden abtauen lassen. - Verbindung Wassernetzversorgungsschlauch unterbrechen und diesen mit Anschluss 7 verbinden (Abb. 3,4 oder 5) - Wasser einige Minuten lang abfließen lassen, um den gesamten Wanneninhalte zu erneuern. - Den Speisungsschlauch wieder korrekt anschließen.	Halbjährlich
Auswechseln der UV-Lampe im Auslassbereich (so vorhanden)  Vor diesem Vorgang die Maschine abschalten	- Einweg-Schutzhandschuhe aus Latex tragen, und das Berühren der Lampe zu vermeiden. Der Kontakt mit den Substanzen der Haut könnte die Lebensdauer der Lampe drastisch beeinträchtigen - In das Geräteinnere in Auslassnähe greifen. - Verschlusschrauben entfernen und Deckel abnehmen (Abb.22). - Die Lampe herausdrehen und mit einer Lampe vom gleichen Typ ersetzen. - Die Teile in umgekehrter Reihenfolge wieder montieren.	Nach 6000 Betriebsstunden (ca. 8 Monaten)

 **Achtung! Zum Entleeren der Eissvitrine darf man das Gerät nicht neigen, da in diesem Fall das Wasser die elektrischen Teile erreichen könnte (Abb. 22.1). Das Gerät muss ausgeschaltet werden; zum Abtauen sind ca. 4 Stunden nötig. Man öffnet das Gerät und fügt einen Schlauch in die Vitrine, um das Wasser abzusaugen.**

 **Achtung! Die direkte Bestrahlung der UV-Lampe ist für Augen und Haut schädlich. Das UV-Licht niemals außerhalb der Maschine bzw. ohne ihr Schutzgehäuse einschalten.**

FR 7 ENTRETIEN ORDINAIRE

Câble d'alimentation	- Contrôlez le bon état du câble électrique d'alimentation	Mensuel.
Contrôle accordement hydraulique	- Contrôlez le bon état du tuyau d'alimentation de l'eau et la position de la vidange. - Contrôlez qu'il n'y a pas de fuites.	Mensuel
Renouvellement eau dans la cuve banc à glaçons	- Eteignez l'appareil et attendez au moins 4 heures pour la décongélation. - Déconnectez le tuyau d'alimentation de l'eau de réseau et reliez-le à la fixation 7 (fig 3,4 o 5) - Faites sortir l'eau pendant quelques minutes de façon à renouveler tout le contenu de la cuve. - Releiez correctement le tuyau d'alimentation.	Semestriel
Substitution lampe UV zone de débit (si elle est présente)  Eteindre la machine avant cette opération	- Enfiler des gants de protection en latex jetables pour éviter de toucher la lampe avec les mains; le contact avec les substances de la peau peut compromettre drastiquement la durée de la lampe. - Accédez à l'intérieur de l'appareil à proximité de la zone de débit. - Dévissez la vis de serrage et enlevez le couvercle (fig.22) - Démontez et substituez la lampe avec une du même type. - Remonter toutes les parties à rebours.	Toutes les 6000 heures de fonctionnement (environ 8 mois)

 **Attention! Pour vider le banc à glaçons, il ne faut pas incliner la machine car l'eau atteint les parties électriques (fig.22.1). Il faut éteindre l'appareil et attendre environ 4 heures pour la décongélation; ouvrir l'enveloppe de la machine et insérer un tuyau à l'intérieur du banc en aspirant l'eau qu'il contient.**

 **Attention! l'irradiation directe de la lampe UV est dangereuse pour les yeux et pour la peau. Ne pas allumer la lampe UV quand celle-ci est hors de son logement prévu sur la machine.**

ES 7 MANTENIMIENTO ORDINARIO

Cable de alimentación	- Controlar el estado e integridad del cable eléctrico de alimentación.	Mensual.
Control conexión del agua	- Controlar el estado e integridad del tubo de alimentación del agua y la alineación de la descarga. - Controlar la ausencia de pérdidas.	Mensual
Recambio agua en la bañera compartimento de hielo	- Apague el aparato y espere por lo menos 4 horas para el descongelamiento. - Desconecte el tubo de alimentación del agua de red y conéctelo a la conexión 7 (fig 3,4 o 5) - Haga fluir el agua por algunos minutos de modo que cambie el contenido completo de la bañera. - Reconecte correctamente el tubo de alimentación.	Semestral
Sustitución lámpara Uv zona suministro (si existente)  Apague la máquina antes de realizar la operación	- Ponerse guantes protectivos desechables de látex para evitar tocar la lámpara con las manos; el contacto de las sustancias con la piel puede comprometer drásticamente la duración de la lámpara. - Entre dentro del aparato cerca de la zona de suministro. - Desmontar el tornillo de cierre y colocar la tapa (fig.22) - Desmontar y sustituir la lámpara con otra del mismo tipo. - Volver a montar todas las partes al revés	Cada 6000 horas de funcionamiento (cerca 8 meses)

 **¡Atención! La máquina no se debe inclinar para vaciar el compartimento de hielo porque el agua puede llegar a las partes eléctricas (fig. 22.1). Es necesario apagar el aparato y esperar alrededor de 4 horas para la descongelación. Abrir la envoltura de la máquina e introducir un tubo en el compartimento para aspirar el agua presente.**

 **¡Cuidado! La irradiación directa de la lámpara UV es peligrosa para los ojos y para la piel. No encienda la lámpara UV cuando esta se encuentre fuera de su lugar específico en la máquina.**

23

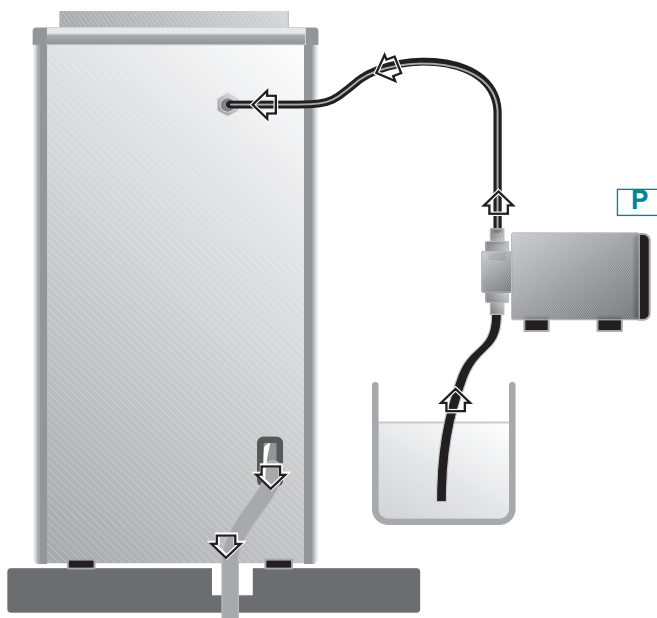

IT 8 IGIENIZZAZIONE (facoltativo per modelli CU)

ATTENZIONE! I prodotti usati per la sanificazione, considerando che si tratta di sostanze corrosive acide e alcaline, devono essere utilizzati adottando guanti monouso e occhiali per proteggere gli occhi. Quando si esegue l'operazione di sanificazione, è necessario rispettare tempi di reazione del prodotto, percentuali di sanificante e quantità di acqua per il risciacquo.

- L'operazione di igienizzazione/ sanificazione deve essere eseguita ad ogni installazione del refrigeratore e:
 - ogni 6 mesi di utilizzo dello stesso (*)
 - ad ogni cambio del filtro acqua
 - dopo un periodo di inutilizzo di una o più settimane
- (*) Se il refrigeratore è installato presso Ospedali, Scuole, Strutture per anziani, Cliniche, è consigliata la sanificazione ogni 3 mesi.

Preparazione della soluzione igienizzante

- Preparate **5 litri** di acqua
- Aggiungete all'acqua il **5%** di "perossido di idrogeno a **100 volumi** min. (Acqua ossigenata a 100 volumi); per il dosaggio usate un misurino graduato o una comune siringa

NB: se impiegate soluzioni igienizzanti commerciali attenetevi alle istruzioni fornite dal produttore e incluse nella confezione.

Attenzione! Se nella macchina è installato il Filtro dechloratore, procedere come segue:
Togliere la cartuccia del filtro e montare la finta cartuccia mod. TEST CAN.

- Con l'ausilio di una pompa **P** collegare l'ingresso dell'acqua della macchina al contenitore con la soluzione disinfettante.
- Avviare la pompa facendo entrare la soluzione disinfettante nella macchina e quindi, contemporaneamente, aprire i rubinetti in modo da far uscire tutta la soluzione igienizzante dai beccucci di erogazione.
- Prima che la soluzione disinfettante finisca, fermare la pompa e interrompete l'erogazione.
- Lasciare agire la soluzione disinfettante per almeno **20 minuti**.
- Ricollegare la macchina alla rete idrica.
- Fate uscire dai rubinetti almeno **15 litri** d'acqua in modo da **risciacquare adeguatamente** l'impianto idrico, prima di riutilizzare la macchina.

EN 8 HYGIENIC CLEANING (facultative for CU models)

WARNING! Considering that the products used for the hygienic cleaning are acid and alkali corrosive substances, disposable gloves must be used as well as glasses to protect your eyes. When this hygienic cleaning is carried out, you must keep to the product reaction times, percentages of hygienic detergent and quantity of water necessary for rinsing.

- The operation of higienization/sterilization has to be carried out every time the refrigerator is installed and:
 - every 6 months when it is used (*)
 - every time the water filter is changed
 - after an inoperative period of one or more weeks
- (*) If the refrigerator is installed in Hospitals, Schools, Old people's homes, or Clinics, it is recommended to sterilize it every 3 months

Hygienic cleaning solution preparation

- Prepare **5 litres** of water
- Add to it **5%** of "hydrogen peroxide" at **100 volumes** min; for the doses, use a graded measure or an ordinary syringe

NB: if you use commercial hygienic cleaning solutions, keep to the instructions provided by the manufacturer and included in the package.

Warning! If the appliance is equipped with a chlorine filter, proceed as follows:
Remove the filter cartridge and fit on the false cartridge mod. TEST CAN.

- With the help of a pump **P**, connect the appliance's water inlet to the container with the disinfecting solution.
- Start the pump up so a disinfectant solution enters the machine and then, at the same time, open the taps so that the disinfectant runs from the distribution nozzles.
- Before the solution runs out, stop the pump and interrupt the dispensing.
- Leave the disinfectant to act for at least **20 minutes**.
- Reconnect the appliance to the mains water supply.
- Let at least **15 litres** of water flow out of the taps so as to **rinse** the hydraulic system **suitably**, before using the appliance again.

DE 8 HYGIENISCHE REINIGUNG (wahlweise für Modelle CU)

ACHTUNG! Da es sich bei den zur hygienischen Reinigung der Innenteile eingesetzten Produkten um korrosive, ätzende und alkalische Stoffe handelt, sind zur Handhabung dieser geeignete Einweg-Handschuhe und eine Brille zum Schutz der Augen zu verwenden. Bei der Durchführung dieser Arbeiten zur Hygienisierung des Gerätes, müssen die Reaktionszeiten des Produkts, der prozentige Anteil an Hygienelösung sowie die zum Spülen einzusetzende Wassermenge eingehalten werden.

- Die Hygienisierung muss bei jeder Installation des Wasserverteilers vorgenommen werden und zwar:
 - alle 6 Monate bei Benützung desselben (*)
 - bei jedem Wechsel des Wasserfilters
 - nach längerem Stillstand des Geräts von einer oder mehrerer Wochen
- (*) Wenn der Wasserverteiler in Krankenhäusern, Schulen, Alteinrichtungen, Kliniken usw. installiert ist, empfiehlt sich eine dreimonatliche Reinigung

Zubereitung der Hygienelösung

- Bereiten Sie **5 Liter** Wasser vor.
 - Fügen Sie diesem Wasser **5%** Wasserstoffperoxyd **100 Volumen** min hinzu; verwenden Sie zur Dosierung ein graduiertes Messgefäß oder eine normale Spritze.
- NB.: Bei Verwendung der im Handel befindlichen Hygienelösungen beachten Sie bitte die auf der Packungsbeilage befindlichen Anweisungen der Herstellerfirma.**

Achtung! Wurde ein Chlorfilter installiert, ist wie folgt vorzugehen: Filtereinsatz herausnehmen und den fingierten Einsatz Mod. TEST CAN. einsetzen.

- Schließen Sie mithilfe der Pumpe **P** den Wassereingang des Gerätes an den Behälter der Hygienelösung an.
- Pumpe einschalten und die Desinfektionslösung in die Maschine fließen lassen, gleichzeitig die Hähne aufdrehen, damit die gesamte Reinigungslösung durch die Auslassöffnungen abrinnen kann.
- Halten Sie die Pumpe an, bevor die gesamte Lösung ausgelaufen ist.
- Die Desinfektionslösung mindestens **20 Minuten** einwirken lassen.
- Schließen Sie das Gerät wieder an das Wassernetz an.
- Lassen Sie aus den Hähnen mindestens **15 Liter** Wasser auslaufen, damit die gesamte Wasseranlage **wirksam durchspült** wird.

FR 8 ASSAINISSEMENT (en option pour les modèles CU)

ATTENTION! Les produits utilisés pour la désinfection sont des substances corrosives acides et alcalines, pour les appliquer, n'oubliez pas de mettre des gants jetables et des lunettes de protection. Lorsque vous procédez à l'opération d'assainissement, respectez les délais de réaction du produit, les pourcentages de désinfectant et la quantité d'eau nécessaire au rinçage.

- L'opération d'hygiénisation/assainissement doit être effectuée à chaque installation du réfrigérateur et:
 - tous les 6 mois d'utilisation du réfrigérateur (*)
 - chaque fois que vous changez le filtre eau
 - après une période d'inutilisation d'une ou plusieurs semaines
- (*) Si le réfrigérateur se trouve à l'intérieur d'un hôpital, d'une école, d'un aménagement pour des personnes âgées, d'une clinique, un assainissement tous les 3 mois est conseillé

Préparation de la solution désinfectante

- Préparez **5 litres** d'eau
 - Ajoutez **5%** de "péroxyde d'hydrogène à **100 volumes** min (eau oxygénée à 100 volumes); pour le dosage utilisez un doseur gradué ou une seringue quelconque.
- NB: si vous utilisez des solutions désinfectantes commerciales, suivez les instructions fournies par le fabricant comprises dans l'emballage.**

Attention! Si l'appareil monte un filtre déchlorurant, procédez comme suit: Enlevez la cartouche du filtre et montez la fausse cartouche mod. TEST CAN.

- Utilisez une pompe **P** pour raccorder l'entrée de l'eau de l'appareil au bac contenant la solution désinfectante.
- Mettre en marche la pompe en faisant entrer la solution désinfectante dans la machine et ensuite, en même temps, ouvrir les robinets de manière que toute la solution désinfectante sorte par les becs verseurs.
- Avant que le désinfectant ne finisse, arrêtez la pompe et coupez le débit.
- Laissez agir la solution désinfectante pendant au moins **20 minutes**.
- Raccordez l'appareil à la canalisation d'eau.
- Faites couler au moins **15 litres** d'eau par les robinets de façon à **rinçer à fond** l'installation avant de réutiliser l'appareil.

ES 8 HIGIENIZACIÓN (Facultativo para los modelos CU)

¡ATENCIÓN! Considerando que se trata de sustancias corrosivas ácidas y alcalinas, los productos usados para la higienización deben aplicarse protegiéndose con guantes desechables y gafas apropiadas. Al efectuar la operación de higienización se deben respetar los plazos de reacción del producto, los porcentajes de higienizante y la cantidad de agua para el enjuague.

- La operación de higienización/esterilización tiene que ser llevada a cabo cada vez que se instala el refrigerador y:
 - cada 6 meses de uso del mismo (*)
 - cada vez que se sustituye el filtro del agua
 - después de un periodo de inutilización de una o más semanas
- (*) Si el refrigerador es instalado en Hospitales, Escuelas, Estructuras de ancianos, Clínicas, es aconsejable una esterilización cada 3 meses.

Preparación de la solución higienizante

- Preparar **5 litros** de agua
- Agregar al agua un **5%** de peróxido de hidrógeno a **100 volúmenes** min (agua oxigenada a 100 volúmenes); para la dosificación usar un cubilete graduado para medición o una jeringa común.

NOTA. Si se emplean soluciones higienizantes respetar las instrucciones proporcionadas por el fabricante que aparecen en el envase.

Atención! Si en la máquina está instalado el filtro anti cloro se debe proceder de la siguiente forma: Retirar el cartucho del filtro e instalar el falso cartucho mod. TEST CAN.

- Usar una bomba **P** para conectar la entrada del agua de la máquina al depósito con la solución desinfectante.
- Encienda la bomba haciendo entrar la solución desinfectante en la máquina y luego, abra los grifos contemporáneamente de modo que salga toda la solución higienizante de los picos de suministro.
- Antes de que la solución desinfectante se termine detener la bomba e interrumpir el suministro.
- Deje actuar la solución desinfectante por al menos **20 minutos**.
- Conectar nuevamente la máquina a la red de agua.
- Hacer salir al menos **15 litros** de agua a través de los grifos a fin de **enjuagar adecuadamente** el sistema del agua antes de reutilizar la máquina.

IT 9 DIFETTI E RIMEDI

Attenzione! Le operazioni devono essere compiute da personale qualificato

9.1 DIAGNOSTICA E ANOMALIE DI FUNZIONAMENTO

In questa sezione vengono espone le anomalie tipo che possono verificarsi.

Molti di questi problemi non sono causati dal refrigeratore, ma potrebbero essere causati dall'alimentazione elettrica o da un uso non corretto del refrigeratore.

Nella colonna **ANOMALIE** sono elencati i problemi che possono arrivare dal cliente.

Nella colonna **POSSIBILI CAUSE** sono elencate le 'probabili ragioni' causa del problema.

Nella colonna **INTERVENTO** sono elencate le rispettive azioni correttive.

EN 9 FAULTS AND REMEDIES

Warning! The operations should be carried out by a qualified professional.

9.1 DIAGNOSIS AND OPERATING ANOMALIES

This section includes the typical anomalies that could occur.

Many of these problems are not caused by the cooler, but they could be brought about by the electricity supply or by an incorrect use of the water cooler.

In the **ANOMALY** column, the problems reported by the customer are listed.

In the **POSSIBLE CAUSES** column, the "probable reasons" behind the problem are listed.

In the **INTERVENTION** column, the corresponding corrective action is listed.

DE 9 BETRIEBSFEHLER UND ABHILFE

Achtung! Diese Eingriffe dürfen nur durch Fachpersonal durchgeführt werden.

9.1 DIAGNOSE UND BETRIEBSANOMALIEN

In diesem Abschnitt werden die typischen, eventuell auftretenden Anomalien behandelt.

Viele dieser Anomalien sind nicht immer dem Kühlgerät zuzuschreiben, sondern könnten auch durch die Stromversorgung oder durch einen unsachgemäßen Einsatz des Kühlgerätes verursacht werden.

Die Spalte **ANOMALIEN** enthält Probleme, die seitens des Kunden gemeldet werden.

Die Spalte **MÖGLICHE URSACHEN** enthält die 'möglichen Gründe', die zu einer derartigen Anomalie führen können.

Die Spalte **EINGRIFF** enthält die entsprechenden Korrekturmaßnahmen.

FR 9 DEFAUTS ET REMEDES

Attention! Les opérations doivent être effectuées par du personnel qualifié.

9.1 DIAGNOSTIC ET ANOMALIES DE FONCTIONNEMENT

Vous trouverez dans cette partie les anomalies type que peuvent se produire.

Nombre de ces problèmes ne sont pas causés par le refroidisseur mais pourraient dépendre de l'alimentation électrique ou d'un mauvais emploi du refroidisseur.

La colonne **ANOMALIES** énumère les problèmes signalés par les clients.

La colonne **CAUSES POSSIBLES** énumère les 'raisons probables' à l'origine du problème.

La colonne **INTERVENTION** énumère les interventions correctives correspondantes.

ES 9 DESPERFECTOS Y REMEDIOS

¡Atención! Estas operaciones deben ser ejecutadas por personal calificado.

9.1 DIAGNÓSTICO Y ANOMALÍAS DE FUNCIONAMIENTO

En esta sección se ilustran las anomalías tipo que pueden verificarse.

Muchos de estos problemas no son causados por el refrigerador sino que pueden ser causados por la alimentación eléctrica o por un uso incorrecto del refrigerador mismo.

En la columna **ANOMALÍAS** se indican los problemas que pueden verificarse.

En la columna **POSIBLES CAUSAS** se indican las 'probables causas' del problema.

En la columna **INTERVENCIÓN** se indican las respectivas acciones correctivas.

IT 9.2 IMPIANTO FRIGORIFERO

ANOMALIE	POSSIBILI CAUSE	INTERVENTI
il compressore non parte	- manca elettricità	- verificare che vi sia tensione nella presa
	- termostato in posizione off, o regolato al minimo	- regolare la posizione del termostato
	- termostato difettoso	- sostituire termostato
	- la protezione over-load del compressore e' difettosa	- sostituire
	- il relay di avviamento e' difettoso	- sostituire
	- il condensatore di spunto e' difettoso	- sostituire
	- il compressore e' difettoso	- sostituire
l'acqua e' fredda, ma la macchina lavora eccessivamente o in continuo	- poca ventilazione	- distanziare la macchina dalla parete
	- il condensatore e' sporco o coperto	- pulire il condensatore o liberarlo da ostacoli
	- il termostato e' in posizione di massimo freddo	- regolarlo
	- la temperatura ambiente supera 32°C	- e' normale che la macchina lavori in continuo a temperatura ambiente elevata
il compressore lavora in continuo, ma l'acqua non e' fredda	- perdita di gas dall'impianto frigorifero	- contattare un tecnico specializzato (frigorista)
	- il compressore e' difettoso	- sostituire il compressore
SISTEMA DI RAFFREDDAMENTO		
eccessivo rumore della macchina, ma lavora normalmente	- la macchina non e' livellata	- livellare la macchina utilizzando i piedini regolabili
	- alcuni tubi toccano delle parti all'interno della macchina causando vibrazioni	- aggiustare la posizione dei tubi assicurandosi che non vadano a toccare con altre parti
l'acqua fredda esce piano o non esce	- poca pressione dell'acqua in ingresso	- provvedere a far aumentare la pressione (autoclave)
	- elettrovalvola difettosa	- sostituire
	- filtro acqua intasato	- sostituire
	- il regolatore di temperatura è difettoso e causa il completo congelamento del banco di ghiaccio	-- far sciogliere il ghiaccio. sostituire il regolatore di temperatura
SISTEMA DI GASATURA		
l'acqua gassata e' poco gassata o per niente	- la pressione del gas nel riduttore CO2 e' regolata a meno di 3 bar	- aumentare fino a 3.5 – 4 bar
	- bombola CO ₂ esaurita	- sostituire
	- la temperatura dell'acqua in uscita e' alta	- regolare la posizione del termostato al massimo
	- bolle d'aria nel gasatore	- spurgare il gasatore
esce solo gas dall'uscita acqua gassata	- le sonde di livello sono sporche	- controllare e sostituire
	- la pompa gira in continuo	- non c'e' acqua in ingresso o filtro acqua intasato
	- la pompa gira in continuo, c'e' acqua in ingresso	- il raccordo in ingresso al gasatore e' ostruito. smontare e pulire
	- la pompa e' bloccata o il motore-pompa non gira	- controllare e sostituire
	- il controllo del livello è difettoso	- controllare e sostituire
	- e' intervenuta la sicurezza della pompa (no water)	- verificare che ci sia pressione sulla rete scollegare e ricollegare la macchina dalla rete elettrica per resettarla
gocciolamento continuo dalle uscite	- elettrovalvola sporca	- smontare l'elettrovalvola e pulire
l'acqua naturale esce gassata	- la valvola di non-ritorno in ingresso al gasatore e' sporca	- smontare e pulire o sostituire

EN 9.2 COOLING SYSTEM

ANOMALY	POSSIBLE CAUSE	INTERVENTION
the compressor will not start	- power failure	- check that there is voltage in the plug
	- thermostat on the off position, or set to the minimum	- adjust the thermostat position
	- faulty thermostat	- replace the thermostat
	- the over-load protection of the compressor is faulty	- replace it
	- the starting relay is faulty	- replace it
	- the starting capacitor is faulty	- replace it
	- the compressor is faulty	- replace it
the water is cold but the appliance is operating excessively or non-stop	- little ventilation	- place the appliance away from the wall
	- the condenser is dirty or covered	- clean the condenser or free it of its obstacles
	- the thermostat is on maximum cold position	- adjust it
	- the room temperature is higher than 32°C	- it is normal that the appliance works at a continuously high room temperature
the compressor works continuously, but the water is not cold	- gas leak from the cooling system	- contact a specialised technician (refrigerationist)
	- the compressor is faulty	- replace the compressor
COOLING SYSTEM		
too much noise coming from the appliance, but it is working normally	- the machine is not levelled - a few pipes are touching some parts inside the appliance, thus causing it to vibrate	- level the appliance using the adjustable feet - adjust the position of the pipes, making sure they do not touch any other parts
cold water comes out slowly or not at all	- low pressure of the inlet water	- take steps to increase the pressure (autoclave)
	- faulty solenoid valve	- replace it
	- clogged water filter	- replace it
	- the temperature adjuster is faulty and causes complete freezing of the ice compartment	- make the ice melt. replace the temperature adjuster
CARBONATING SYSTEM		
the carbonated water is not very fizzy or not at all	- the pressure of the gas in the co2 reducer is set to less than 3 bars	- increase up to 3.5 – 4 bars
	- co2 cylinder empty	- replace it
	- the temperature of the outlet water is high	- adjust the position of the thermostat to maximum
	- air bubbles inside the carbonator	- clean out the carbonator
only gas comes out of the carbonated water outlet	- the level probes are dirty	- control and replace
	- the pump turns continuously	- no water is entering or the water filter is blocked
	- the pump turns continuously, inlet water is present	- the pipe fitting into the carbonator is obstructed. disassemble and clean
	- the pump is blocked or the pump-motor is not working	- check it and replace it
	- the level controller is faulty	- control and replace
- the pump safety device has intervened (no water)	- check that there is pressure in the network disconnect and reconnect the machine from the electrical network to re-set it	
continuous dripping from the outlets	- dirty solenoid valve	- disassemble the solenoid valve and clean it
the still water comes out carbonated	- there is a shortage of inlet water	- disassemble and clean or replace

DE 9.2 KÜHLANLAGE

ANOMALIE	MÖGLICHE URSACHE	EINGRIFF
der Verdichter startet nicht.	- die Stromzufuhr ist unterbrochen.	- überprüfen, dass Spannung in der Steckdose ist.
	- der Thermostat befindet sich auf off, oder ist auf minimum eingestellt.	- Thermostaten korrekt einstellen.
	- der Thermostat ist defekt.	- Thermostaten austauschen.
	- der Overload-schutz des Verdichters ist defekt	- austauschen
	- das Startrelais ist defekt.	- austauschen
	- der Anlasskondensator ist defekt	- austauschen
	- der Verdichter ist defekt	- Verdichter austauschen
das Trinkwasser ist kalt, das Gerät arbeitet jedoch zu stark bzw. ununterbrochen.	- die Belüftung ist unzureichend.	- das Gerät von der Wand abrücken.
	- der Kondensator ist verschmutzt oder bedeckt.	- Kondensator reinigen und von hindernissen befreien.
	- der Thermostat ist auf höchste kältestufe eingestellt.	- korrekt einstellen
	- die Raumtemperatur ist höher als 32°C.	- bei so hohen Temperaturen ist es ganz normal, dass das gerät ununterbrochen arbeitet.
der Verdichter arbeitet ununterbrochen, aber das Wasser ist nicht kalt.	- Gasverlust an der Kühlanlage.	- einen Fachkundigen techniker verständigen (Kühlanlagenfachmann)
	- der Verdichter ist defekt	- Verdichter austauschen
KÜHLSYSTEM		
zu starkes Betriebsgeräusch bei korrektem Betrieb des Gerätes.	- das Gerät ist nicht eben aufgestellt.	- Gerät mithilfe der Stellfüße eben ausrichten
	- einige Rohre bzw. Schläuche kommen mit den innen	- Rohre bzw. Schläuche so verlegen, dass sie keine Innenteile berühren
die Kaltwasserabgabe ist zu schwach bzw. es wird kein Wasser geliefert	- der Eingangsdruck ist zu schwach.	- Druck erhöhen lassen (Autoklav).
	- Magnetventil defekt	- austauschen
	- Wasserfilter verstopft	- austauschen
	- der Temperaturregler ist defekt und verursacht die völlige Vereisung der Eisvitrine	- Eis schmelzen lassen. den Temperaturregler auswechseln
KOHLensäUREVERSORGUNGS-SYSTEM		
das Sprudelwasser hat zu wenig bzw. keine Kohlensäure.	- der Kohlensäuredruck am CO2-Verminderer ist auf einen unter 3 bar liegenden wert eingestellt.	- bis zu 3.5 – 4 bar erhöhen
	- CO2-Flasche leer.	- austauschen
	- die Ausgangs-Wassertemperatur ist zu hoch	- den Thermostat auf höchstleistung einstellen
	- Luftblasen im Kohlensäureverdampfer	- Luft ablassen
aus der Spenderdüse für sprudelwasser läuft nur kohlenensäure aus	- die Niveausonden sind verschmutzt	- kontrollieren und auswechseln
	- die Pumpe läuft ununterbrochen.	- es fließt kein Wasser ein oder der Wasserfilter ist verstopft
	- die Pumpe läuft ununterbrochen, am Wassereingang ist jedoch Wasser vorhanden.	- der Anschluss am Eingang des Kohlensäureverdampfers ist verstopft. auseinandernehmen und reinigen.
	- die Pumpe ist blockiert bzw. der pumpenmotor läuft nicht.	- überprüfen und ggf. ersetzen.
	- die niveauekontrolle ist defekt	- kontrollieren und auswechseln
	- der Pumpensicherheitsschalter wurde ausgelöst (no water)	- Stromversorgung unterbrechen und Maschine für Reset wieder anschliessen
die Spenderdüsen tropfen ständig	- Magnetventil verschmutzt.	- Magnetventil abmontieren und reinigen.
anstelle des stillen Wassers wird Sprudelwasser geliefert.	- das Absperrventil am eingang des Kohlensäureverdampfers ist verschmutzt.	- abmontieren und reinigen oder auswechseln

FR 9.2 INSTALLATION REFRIGERANTE

ANOMALIE	CAUSE POSSIBLE	INTERVENTION
le compresseur ne démarre pas	- absence de courant	- vérifiez l'arrivée de tension à la prise
	- thermostat en position off, ou réglé au minimum	- réglez la position du thermostat
	- thermostat defectueux	- remplacez le thermostat
	- la protection over-load du compresseur est defectueuse	- remplacez
	- le relais de démarrage est defectueux	- remplacez
	- le condenseur de démarrage est defectueux	- remplacez
	- le compresseur est defectueux	- remplacez
l'eau est froide mais l'appareil travaille excessivement ou en continu	- ventilation insuffisante	- éloignez l'appareil du mur
	- le condensateur est sale ou couvert	- nettoyez le condensateur et éliminez les obstacles
	- le thermostat est en position de froid maximum	- réglez-le
	- la température ambiante dépasse 32°C	- normal que l'appareil travaille à température ambiante élevée
le compresseur travaille en continu, mais l'eau n'est pas froide	- fuite de gaz au niveau de l'installation frigorifère	- contacter un technicien spécialisé (frigoriste)
	- le compresseur est defectueux	- remplacez le compresseur
SYSTEME DE REFROIDISSEMENT		
appareil trop bruyant mais travaillant normalement	- l'appareil n'est pas bien nivelé	- nivelez l'appareil à l'aide des pieds réglables
	- des tuyaux touchent aux parties internes de l'appareil provoquant des vibrations	- réglez la position des tuyaux en veillant à ce qu'ils ne touchent pas à d'autres parties
l'eau froide sort doucement ou pas du tout	- pression trop faible de l'eau en entrée	- faites augmenter la pression (réservoir d'air)
	- électrovanne defectueuse	- remplacez
	- filtre eau bouche	- remplacez
	- le régulateur de la température est defectueux et provoque la congélation complète du banc à glaçons	- faites fondre la glace. substituer le régulateur de température
SYSTEME DE GAZEIFICATION		
l'eau gazeuse est peu gazeifiée ou pas du tout	- la pression du gaz dans le réducteur de CO ₂ est réglée à moins de 3 bar	- augmentez jusqu'à 3.5 – 4 bar
	- bouteille de CO ₂ vide	- remplacez
	- la température de l'eau en sortie est élevée	- réglez la position du thermostat au maximum
	- bulles d'air dans le gazeificateur	- purgez le gazeificateur
il ne sort que du gaz par la sortie eau gazeuse	- les sondes de niveau sont sales	- contrôler et substituer
	- la pompe tourne continuellement	- il n'y a pas d'eau à l'entrée ou le filtre de l'eau est obstrué
	- la pompe tourne continuellement il y a de l'eau en entrée	- le raccord d'entrée au gazeificateur est bouché. démontez-le et nettoyez-le.
	- la pompe est bloquée ou le moteur-pompe ne tourne pas	- contrôlez et remplacez
	- le contrôle du niveau est defectueux	- contrôler et substituer
	- la sécurité de la pompe s'est enclenchée (non eau)	- vérifier s'il y a la pression sur le réseau déconnecter et reconnecter la machine au réseau électrique pour la remettre en service
égouttement continu au niveau des sorties	- électrovanne sale	- démontez l'électrovanne et nettoyez-la
l'eau plate sort gazeifiée	- le clapet de non retour en entrée du gazeificateur est sale	- démonter et nettoyer ou substituer

ES 9.2 SISTEMA REFRIGERADOR

ANOMALÍA	POSIBLE CAUSA	INTERVENCIÓN
El compresor no parte	- falta electricidad	- controlar que haya tensión en la toma
	- termostato en posición off o regulado en mínimo	- regular la posición del termostato
	- avería en termostato	- sustituir termostato
	- avería en la protección over-load del compresor	- sustituir
	- avería en el relay de arranque	- sustituir
	- el condensador de arranque es defectoso	- sustituir
	- avería en el compresor	- sustituir
el agua está fría pero la máquina trabaja en exceso o de modo continuo	- poca ventilación	- separar la máquina de la pared
	- el condensador está sucio o cubierto	- limpiar el condensador o liberarlo de obstáculos
	- el termostato está en posición de frío máximo	- regularlo
	- la temperatura ambiente supera 32°C	- es normal que la máquina trabaje de modo continuo a temperatura ambiente elevada
el compresor trabaja en continuo pero el agua no está fría	- pérdida de gas en el sistema refrigerador	- contactar un tecnico especializado (frigorista)
	- avería en el compresor	- sustituir el compresor
SISTEMA DE ENFRIAMIENTO		
la máquina trabaja normalmente pero con ruido excesivo	- la máquina no está nivelada	- nivelar la máquina utilizando sus pies regulables
	- algunos tubos tocan partes internas de la máquina causando vibraciones	- modificar la posición de los tubos y controlar que no queden en contacto con piezas
el agua fría sale lentamente o no sale	- poca presión del agua en entrada	- hacer aumentar la presión (autoclave)
	- avería en electroválvula	- sustituir
	- filtro agua obstruido	- sustituir
	- el regulador de temperatura es defectoso y causa el congelamiento completo del compartimiento de hielo	- hacer disolver el hielo sustituir el regulador de temperatura
SISTEMA DE CARBONATACIÓN		
el agua carbonata da está poco carbonata da o no lo está en absoluto	- la presión del gas en el reductor CO2 está regulada en menos de 3 bares	- aumentar hasta 3,5 – 4 bares
	- bombona CO2 vacia	- sustituir
	- alta temperatura del agua en salida	- regular la posición del termostato al máximo
	- burbujas de aire en el carbonatador	- purgar el carbonatador
a través de la salida del agua carbonata da sale sólo gas	- las sondas de nivel estan sucias	- controlar y sustituir
	- la bomba gira de modo continuo	- no hay agua al ingreso o filtro agua atascado
	- la bomba gira de modo continuo, hay agua en entrada	- el racor en entrada del carbonatador está obstruido. desmontar y limpiar
	- la bomba está bloqueada o el motor-bomba no gira	- controlar y sustituir
	- el control del nivel es defectoso	- controlar y sustituir
goteo continuo a través de las salidas	- la seguridad de la bomba ha intervenido (no water)	- verificar que haya presion en la red desconectar y reconectar la maquina a la red electrica para reestablecerla
	- electroválvula sucia	- desmontar y limpiar electroválvula
el agua natural sale carbonatada	- la válvula antirretorno en la entrada del carbonatador está sucia	- desarmar y limpiar o sustituir

Servizio di assistenza - *Qualified operator service* - Kundendienst - *Service d'assistance* - Servicio de asistencia

Il distributore / Installatore deve apporre il timbro per fornire il servizio di assistenza

The dealer / Installer has to mark this square for the service

Der Händler / Installateur muss dieses Feld zum Kundendienst abstempeln



Le distributeur / installateur doit apposer son cachet pour fournir le service d'assistance

El distribuidor / Instalador debe poner su sello para proporcionar el servicio de asistencia