

I

Installazione, uso e manutenzione

GB

Installation, use and maintenance handbook

D

Installation, Gebrauch und Wartung

F

Installation, usage et entretien

E

Instalación, uso y mantenimiento

*(UV) Connect 23 A*

*(UV) Connect 23 H*

*(UV) Connect 12 A*

*(UV) Connect 12 H*

**connect**<sup>®</sup>

*(UV) Connect 23 A RI*

*(UV) Connect 23 H RI*

*(UV) Connect 12 A RI*

*(UV) Connect 12 H RI*



Co2708-1375

## GERÄTEKENNZEICHNUNG

1	Modell
2	Speisespannung
3	Kühlgasmenge
4	Klasse
5	Gesamtaufnahme
6	Frequenz
7	Matrikelnummer
8	Konstruktionsjahr- Monat

## PLAQUETTE SIGNALÉTIQUE

1	Modèle
2	Tension d'alimentation
3	Quantité de gaz réfrigérant
4	Classe
5	Absorption totale
6	Fréquence
7	Numéro de matricule
8	Année-mois de construction

## MARCADEL APARATO

1	Modelo
2	Tensión de alimentación
3	Cantidad de gas refrigerante
4	Clase
5	Consumo total
6	Frecuencia
7	Número de matrícula
8	Año-mes de construcción

## MARCATURA DELL'APPARECCHIO

1	Modello
2	Tensione di alimentazione
3	Quantità di gas refrigerante
4	Classe
5	Assorbimento totale
6	Frequenza
7	Numero di matricola
8	Anno-mese di costruzione

## APPLIANCE DATA PLATE

1	Model
2	Supply voltage
3	Quantity of cooling gas
4	Class
5	Total absorption
6	Frequency
7	Serial number
8	Construction year-month

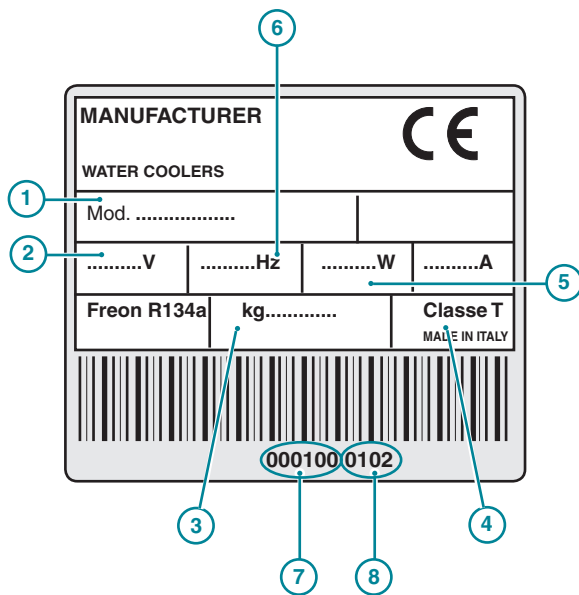

DICHIARAZIONE DI CONFORMITÀ'	CONFORMANCE STATEMENT	ÜBEREINSTIMMUNGSKLÄRUNG	DECLARATION DE CONFORMITE	DECLARACIÓN DE CONFORMIDAD
<p>Questo apparecchio è destinato a venire in contatto con i prodotti alimentari ed è conforme al D.L. 108 del 25.01. 1992 (Direttiva Europea 87/308/CEE) <b>CE</b> ed approvato dal WRAS (WATER REGULATION ADVISORY SCHEME) <b>WRAS</b>.</p> <p>Questo prodotto è stato concepito, costruito e immesso sul mercato rispettando le seguenti conformità:</p> <ul style="list-style-type: none"> <li>• obiettivi di sicurezza della Direttiva "Bassa Tensione" 73/23/CEE;</li> <li>• requisiti di protezione della Direttiva "EMC" 89/336/CEE, modificata dalla Direttiva 93/68/CEE.</li> </ul>	<p>This appliance is intended to come into contact with alimentary items and conforms with the Italian Law Decree 108 of 25.01.1992 (European Directive 87/308/CEE) <b>CE</b> and approved by WRAS (WATER REGULATION ADVISORY SCHEME) <b>WRAS</b>.</p> <p>This product was designed, made and put on the market respecting the following conformities:</p> <ul style="list-style-type: none"> <li>• safety objectives of the "Low Voltage" Directive 73/23/CEE;</li> <li>• protection requisites of the "EMC" Directive 89/336/CEE, amended by the 93/68/CEE Directive.</li> </ul>	<p>Dieses Gerät ist zum Gebrauch mit Lebensmitteln bestimmt und entspricht der Rechtsverordnung Nr. 108 vom 25.01.1992 (EG-Richtlinie 87/308/EWG) <b>CE</b> und vom WRAS genehmigt (WATER REGULATION ADVISORY SCHEME) <b>WRAS</b>.</p> <p>Dieses Produkt wurde in Übereinstimmung folgender Bestimmungen entworfen, gebaut und vermarktet:</p> <ul style="list-style-type: none"> <li>• Sicherheitsbestimmungen gemäß der "Niederspannungs"-Richtlinie 73/23/EWG;</li> <li>• Schutzvoraussetzungen gemäß den Vorschriften der "EMC"-Norm 89/336/EWG und nachfolgender Änderung 93/68/EWG.</li> </ul>	<p>Cet appareil, de par sa destination d'emploi, entre en contact avec des produits alimentaires, il est conforme au D.L. 108 du 25.01.1992 (Directive Européenne 87/308/CEE) <b>CE</b> et approuvé par WRAS (WATER REGULATION ADVISORY SCHEME) <b>WRAS</b>.</p> <p>Ce produit a été conçu, fabriqué et mis sur le marché conformément aux:</p> <ul style="list-style-type: none"> <li>• objectifs de sécurité de la Directive "Basse Tension" 73/23/CEE;</li> <li>• impératifs de protection de la Directive "EMC" 89/336/CEE, modifiée par la Direct. 93/68/CEE.</li> </ul>	<p>Este aparato puede entrar en contacto con productos alimenticios y cumple con lo establecido por el D.L. 108 del 25.01.1992 (Directiva Europea 87/308/CEE) <b>CE</b> y aprobado por el WRAS (WATER REGULATION ADVISORY SCHEME) <b>WRAS</b>.</p> <p>Este producto ha sido diseñado, fabricado y puesto en el mercado respetando:</p> <ul style="list-style-type: none"> <li>• los objetivos de seguridad de la Directiva "Baja Tensión" 73/23/CEE;</li> <li>• los requisitos de protección de la Directiva "EMC" 89/336/CEE, modificada por la Directiva 93/68/CEE.</li> </ul>

## I 1 PRIMA DI USARE L'APPARECCHIO

### 1.1 AVVERTENZE



Per utilizzare al meglio il vostro apparecchio, raccomandiamo di leggere attentamente le istruzioni per l'uso.

- Conservate questo libretto per future consultazioni.
- Dopo aver disimballato l'apparecchio, accertatevi che non sia danneggiato. Eventuali danni devono essere comunicati al vettore entro 24 ore.



**Se l'apparecchio è stato coricato o capovolto dovrete attendere almeno 8 ore prima di metterlo in funzione.**

- Accertatevi che l'installazione ed il collegamento elettrico siano effettuati da un tecnico qualificato, secondo le istruzioni del fabbricante e le norme locali in vigore. L'impianto elettrico deve essere munito di un efficace presa di terra, a norma di legge (46/90).

### 1.2 PRECAUZIONE E SUGGERIMENTI GENERALI



**Prima di qualsiasi operazione di manutenzione o pulizia, disinserite la spina dalla presa di corrente.**

- Non tirate il cavo di alimentazione per staccare la spina dalla presa di corrente.
- Dopo l'installazione, accertatevi che l'apparecchio non poggi sul cavo di alimentazione.

I dati e le caratteristiche indicati nel presente manuale non impegnano la ditta costruttrice che si riserva il diritto di apportare tutte le modifiche ritenute opportune, senza obbligo di preavviso o di sostituzione.

## GB 1 BEFORE USING THE APPLIANCE

### 1.1 WARNINGS



*In order to use your appliance to its best, we advise reading these instructions carefully as they contain useful information.*

- Keep this book for later use.
- When you have removed the packaging, make sure that the appliance is not damaged. Any damage must be reported to your carrier within 24 hours.



**If the machine has been put down or turned upside down, wait for at least 8 hours before putting it into operation**

The data and characteristics indicated in this manual do not bind the manufacturer, who reserves the right to make all the modifications deemed necessary, without having to give prior notice or replacement.

- Make sure that installation and electrical wiring are carried out by a qualified technician according to the manufacturer's instructions and to the local norms in force. The electrical system must be equipped with an effective earth according to the law (46/90).

### 1.2 GENERAL PRECAUTIONS AND SUGGESTIONS



**Before carrying out any maintenance or cleaning operation, remove the plug from the mains socket.**

- Do not pull on the supply cable in order to remove the plug from the socket.
- When the appliance has been installed, make sure it is not resting on the mains supply cable.

## D 1 VOR DER INBETRIEBNAHME DES GERÄTS

### 1.1 HINWEISE



*Um den optimalen Einsatz des Geräts garantieren zu können, empfiehlt der Hersteller, die Bedienungsanleitung aufmerksam zu lesen, die auch nützliche Hinweise.*

- Bewahren Sie das Handbuch auf, sodass Sie es jederzeit zu Rate ziehen können.
- Nachdem Sie die Verpackung entfernt haben, vergewissern Sie sich, dass an dem Gerät kein Schaden entstanden ist. Eventuelle Schäden müssen dem Transportunternehmer innerhalb von 24 Stunden mitgeteilt werden.



**Wenn der Apparat auf die Seite, oder auf den Kopf gestellt wurde, müssen Sie vor dem Einschalten mindestens 8 Stunden warten.**

Die angegebenen Daten und Eigenschaften sind unverbindlich; die Herstellerfirma behält sich das Recht vor, eventuell für nötig erachtete Änderungen ohne Vorankündigung oder Austausch vorzunehmen.

- Sorgen Sie dafür, dass die Aufstellung und der Anschluss des Geräts an das Stromnetz von qualifiziertem Personal vorgenommen wird, entsprechend der Anweisungen des Herstellers und in Übereinstimmung mit den örtlichen Sicherheitsvorschriften.

### 1.2 VORSICHTSMASSNAHMEN UND ALLGEMEINE HINWEISE



**Vor jeder Wartungsarbeit und bei jeder Reinigung muss der Stecker vom Stromnetz gelöst werden.**

- Ziehen Sie aber nicht am Stromkabel, um den Stecker aus der Steckdose zu entfernen.
- Nach der Aufstellung des Geräts vergewissern Sie sich, dass das Gerät nicht auf dem Stromkabel aufliegt.

## F 1 AVANT D'UTILISER L'APPAREIL

### 1.1 AVIS



*Pour utiliser au mieux votre appareil, nous vous recommandons de lire avec attention les instructions pour l'emploi qui vous fourniront des conseils utiles.*

- Conservez ce livret pour des prochaines consultations.
- Après avoir déballé l'appareil, vérifiez qu'il ne soit pas endommagé. Tout endommagement doit être communiqué au transporteur dans un délai de 24 heures.



**Si l'appareil a été couché ou renversé, vous devez attendre au moins 8 heures avant de le remettre en marche.**

Les données et les caractéristiques reportées dans ce manuel n'engagent aucunement le fabricant qui se réserve le droit d'apporter toutes les modifications qu'il estimera nécessaires sans préavis ni remplacement.

- Vérifiez que l'installation et le branchement électrique soient réalisés par un technicien qualifié, conformément aux instructions du fabricant et des normes locales en vigueur. L'installation électrique doit être munie d'une efficace prise de terre, conformément aux termes de la loi (46/90).

### 1.2 PRECAUTIONS ET CONSEILS GENERAUX



**Avant chaque opération d'entretien ou de nettoyage, débranchez l'appareil de la prise.**

- Ne tirez pas sur le cordon d'alimentation pour débrancher la prise.
- Après l'installation, vérifiez que l'appareil n'écrase pas le cordon d'alimentation.

## E 1 ANTES DE USAR EL APARATO

### 1.1 ADVERTENCIAS



*Para utilizar lo mejor posible su aparato, les recomendamos que lean atentamente las instrucciones sobre el uso, en las que encontrarán consejos útiles.*

- Conserven este libro de instrucciones para consultas futuras.
- Después de haber desembalado el aparato, asegúrense de que no esté estropeado. Eventuales daños tienen que comunicarse al transportador antes de que pasen 24 horas.



**Si el aparato ha sido acostado o volteado, tendreis que esperar por lo menos 8 horas antes de ponerlo en función.**

Los datos y las características indicados en el presente manual no constituyen obligaciones para la empresa fabricante que se reserva el derecho de introducir todas las modificaciones que estime convenientes ó de efectuar sustitución sin aviso previo.

- Asegúrense de que la instalación y la conexión eléctrica las realice un técnico cualificado, siguiendo las instrucciones del fabricante y las normas locales en vigor. La instalación eléctrica tiene que disponer de una toma de tierra eficaz, según las normas legales (46/90).

### 1.2 PRECAUCIONES Y SUGERENCIAS GENERALES



**Antes de realizar cualquier operación de mantenimiento o de limpieza, desconecten el enchufe de la corriente.**

- Para desconectar el enchufe, no tiren del cable que está enchufado, sino del enchufe mismo.
- Después de la instalación, asegúrense de que el aparato no esté colocado sobre el cable.

## I 1 PRIMA DI USARE L'APPARECCHIO



**l'inosservanza di una qualsiasi norma di sicurezza potrebbe causare incendi, scosse elettriche o danneggiare la macchina**

### • **Luogo di installazione**

- Non collocare la macchina nelle vicinanze di solventi infiammabili come alcool o diluenti.
- Non installare la macchina in luoghi eccessivamente umidi e polverosi, esposti alla luce diretta del sole, all'esterno o nelle vicinanze di fonti di calore.  
L'installazione della macchina in questi luoghi potrebbe causare incendi o scosse elettriche.

### • **Alimentazione elettrica**

- Non collocare o scollegare la macchina dalla presa di corrente con le mani bagnate.
- Inserire saldamente la spina nella presa a muro.
- Non danneggiare, modificare, allungare, piegare o attorcigliare il cavo di alimentazione. Non appoggiare oggetti pesanti sul cavo di alimentazione.
- Non collegare la macchina ad una presa di corrente cui sono collegate altre apparecchiature (prolunghe, adattatori a 2 o 3 attacchi, ecc.)

- Non utilizzare la macchina se il cavo di alimentazione è legato o presenta dei nodi.
- Se si notano fumo, odori insoliti o rumori strani provenire dalla macchina, scollegare immediatamente la macchina dalla presa di corrente e contattare il locale rivenditore o il servizio di assistenza tecnica.  
L'utilizzo della macchina in queste condizioni potrebbe causare incendi o scosse elettriche.
- Periodicamente, scollegare la macchina dalla presa di corrente e, con un panno asciutto, pulire la spina e la presa di corrente.  
Se la macchina è collegata in un luogo esposto a polvere, fumo o alta umidità, la polvere accumulata sulla presa assorbe umidità e potrebbe alterare l'isolamento e innescare un incendio.
- Non dirigere spruzzi d'acqua sull'apparecchio, questi potrebbero causare scosse elettriche o incendi.
- Utilizzare un panno inumidito per pulire la macchina. Non utilizzare solventi infiammabili quali alcool, benzene, o diluenti. Se delle sostanze infiammabili dovessero entrare in contatto con i componenti elettrici all'interno della macchina, potrebbero causare incendi o scosse elettriche.
- Prima di pulire la macchina, spegnerla e scollegarla dalla presa di corrente. Il mancato spegnimento o l'accidentale accensione durante la pulizia potrebbe causare lesioni alle persone o danni alla macchina.

## GB 1 BEFORE USING THE APPLIANCE



**Failure to comply with any of these safety regulations could cause fires, electric shocks or damage the machine**

### • **Place of installation**

- Do not place the machine near inflammable solvents such as alcohol or diluents.
- Do not install the machine in excessively damp and dusty places, exposed to direct sunlight, outdoors or near to heat sources.  
Machine installation in these places could cause fires or electric shocks.

### • **Electric power supply**

- Do not connect or disconnect the machine from the socket with wet hands.
- Insert the plug into the wall socket firmly.
- Do not damage, modify, stretch, bend or twist the power cable.  
Do not place heavy objects on the power cable.
- Do not connect the machine to a socket to which other equipment is connected (extensions, 2 or 3 plug adaptors, etc.)
- Do not use the machine if the power cable is tied or knotted.

- If smoke, unusual smells or strange noises are found coming from the machine, disconnect it immediately from the socket and contact the local retailer or technical service assistance.  
Use of the machine in these conditions could cause fires or electric shocks.
- Periodically disconnect the machine from the socket and clean the plug and socket with a dry cloth.  
If the machine is connected in a place exposed to dust, smoke or high humidity, the dust accumulated on the plug will absorb humidity and this could alter the insulation and trigger a fire.
- Do not spray water on the device; this could cause electric shocks or fires.
- Use a damp cloth to clean the machine. Do not use inflammable solvents such as alcohol, benzene or diluents. If inflammable substances come in contact with the electrical components inside the machine, they can cause fires or electric shocks.
- Before cleaning the machine, switch it off and disconnect it from the socket. Not being switched off or accidental switching on during cleaning could cause injuries to persons or damages to the machine.

## D 1 VOR DER INBETRIEBNAHME DES GERÄTS



**Bei Missachtung einer Sicherheitsbestimmung könnten Brand, Stromschlag oder Maschinenschäden verursacht werden.**

### • **Aufstellungsort**

- Die Maschine nicht in der Nähe von entzündlichen Flüssigkeiten, wie Alkohol oder Lösungsmitteln aufstellen.
- Die Maschine nicht in besonders feuchter, staubiger oder direkt dem Sonnenlicht ausgesetzter Umgebung, im Außenbereich oder nahe von Wärmequellen installieren, andernfalls könnten dadurch Brand oder Stromschlag verursacht werden.

### • **Stromversorgung**

- Niemals den Stromstecker der Maschine mit feuchten Händen in die Steckdose einführen oder daraus entfernen.
- Den Stecker fest in die Steckdose drücken.
- Das Stromkabel nicht beschädigen, verändern, verlängern, knicken oder verwickeln. Keine schweren Gegenstände auf das Stromkabel legen.
- Die Maschine nicht an einen Steckkontakt anschließen, mit dem andere Vorrichtungen verbunden sind (Verlängerungen, 2 oder 3 Anschlussadapter, etc.)
- Die Maschine nicht benutzen, wenn das Stromkabel gebunden oder verknotet ist.

- Sollten Rauch, ungewöhnliche Gerüche oder eigenartige Geräusche an der Maschine bemerkt werden, sofort den Netzstromanschluss der Maschine unterbrechen und den örtlichen Einzelhändler oder technischen Kundendienst verständigen.  
Der Maschineneinsatz unter den genannten Bedingungen könnte Brand oder Stromschlag verursachen.
- Regelmäßig den Netzstromanschluss der Maschine unterbrechen und mit einem trockenen Tuch den Stecker und die Steckdose reinigen.  
Sollte die Maschine an einem staubreichen, rauchigen oder sehr feuchten Ort betrieben werden, könnte der sich auf dem Stecker abgesetzte Staub Feuchtigkeit aufnehmen, die Isolierung beeinträchtigt und ein Brand verursacht werden.
- Keine Wasserstrahlen auf das Gerät richten, denn diese könnten Stromschlag oder Brand verursachen.
- Ein feuchtes Tuch zur Reinigung der Maschine verwenden. Keine entzündlichen Flüssigkeiten, wie Alkohol, Benzol oder Lösungsmittel benutzen. Sollten entzündliche Substanzen in Kontakt mit den elektrischen Teilen in der Maschine treten, könnten diese Brand oder Stromschlag verursachen.
- Vor Reinigung der Maschine diese ausschalten und den Stromanschluss unterbrechen. Sollte die Maschine während der Reinigung nicht ausgeschaltet oder versehentlich eingeschaltet werden, könnte dies Personen- oder Maschinenschäden verursachen.



## F 1 AVANT D'UTILISER L'APPAREIL



Le non respect de toute norme de sécurité pourrait provoquer incendies, secousses électriques ou endommager la machine

### • Lieu d'installation

- Ne pas installer la machine à proximité de dissolvants inflammables comme alcool ou diluants.
- Ne pas installer la machine dans des lieux excessivement humides ou poussiéreux, exposés à la lumière directe du soleil, à l'extérieur ou près de sources de chaleur.  
L'installation de la machine dans ces lieux pourrait provoquer des incendies ou des secousses électriques.

### • Alimentation électrique

- Non collocare o scollegare la macchina dalla presa di corrente con le Ne pas brancher ou débrancher la machine de la prise de courant avec les mains mouillées.
- Introduire fermement la fiche de la machine dans la prise de secteur.
- Ne pas endommager, modifier, allonger, plier ou torsader le câble d'alimentation. Ne pas poser d'objets lourds sur le câble d'alimentation.
- Ne pas brancher la machine à une prise de courant à laquelle sont connectés d'autres éléments (rallonge, adaptateurs de 2 ou 3 fiches, etc.)
- Ne pas utiliser la machine si le câble d'alimentation est lié ou présente

des nœuds.

- En cas de fumée, odeurs insolites ou bruits étranges provenant de la machine, la débrancher immédiatement de la prise de courant et contacter le distributeur local ou le service d'assistance technique.  
L'utilisation de la machine dans ces conditions pourrait provoquer des incendies et secousses électriques.
- Périodiquement, déconnecter la machine de la prise de courant et à l'aide d'un chiffon sec, nettoyer la fiche et la prise de courant.  
Si la machine est branchée dans un lieu exposé aux poussières, fumée ou humidité élevée, la poussière accumulée sur la prise absorbe l'humidité et pourrait altérer l'isolement et déclencher un incendie.
- Ne pas envoyer d'éclaboussures d'eau vers l'appareil, celles-ci pourraient provoquer des secousses électriques ou des incendies.
- Utiliser un chiffon humidifié pour nettoyer la machine. Ne pas utiliser de dissolvants inflammables tels que alcool, essences ou diluants. Si des substances inflammables devaient entrer en contact avec les composants électriques situés à l'intérieur de la machine, cela pourrait provoquer des incendies ou secousses électriques.
- Avant de nettoyer la machine, l'éteindre et la débrancher de la prise de courant. Le fait de ne pas éteindre la machine ou de l'allumer accidentellement pendant le nettoyage pourrait causer des lésions aux personnes et des dommages à la machine.

## E 1 ANTES DE USAR EL APARATO



la falta de cumplimiento de cualquiera de las normas de seguridad podría provocar incendios, sacudidas eléctricas o estropear la máquina.

### • Lugar de instalación

- No colocar la máquina en las proximidades de solventes inflamables, como alcohol o diluyentes.
- No instalar la máquina en un lugar excesivamente húmedo o polvoriento, expuesto a la luz solar, a la intemperie o cerca de fuentes de calor.  
La instalación de la máquina en un lugar de estas características podría provocar incendios o sacudidas eléctricas.

### • Alimentación eléctrica

- No enchufar o desenchufar la máquina con las manos mojadas.
- Introducir con seguridad la clavija en el enchufe de pared.
- Non dañar, modificar, alargar, doblar o retorcer el cable de alimentación. No apoyar objetos pesados sobre el cable de alimentación.
- No conectar la máquina a una toma de corriente a la que estén conectados otros aparatos (alargos, enchufes múltiples, etc.)
- No utilizar la máquina si el cable de alimentación está enredado o contiene nudos.

- Si se advierte presencia de humo, olores anormales o ruidos extraños provenientes de la máquina, desenchufar inmediatamente la máquina y contactar el distribuidor local o el servicio de asistencia técnica.  
Utilizar la máquina en estas condiciones podría provocar incendios o sacudidas eléctricas.
- Periódicamente, desenchufar la máquina y, con un paño seco, limpiar la clavija y la toma de corriente.  
Si la máquina está enchufada en un lugar expuesto a polvo, humo o humedad elevada, el polvo acumulado en la toma absorbe humedad y podría alterar el aislamiento, provocando un incendio.
- No dirigir chorros de agua sobre el aparato, pues podrían provocar sacudidas eléctricas o incendios.
- Utilizar un paño húmedo para limpiar la máquina. No utilizar disolventes inflamables como alcohol, gasolina o diluyente. Si cualquier sustancia inflamable llega a entrar en contacto con los componentes eléctricos internos de la máquina, esto podría provocar incendios o sacudidas eléctricas.
- Antes de limpiar la máquina, apagarla y desenchufarla. No apagarla o encenderla accidentalmente mientras se está limpiando la misma, podría producir lesiones personales o daños en la máquina.

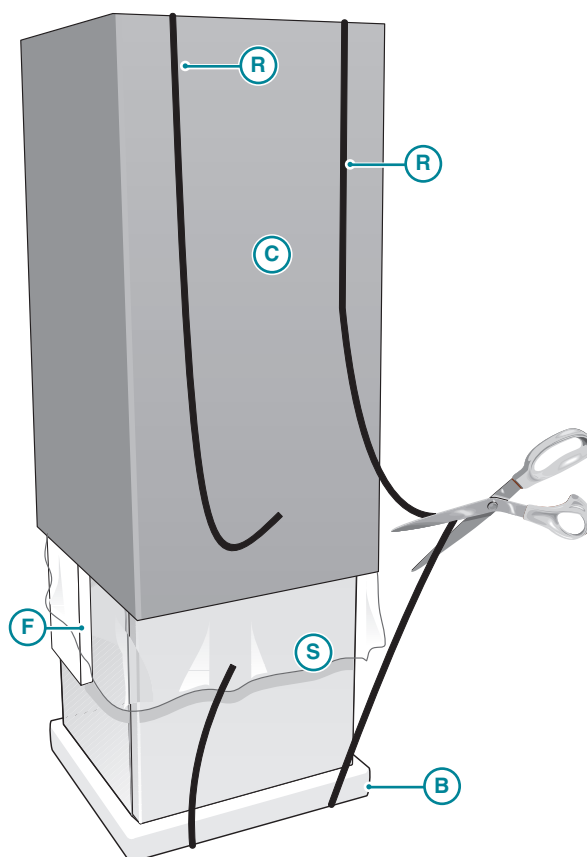

GF0312-030

## 2 DISIMBALLO

- Ponete l'apparecchio nel punto d'installazione (cap. 4- INSTALLAZIONE).
- Tagliate le reggette **R** e sfilate il cartone **C** e il sacco in plastica esterno **S**.
- Eliminate subito i sacchi in plastica **S** i quali possono rappresentare pericolo per i bambini.
- Una volta liberato l'apparecchio dal suo imballo eliminate il basamento **B**.

### 2.1 CONSIGLI PER LA SALVAGUARDIA DELL'AMBIENTE

#### Imballo

Il materiale di imballo è riciclabile al 100%. Per lo smaltimento seguite le normative locali. Il materiale di imballaggio (sacchetti di plastica, parti in polistirolo, ecc.) deve essere tenuto fuori dalla portata dei bambini in quanto potenziale fonte di pericolo.

#### Informazione

Questo apparecchio è senza CFC (il circuito refrigerante contiene un gas non dannoso per l'ozono).

Per maggiori dettagli, riferitevi alla targhetta matricola posta sull'apparecchio.

#### Prodotto

Questo apparecchio è contrassegnato in conformità alla Direttiva Europea 2002/96/EC, Waste Electrical and Electronic Equipment (WEEE).

Assicurandosi che questo prodotto sia smaltito in modo corretto, l'utente

contribuisce a prevenire le potenziali conseguenze negative per l'ambiente e la salute.



Il simbolo presente sull'apparecchio o sulla documentazione indica che il prodotto non deve essere trattato come rifiuto domestico ma deve essere consegnato presso un idoneo centro di raccolta per il riciclaggio di apparecchiature elettriche ed elettroniche.

Lo smaltimento deve avvenire seguendo le normative locali per lo smaltimento dei rifiuti. Per ulteriori informazioni sul trattamento, recupero e riciclaggio di questo prodotto, contattate l'ideone ufficio locale, il servizio di raccolta dei rifiuti domestici o il negozio presso il quale il prodotto è stato acquistato.

## GB 2 REMOVAL OF PACKAGING

- Place the appliance in its installation site (chap. 4 - INSTALLATION).
- Cut straps **R** and remove the box **C** and plastic bag **S**.
- Immediately destroy the plastic bags **S** as they could be dangerous for children.
- Once the appliance is free from its packaging, remove the base **B**.

### 2.1 ADVICE ON HOW TO PROTECT THE ENVIRONMENT

#### Packaging

Packaging material is 100% recyclable.

For its disposal follow your local regulations.

The packaging material (plastic bags, polystyrene parts etc.) must be kept out of children's reach as it could be dangerous.

#### Information

This appliance does not contain CFCs (the cooling circuit contains a gas that is not harmful to the ozone layer).

For further details, please refer to the serial data plate on the appliance. **Produkt**

This appliance is marked according to the European directive 2002/96/EC on Waste Electrical and Electronic Equipment (WEEE). By ensuring this product is

disposed of correctly, you will help prevent potential negative consequences for the environment and human health, which could otherwise be caused by inappropriate waste handling of this product.



The symbol on the product, or on the documents accompanying the product, indicates that this appliance may not be treated as household waste. Instead it shall be handed over to the applicable collection point for the recycling of electrical and electronic equipment.

Disposal must be carried out in accordance with local environmental regulations for waste disposal. For more detailed information about treatment, recovery and recycling of this product, please contact your local city office, your household waste disposal service or the shop where you purchased the product.

## D 2 ENTFERNUNG DER VERPACKUNG

- Transportieren Sie das Gerät an die Stelle, wo es aufgestellt werden soll. (s. Kap. 4, AUFSTELLUNG).
- Zerschneiden Sie die Eisenbänder **R** und entfernen Sie den Karton **C** und die äußere Plastikhülle **S**.
- Entsorgen Sie die Plastikhüllen **S** umgehend, da diese eine Gefahr für Kinder darstellen.
- Entfernen Sie daraufhin das Verpackungs-Untergestell **B** und sämtliche anderen Verpackungsrückstände.

### 2.1 UMWELTSCHUTZEMPFEHLUNGEN

#### Verpackung

Das Verpackungsmaterial ist 100% recycelfähig. Das Verpackungsmaterial (Plastikhüllen, Steroporteile usw.) müssen für Kinder unerschwinglich aufbewahrt werden, da diese eine potenzielle Gefahrenquelle darstellen.

#### Information

Dieses Gerät verwendet kein FCKW (der Kühlkreis enthält ein Gas, das die Ozonschicht nicht beschädigt).

Nähere Angaben entnehmen Sie bitte dem Typenschild des Gerätes. **Produkt**

In Übereinstimmung mit den Anforderungen der Europäischen Richtlinie 2002/96/EG über Elektro- und Elektronik-Altgeräte (WEEE) ist vorliegendes Gerät mit einer Markierung versehen. Sie leisten einen positiven Beitrag für den Schutz

der Umwelt und die Gesundheit des Menschen, wenn Sie dieses Gerät einer gesonderten Abfallsammlung zuführen. Im unsortierten Siedlungsmüll könnte ein solches Gerät durch unsachgemäße Entsorgung negative Konsequenzen nach sich ziehen.



Auf dem Produkt oder der beiliegenden Produktdokumentation ist folgendes Symbol einer durchgestrichenen Abfalltonne abgebildet. Es weist darauf hin, dass eine Entsorgung im normalen Haushaltsabfall nicht zulässig ist. Entsorgen Sie dieses Produkt im Recyclinghof mit einer getrennten Sammlung für Elektro- und Elektronikgeräte.

Die Entsorgung muss gemäß den örtlichen Bestimmungen zur Abfallbeseitigung erfolgen. Bitte wenden Sie sich an die zuständigen Behörden Ihrer Gemeindeverwaltung, an den lokalen Recyclinghof für Haushaltsmüll oder an den Händler, bei dem Sie dieses Gerät erworben haben, um weitere Informationen über Behandlung, Verwertung und Wiederverwendung dieses Produkts zu erhalten.

## F 2 DEBALLAGE

- Portez l'appareil à l'endroit prévu pour l'installation (chap. 4 INSTALLATION).
- Coupez les feuillards **R** et ôtez le carton **C** et le sac en plastique externe **S**.
- Éliminez immédiatement les sacs en plastique **S** qui peuvent représenter un danger pour les enfants.
- Une fois ôté l'emballage, enlevez encore le socle **B**.

### 2.1 CONSEILS POUR LA PROTECTION DE L'ENVIRONNEMENT

#### Emballage

Le matériel d'emballage est recyclable à 100%.

Pour le traitement des déchets, reportez-vous aux normes locales. Le matériel d'emballage (sacs en plastique, parties en polystyrène, etc...) doit être tenu hors de portée des enfants car il représente une réelle source de danger.

#### Information

Cet appareil ne contient pas de CFC (le circuit réfrigérant contient un gaz qui n'est pas dangereux pour l'ozone).

Pour davantage de détails, reportez-vous à la plaquette signalétique de l'appareil. **Produit**

Cet appareil porte le symbole du recyclage conformément à la Directive

Européenne 2002/96/CE concernant les Déchets d'Équipements Électriques et Électroniques (DEEE ou WEEE). En procédant correctement à la mise au rebut de cet appareil, vous contribuerez à empêcher toute conséquence nuisible pour l'environnement et la santé de l'homme.



Le symbole présent sur l'appareil ou sur la documentation qui l'accompagne indique que ce produit ne peut en aucun cas être traité comme déchet ménager. Il doit par conséquent être remis à un centre de collecte des déchets chargé du recyclage des équipements électriques et électroniques.

Pour la mise au rebut, respectez les normes relatives à l'élimination des déchets en vigueur dans le pays d'installation. Pour obtenir de plus amples détails au sujet du traitement, de la récupération et du recyclage de cet appareil, veuillez vous adresser au bureau compétent de votre commune, à la société de collecte des déchets ou directement à votre revendeur.

## E 2 DESEMBALADO

- Coloquen el aparato en el punto de instalación (cap. 4 INSTALACION).
- Quiten las cintas que lo sujetan **R** y saquen el cartón **C** y la bolsa de plástico exterior **S**.
- Eliminen enseguida las bolsas de plástico **S** porque pueden presentar un peligro para los niños.
- Una vez liberado el aparato de su embalaje, quiten las bases **B**.

### 2.1 CONSEJOS PARA SALVAGUARDAR EL AMBIENTE

#### Embalaje

El material de embalaje se puede reciclar al 100%. Para la destrucción del congelador, respeten la normativa local.

El material de embalaje (bolsas de plástico, partes de poliestireno, etc.) tiene que mantenerse fuera del alcance de los niños porque es potencialmente peligroso.

#### Información

Este aparato no utiliza CFC (el circuito refrigerante contiene un gas que no daña el ozono).

Para mayores detalles véase la placa presente en el aparato. **Producto**

Este aparato lleva el marcado CE en conformidad con la Directiva 2002/96/

EC del Parlamento Europeo y del Consejo sobre residuos de aparatos eléctricos y electrónicos (RAEE). La correcta eliminación de este producto evita consecuencias negativas para el medioambiente y la salud.



El símbolo en el producto o en los documentos que se incluyen con el producto, indica que no se puede tratar como residuo doméstico. Es necesario entregarlo en un punto de recogida para reciclar aparatos eléctricos y electrónicos.

Deséchelo con arreglo a las normas medioambientales para eliminación de residuos. Para obtener información más detallada sobre el tratamiento, recuperación y reciclaje de este producto, póngase en contacto con el ayuntamiento, con el servicio de eliminación de residuos urbanos o la tienda donde adquirió el producto.

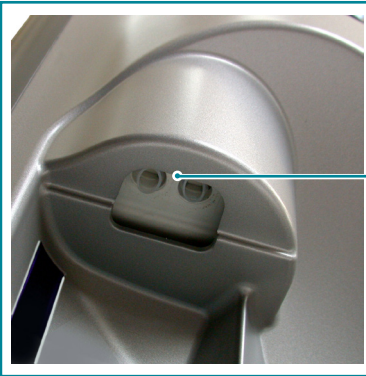

Co2708-1390

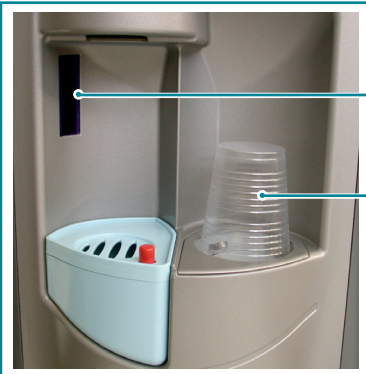

Co2708-1391

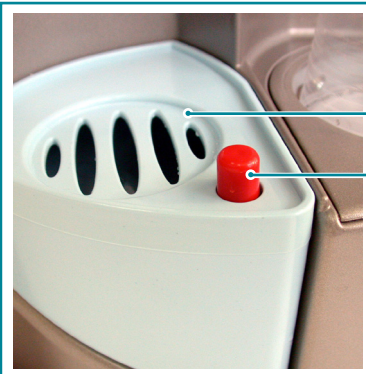

Co2708-1392



Co2708-1375

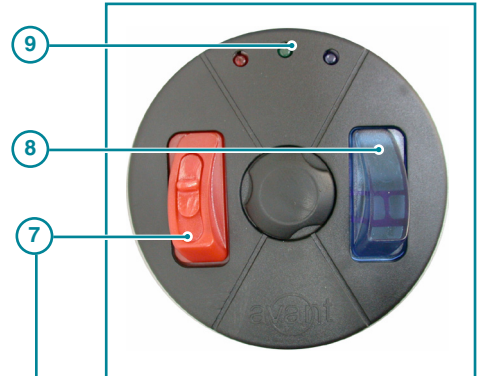

Co2708-1393

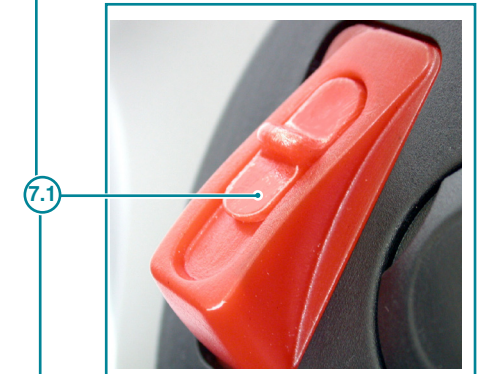

Co2708-1394

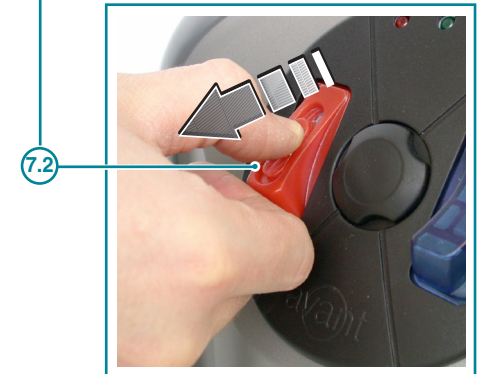

Co2708-1395

### I 3 DESCRIZIONE DELL'APPARECCHIO

CONNECT è stato studiato per offrire la massima igiene e funzionalità di utilizzo, unite ad un design innovativo.

Fornisce acqua fredda e calda in grande quantità.

#### **Sistema di raffreddamento:**

- diretto, senza stoccaggio d'acqua, attraverso una serpentina in acciaio inox (mod. CONNECT).
- tramite serbatoio smontabile in acciaio inox lucidato (mod. CONNECT RI).

#### **Serbatoio acqua calda:**

- in acciaio inox da 1,5 litri, per la produzione di acqua calda a 95°C (mod. CONNECT H).
- In materiale plastico da 1,5 litri, facilmente ispezionabile all'interno, per la produzione di acqua calda a 90°C (mod. CONNECT H RI).

L'involucro si può smontare con facilità per accedere alle parti interne.

#### 1 Struttura

in acciaio con involucro esterno in materiale plastico antiurto

#### 2 Beccucci di erogazione: posizionati in zona protetta

3 Finestrella UV: durante l'erogazione l'acqua viene protetta dai batteri tramite l'emissione di raggi UV (sistema brevettato).

#### 4 Portabicchieri: ricavato all'interno della struttura e offre maggiore protezione contro polveri e corpi estranei.

5 Vachetta di raccolta acqua di sgocciolamento: sfilabile e incorpora il segnalatore 6 munito dell'indicatore rosso di "vaschetta piena".

#### 7 Pulsante erogazione acqua calda: munito di un blocco di sicurezza 7.1 che previene azionamenti accidentali.

#### 8 Tasto erogazione acqua fredda

#### 9 Spie segnalazione

Verde = ON macchina accesa

Rossa = ON stà producendo acqua calda

Blu = ON stà producendo acqua fredda



## GB 3 DESCRIPTION OF THE APPLIANCE

CONNECT has been designed to offer maximum hygiene and function of use, together with an innovative design.

He supply large quantities of hot and cold water:

### **Cooling system:**

- direct, without storing water, through a stainless steel coil (model Connect)
- through a polished stainless steel tank that can be disassembled (model CONNECT RI).

### **Hot water tank:**

- in stainless steel of 1.5 litres, for the production of hot water at 95°C (model CONNECT H).
- in plastic of 1.5 liters, easy to inspect on the inside, for the production of hot water at 90°C (model CONNECT H RI).

The cover can be dismantled easily to facilitate access to the internal parts.

- 1 Stainless steel structure with external packaging in shockproof plastic material
- 2 Supply nozzles placed in protected area
- 3 UV window. During the supply the water is protected against the bacteria by means of UV rays emission (patented system).
- 4 Paper cup holder placed inside the structure to have a higher protection against dust and extraneous bodies.
- 5 Drip-pan. It can be removed and has the indicator **6** with the red signal of 'full drip-pan'.
- 7 Button for the supply of hot water. It is provided with a safety block **7.1** that avoids accidental activation.
- 8 Button for the supply of cold water.
- 9 Signal lights:  
Green = ON Machine on  
Red = ON machine producing hot water  
Blue = ON machine producing cold water

## D 3 GERÄTEBESCHREIBUNG

CONNECT wurde so entwickelt, dass absolute Hygiene und Nutzungsfunktionalität zusammen mit einem innovativen Design.

Er liefert sowohl gekühltes Wasser als auch heißes Wasser in großen Mengen:

### **Kühlsystem:**

- direkt, ohne Wassertank, durch eine Kühlschleife aus Inox-Stahl (mod. CONNECT).
- durch einen abmontierbaren Tank aus poliertem Inox-Stahl (mod. CONNECT RI).

### **Heißwassertank:**

- aus Inox-Stahl, 1,5 Liter Fassungsvermögen, zur Wassererhitzung auf 95°C (mod. CONNECT H).
- Aus Plastikmaterial, 1,5 Liter Fassungsvermögen, Innen leicht zu überprüfen, zur Wassererhitzung auf 90°C (mod. CONNECT H RI).

Das Gehäuse ist problemlos abzunehmen, um so an die inneren Teile zu gelangen.

- 1 Struktur aus Stahl mit äußerer Hülle aus stoßfestem Plastikmaterial.
- 2 Gießtüllen in geschütztem Bereich
- 3 UV- Fenster, während der Wasserversorgung wird das Wasser durch die Abgabe von UV-Strahlen vor Bakterien (patentiertes System) geschützt.
- 4 Becherhalter, der sich im Inneren der Struktur befindet und einen besseren Schutz vor Staub und Fremdkörper bietet.
- 5 Tropfwassersammelbecken, herausziehbar, beinhaltet die rote Anzeige **6** -Sammelbecken voll".
- 7 Knopf für Warmwasserausgabe, der mit einer Sicherheitsblockierung **7.1** versehen ist, die versehentlichen Betätigungen vorbeugt.
- 8 Knopf für Kaltwasserausgabe
- 9 Signalanzeigen  
grün = ON Maschine ist eingeschaltet  
rot = ON Warmwasser wird vorbereitet  
blau = ON Kaltwasser wird vorbereitet

## F 3 DESCRIPTION DE L'APPAREIL

CONNECT a été expressément conçu pour garantir une utilisation très fonctionnelle, associée à un design innovateur.

Il fournit de l'eau froide et de l'eau chaude en grande quantité:

### **Système de refroidissement:**

- direct, sans stockage d'eau, à travers un serpentin en acier inox (mod. CONNECT).
- au moyen d'un réservoir démontable en acier inox brillant (mod. CONNECT RI).

### **Réservoir d'eau chaude:**

- en acier inox de 1,5 litre, pour la production de l'eau chaude à 95°C (mod. CONNECT H).
- en matière plastique de 1,5 litre, facilement contrôlable à l'intérieur, pour la production de l'eau chaude à 90°C (mod. CONNECT H RI).

L'enveloppe, facile à démonter, simplifie l'accès aux parties internes.

- 1 Structure: en acier avec partie externe en matériel plastique antichoc
- 2 Becs de distribution: placés dans une zone protégée
- 3 Fenêtre UV: durant la distribution, l'eau est protégée contre les bactéries grâce à l'émission de rayons UV (système breveté).
- 4 Porte-verres: se trouve à l'intérieur de la structure et offre une meilleure protection contre les poussières et les corps étrangers.
- 5 Bac recueillant l'eau de dégoulinement: peut être ôté et incorpore l'appareil de signalisation **6** muni de l'indicateur rouge indiquant "bac plein".
- 7 Bouton distribution eau chaude: est muni d'un bloc de sécurité **7.1** qui prévient les actionnements accidentels.
- 8 Touche distribution eau froide
- 9 Lampes témoins signalisation  
Vert = ON machine allumée  
Rouge = ON est en train de produire eau chaude  
Bleu = ON est en train de produire eau froide

## E 3 DESCRIPCIÓN DEL APARATO

CONNECT ha sido estudiado para asegurar la máxima funcionalidad de utilización, junto a un diseño innovador.

Suministran agua fría y caliente en gran cantidad:

### **Sistema de enfriamiento:**

- directo, sin almacenamiento de agua, mediante un serpentín de acero inoxidable (mod. CONNECT).
- mediante depósito desmontable de acero inoxidable pulido (mod. CONNECT RI).

### **Depósito agua caliente:**

- de acero inoxidable de 1,5 litros, para la producción de agua caliente a 95°C (mod. CONNECT H).
- De material plástico de 1,5 litros, fácil para inspeccionar al interior, para la producción de agua caliente a 90°C (mod. CONNECT H RI).

La carcasa se puede desmontar con facilidad para acceder a las partes internas.

- 1 Estructura: en acero con envoltura externa de material plástico antichoque
- 2 Pitorros de erogación: posicionados en zona protegida.
- 3 Ventanilla UV: durante la erogación el agua viene protegida de los bacterios mediante la emisión de rayos UV (sistema registrado).
- 4 Porta-vasos obtenido en el interior de la estructura, ofrece mayor protección contra polvos y cuerpos extraños.
- 5 Cubeta recogedora del agua de goteo: se puede quitar e incorpora el señalador **6**, equipado con el indicador rojo de "cubeta llena".
- 7 Pulsador erogación agua caliente: está equipado con un bloque de seguridad **7.1** que previene accionamientos accidentales.
- 8 Pulsador erogación agua fría
- 9 Indicadores de señalación  
Verde = ON máquina encendida  
Rojo = ON está produciendo agua caliente.  
Azul = ON está produciendo agua fría.

**Dimensioni**  
**Dimensions**  
**Abmessungen**  
**Dimensions**  
**Dimensiones**

## CONNECT 23

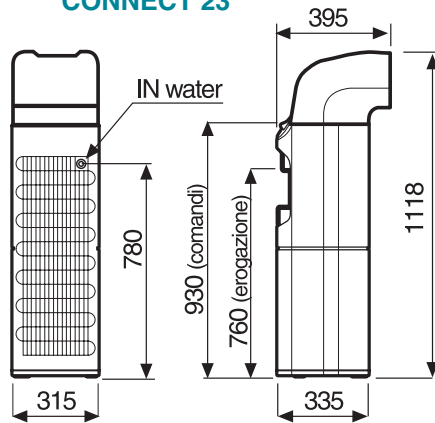

Co2708-010

## CONNECT 12

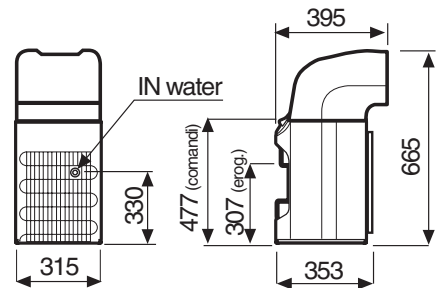

Co2708-020

		23 A	23 H	12 A	12 H	23 A RI	23 H RI	12 A RI	12 H RI
Produzione acqua Water production Trinkwasserproduktion Production d'eau Producción de agua	Lt/h usg/h	22	22 (8)	18	18 (5)	22	22 (8)	12	12 (8)
Temp. uscita acqua Water outlet temperature Temperatur des gependeten Wassers Temperature sortie de l'eau Temp. de salida del agua	°C °F	8 ÷ 12	8 ÷ 12 (95)	8 ÷ 12	8 ÷ 12 (95)	8 ÷ 12	8 ÷ 12 (90)	8 ÷ 12	8 ÷ 12 (90)
Raffreddamento diretto Direct cooling Direkte Kühlung Refroidissement direct Enfriamiento directo		●	●	●	●	-	-	-	-
Raffreddamento con serbatoio (removibile) Direct cooling with tank (Removable) Kühlung mit Tank (abnehmbar) Refroidissement avec réservoir (amovible) Enfriamiento con depósito (Removable).		-	-	-	-	●	●	●	●
Capacità serbatoio Tank capacity Fassungsvermögen des Tanks Capacitée reservoir Capacidad del depósito	l usg	-	(1,5)	-	(1)	3	3 (1,5)	3	3 (1,5)
Compressore Compressor Verdichter Compresseur Compresor	HP	1/10	1/10	1/10	1/10	1/12	1/12	1/20	1/20
Assorbimento Rated input Absorption Absorption Absorción	Watt	150	810	150	810	140	800	130	800
Alimentazione Supply Stromzufuhr Aliment. Alimentación	Volt/Hz	230/50	230/50	230/50	230/50	230/50	230/50	230/50	230/50
Dimensione imballo Packing dimensions Verpackungsabmessungen Dimensions emballage Dimensión del embalaje	mm	340 x 440 x 1150	340 x 440 x 1150	340 x 440 x 700	340 x 440 x 700	340 x 440 x 1150	340 x 440 x 1150	340 x 440 x 700	340 x 440 x 700
Peso netto Gross weight Nettogewicht Poids brut Peso neto	kg lbs	21 46,3	23 50,7	17 37,5	19 41,9	18 39,7	19 41,9	14 30,9	15 33
Peso lordo Net weight Bruttogewicht Poids net Peso bruto	kg lbs	23 50,6	25 55,2	19 41,8	21 46,3	20 44,1	21 46,3	15 33	16 35,3
Carica Charge Füllmenge Charge Carga	g	75	75	60	60	60	60	45	45

**FREON**  
**R134A**

**TEMPERATURA AMBIENTE:**  
**ROOM TEMPERATURE:**  
**RAUMTEMPERATUR:**  
**TEMPERATURE AMBIANTE:**  
**TEMPERATURA AMBIENTE:**

**Min 10°C**

**Max 45°C**

## I 4 INSTALLAZIONE

Ponete l'apparecchio nel punto di installazione, lontano da fonti di calore e protetto dai raggi diretti del sole.

### 4.1 POSIZIONAMENTO

- Per favorire l'aerazione posizionare il refrigeratore ad una distanza di almeno 6-7 cm dalla parete.

## GB 4 INSTALLATION

Place the appliance in the desired point of installation, away from heat sources and protected from direct sunrays.

### 4.1 POSITIONING THE UNIT

- To ensure proper ventilation, position the cooler at a distance of at least 6-7 cm from the wall.

## D 4 AUFSTELLUNG

Stellen Sie das Gerät am Installationsort auf, und zwar fern von Wärmequellen und geschützt vor direkter Einwirkung von Sonnenstrahlen.

### 4.1 DIE RICHTIGE POSITION

- Um das Gerät möglichst gut zu belüften, stellen Sie das Kühigerät bitte mindestens 6-7 cm von der Wand entfernt auf.

## F 4 INSTALLATION

Positionnez l'appareil à l'endroit désiré, loin de sources de chaleur et protégé contre les rayons directs du soleil.

### 4.1 POSITIONNEMENT

- Pour permettre une aération adéquate, installez votre refroidisseur à au moins 6-7 cm de distance du mur.

## E 4 INSTALACIÓN

Colocar el aparato en el lugar de instalación, alejado de fuentes de calor y protegido contra la luz solar directa.

### 4.1 COLOCACIÓN

- Para favorecer la aireación coloque el refrigerador a una distancia mínima de 6-7 cm. de la pared.

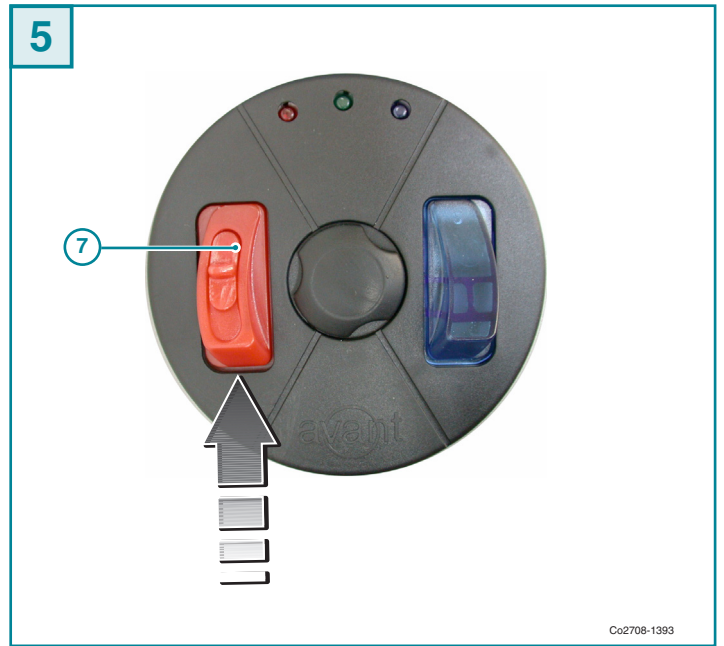
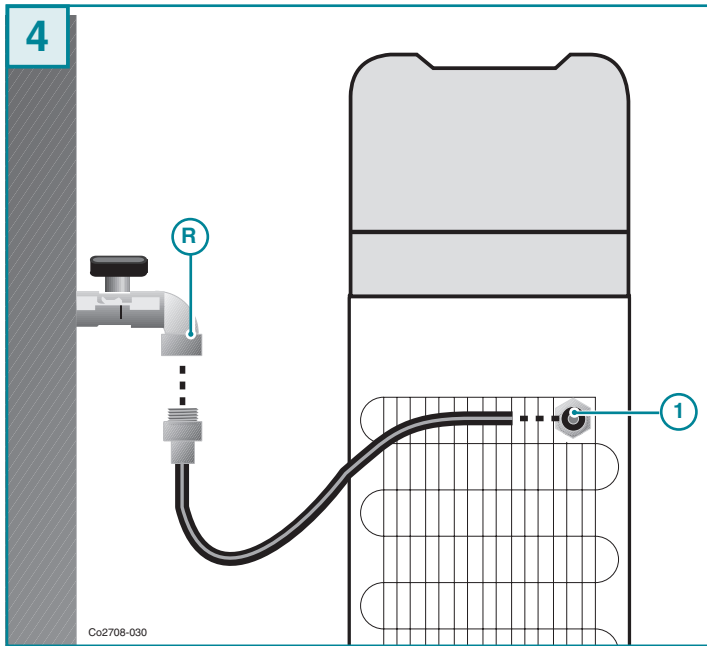

## I

### 4.2 COLLEGAMENTO IDRICO ALLA RETE

Prima del collegamento idrico, verificate che la pressione di rete sia compresa fra 1 e 3 bar.

- Se la pressione di rete è superiore a 3 bar, predisponete un riduttore di pressione in grado di abbassare il valore di quest'ultima nel campo 1÷3 bar.
- Predisponete un rubinetto **R** di arresto sul tubo di ingresso dell'acqua.

#### Per i modelli "CONNECT RI"

- Collegate la macchina alla rete idrica utilizzando il raccordo di ingresso **1** con innesto rapido per tubo diametro 1/4".

#### Per i modelli "CONNECT"

- Collegate la macchina alla rete idrica utilizzando il raccordo di ingresso **1**. È possibile usare l'attacco da 1/4F oppure l'innesto rapido in dotazione per tubo diametro 1/4".



**FATE RIEMPIRE COMPLETAMENTE IL SERBATOIO DELL'ACQUA CALDA (mod.H) AGENDO SUL PULSANTE ROSSO 7, FINCHE' NON ESCE UN FLUSSO COSTANTE D'ACQUA (fig. 5).**

**Questa operazione è molto importante e deve essere fatta prima di collegare il refrigeratore alla presa elettrica, in modo da evitare danni permanenti al serbatoio dell'acqua calda.**



**Attenzione!**  
**L'acqua calda a 95°C produce vapore in pressione**



## 4.2 WATER CONNECTION TO THE MAINS

Before making the water connection, make sure the mains water pressure is between 1 and 3 bars.

- If the mains water pressure exceeds 3 bars, predispose a pressure reducer capable of reducing the latter to the 1-3 range.
- Predispose a stop tap **R** on the water inlet pipe.

**For models "CONNECT RI"**

- Connect the appliance to the water mains using the water inlet fitting 1 fast coupling provided can be used for the 1/4" diameter pipe.

**For models "CONNECT"**

- Connect the appliance to the water mains using the water inlet fitting 1. The 1/4F connector or the fast coupling provided can be used for the 1/4" diameter pipe.



**FILL THE HOT WATER RESERVOIR COMPLETELY (mod.H) PUSHING ON RED BUTTON 7, UNTIL THE FLOW OF WATER BECOMES CONSTANT (fig. 5).**

This operation must always be carried out before connecting the electrical power supply to the cooler in order to avoid damaging the hot water reservoir.



**Warning!**  
**Hot water at 95°C produces steam under pressure.**

## 4.2 ANSCHLUSS AN DIE WASSERLEITUNG

Vergewissern Sie sich vor dem Anschluss an die Wasserleitung, dass der Leitungsdruck zwischen 1 und 3 bar liegt.

- Bei einem Wasserdruck von mehr als 3 bar ist ein Druckreduzierer einzusetzen, der in der Lage ist, den Druck auf einen Wert im Bereich von 1-3 bar herabzusetzen.
- Versehen Sie den Wassereinflusschlauch mit einem Absperrhahn **R**.

**Für Modelle "CONNECT RI"**

- Schließen Sie das Gerät mittels des Wassereinflusstutzens 1 an die Wasserleitung an Anschluss mit Innengewinde, als auch der Schnellanschluss für Schläuche des Durchmessers von 1/4" verwendet werden.

**Für Modelle "CONNECT"**

- Schließen Sie das Gerät mittels des Wassereinflusstutzens 1 an die Wasserleitung an.

Es kann sowohl der mitgelieferte 1/4F Anschluss mit Innengewinde, als auch der Schnellanschluss für Schläuche des Durchmessers von 1/4" verwendet werden.



**FÜLLEN SIE DEN WARMWSSERTANK BIS OBENHIN (MOD.H). DRÜCKEN SIE DANN AUF DEN ROTEN KNOPF 7, BIS DAS WASSER GLEICHMÄSSIG HERAUSFLIESST. (Abb. 5).**

Dieser Vorgang ist sehr wichtig und muss unbedingt durchgeführt werden, bevor Sie das Kühigerät an das Stromnetz anschließen, um bleibende Schäden am Wassertank zu vermeiden.



**Achtung!** Vom 95°C heißen Wasser wird unter Druck stehender Wasserdampf erzeugt.

## 4.2 BRANCHEMENT A LA CANALISATION D'EAU

Avant de procéder au branchement hydrique, vérifiez que la pression de réseau est bien comprise entre 1 et 3 bar.

- Si la pression de réseau est supérieure à 3 bar, installez un réducteur de pression à même d'abaisser la valeur de cette dernière à l'intérieur d'une plage comprise entre 1 et 3 bar.
- Prévoyez un robinet d'arrêt **R** sur le tuyau d'entrée de l'eau.

**Pour les modèles "CONNECT RI"**

- Branchez la machine à la canalisation d'eau au moyen du raccord d'entrée 1 avec raccord rapide pour tuyau de 1/4" de diamètre.

**Pour les modèles "CONNECT"**

- Branchez la machine à la canalisation d'eau au moyen du raccord d'entrée 1.

Vous pouvez utiliser le raccord de 1/4 F ou bien le raccord rapide fourni pour tuyau de 1/4". de diamètre



**R E M P L I S S E Z COMPLETEMENT LE RESERVOIR D'EAU CHAUDE (mod.H) EN APPUYANT SUR LE BOUTON ROUGE 7, JUSQU'À CE QU'UN FLUX CONSTANT D'EAU S'ÉCOULE (fig. 5).**

Cette opération est très importante et doit être effectuée avant de raccorder le refroidisseur à la prise électrique, pour éviter d'endommager irrémédiablement le réservoir d'eau chaude.



**Attention!** L'eau chaude à 95°C produit de la vapeur sous pression.

## 4.2 CONEXIÓN HÍDRICA A LA RED

Antes de realizar la conexión hídrica, verifique que la presión de la red esté comprendida entre 1 y 3 bar.

- Si la presión de la red es superior a 3 bar, coloque un reductor de presión capaz de bajar el valor de esta última en la zona a 1-3 bar.
- Coloque un grifo **R** de cierre en el tubo de entrada de agua.

**Para los modelos "CONNECT RI"**

- Conecte la máquina a la red hídrica utilizando la unión de entrada 1 acoplamiento de bayoneta suministrado con el equipo para tubo de diámetro 1/4".

**Para los modelos "CONNECT"**

- Conecte la máquina a la red hídrica utilizando la unión de entrada 1. Es posible usar el empalme de 1/4F o el acoplamiento de bayoneta suministrado con el equipo para tubo de 1/4" de diámetro.



**LLENAR COMPLETEMENTE EL DEPÓSITO DE AGUA CALIENTE (mod. H) ACTUANDO EN EL PULSADOR ROJO 7, HASTA QUE SE OBTENGA UN FLUJO CONSTANTE DE AGUA (fig. 5).**

Esta operación es muy importante y se debe realizar antes de conectar el refrigerador a la toma eléctrica para evitar provocar daños permanentes al depósito de agua caliente.



**¡Atención!** El agua caliente a 95°C produce vapor a presión.

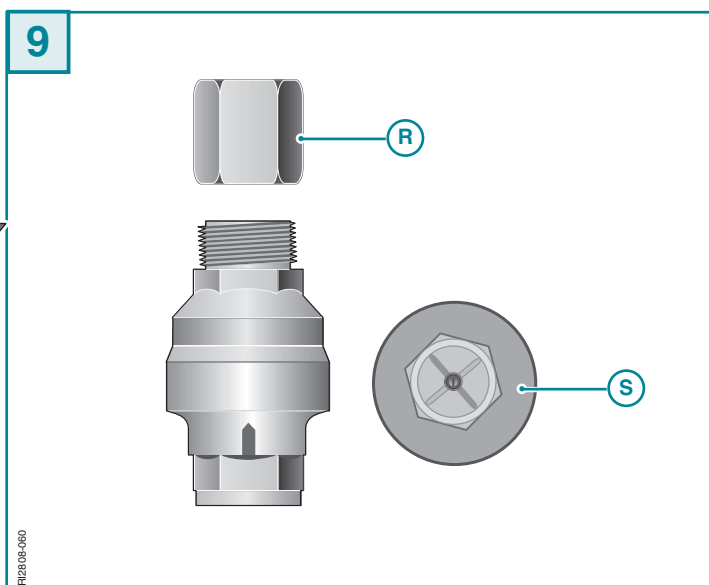
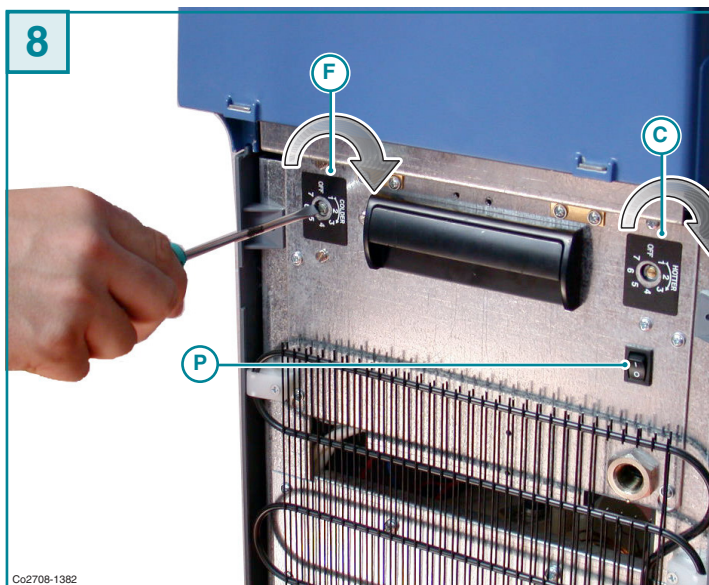
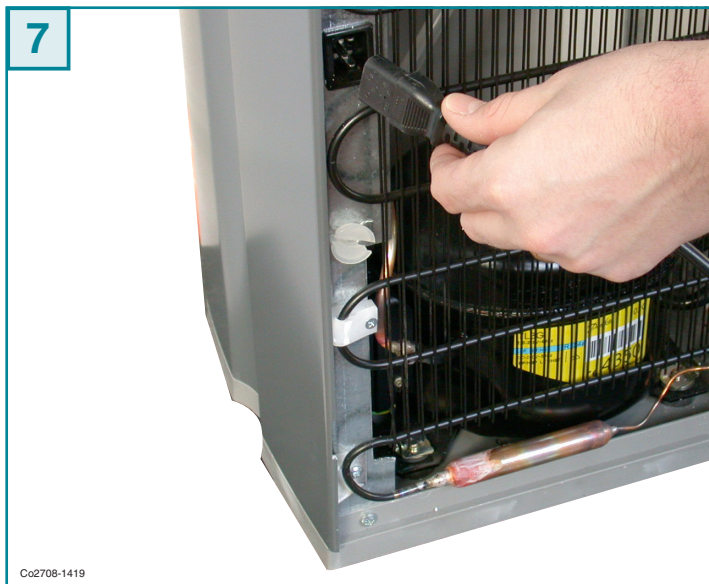
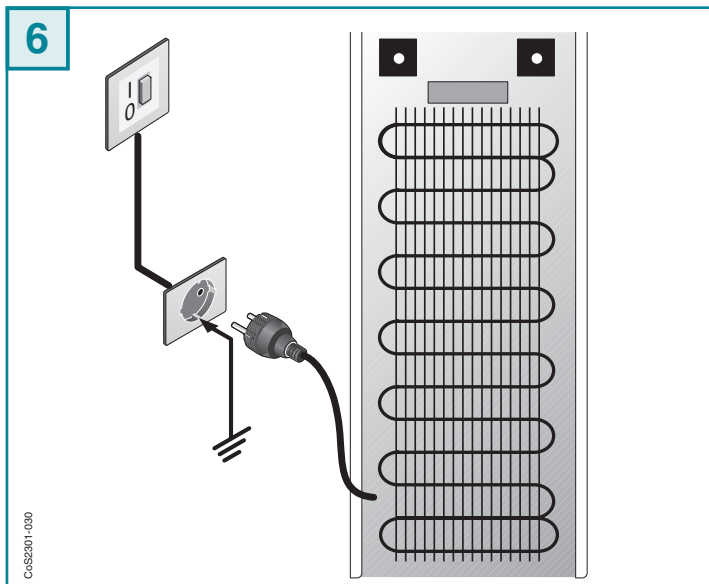

## I COLLEGAMENTO ELETTRICO

### 4.3 COLLEGAMENTO ELETTRICO

Il collegamento alla rete elettrica avviene collegando la spina ad una presa di rete (fig.6).

La presa di corrente predisposta deve essere munita di efficiente presa di terra e deve essere dimensionata al carico dell'apparecchio (vedi caratteristiche tecniche).

Verificate che la tensione di rete corrisponda con quanto specificato nella targa dati.

Assicuratevi che a monte della presa vi sia un interruttore onnipolare con distanza minima dei contatti di 3 mm protetto da fusibili di amperaggio adeguato all'assorbimento dell'apparecchio stesso (vedi caratteristiche tecniche e dati di targa).

- Ruotate la vite del regolatore acqua fredda **F** di 1/2 giro (o 180°) in senso orario.
- Ruotate la vite del regolatore acqua calda **C** di 3/4 di giro in senso orario (mod.H).
- Accendete l'interruttore **P** (mod.H).



**Attenzione!**  
**Acqua calda a circa 90°C (modelli "CONNECT RI")**  
**Acqua calda a circa 95°C (modelli "CONNECT")**  
**I termostati fanno avviare la macchina.**

- Questo distributore può essere dotato di un dispositivo anti-allagamento WATER BLOCK® per prevenire eventuali perdite d'acqua accidentali (optional).  
 Se il WATER BLOCK® interviene, per riarmarlo è necessario smontare il raccordo **R** e premere il pulsante **S** (fig.9).

### 4.4 IGIENIZZAZIONE

- Una volta verificato il corretto funzionamento, procedete alla fase di "pulizia interna ed igienizzazione" come descritto nel capitolo 5.

### 4.3 ELECTRICITY CONNECTION

Connection to the mains electricity supply is carried out by connecting the plug to a mains socket (fig.6).

The supply socket must be equipped with an efficient earth plate and it must be sized for the load of the appliance (see technical characteristics).

Make sure that the mains voltage corresponds with what is specified on the data plate.

Make sure that there is an omnipolar switch above the socket with a minimum contact break of 3 mm protected by fuses of suitable amperage for the absorption of the appliance itself (see technical characteristics and data plate).

- Turn the screw of the cold water regulator **F** clockwise by 1/2 a turn (or 180°).
- Turn the screw of the hot water regulator **C** clockwise by 3/4 of a turn (mod.H).
- Put the switch **P** "ON" (mod.H).



#### Warning!

Hot water at approximately 90°C ("CONNECT RI" models)

Hot water at approximately 95°C ("CONNECT" models)

The thermostats make the appliance start.

- This vending machine can be equipped with an anti-flooding device WATER BLOCK® to avoid any possible accidental leak of water (optional). Should the WATER BLOCK® device intervene, to reset it, fitting **R** must be disassembled and button **S** pressed (fig.9).

### 4.4 HYGIENIC CLEANING

- Once you have checked that the appliance operates correctly, proceed with the "internal cleaning and hygienic cleaning" phase as described in chap. 5.

### 4.3 ELEKTROANSCHLUSS

Das Gerät wird durch Einstecken des Steckers in eine Steckdose an das Stromnetz angeschlossen (abb.6).

Die vorgesehene Steckdose muss mit einer leistungsfähigen, der Last des Gerätes (siehe technische Eigenschaften) entsprechenden Erdung versehen sein.

Vergewissern Sie sich, dass die Netzspannung dem auf dem Typenschild angegebenen Wert entspricht.

Stellen Sie sicher, dass oberhalb der Steckdose ein allpoliger Schalter mit Mindestkontaktweite von 3 mm installiert wurde, der durch eine Schmelzsicherung geschützt sein muss, deren Wattgröße der Absorption des Gerätes (siehe Technische Eigenschaften) entspricht.

- Drehen Sie die Kaltwasser-Einstellschraube **F** im Uhrzeigersinn um 1/2 Drehung (oder um 180°).
- Drehen Sie die Heißwasser-Einstellschraube **C** im Uhrzeigersinn um eine 3/4 Drehung (mod.H).
- Den Schalter einschalten **P** (mod.H).



#### Achtung!

Ca. 90°C heißes Wasser (mod "CONNECT RI")

Ca. 95°C heißes Wasser (mod "CONNECT")

Die Thermostaten bewirken den Start des Gerätes.

- Dieser Verteiler kann mit einem Antiüberlaufsystem WATER BLOCK® ausgestattet sein, um mögliche unvorhergesehene Wasserausläufe zu vermeiden. (nicht serienmäßig) Ansprechen dieser WATER BLOCK® - Vorrichtung, muss diese wieder neu eingestellt werden. Nehmen Sie hierzu den Anschluss **R** ab und drücken Sie die Taste **S** (Abb.9).

### 4.4 HYGIENISCHE REINIGUNG

- Nachdem Sie sich von der korrekten Betriebsweise Ihres Geräts überzeugt haben, sollten Sie zur "Hygienischen Reinigung des Geräteinneren" übergehen (siehe dazu Abschnitt 5).

### 4.3 CONNEXION ELECTRIQUE

Pour raccorder l'appareil à la ligne électrique, branchez la fiche dans une prise de courant (fig.6).

La prise de courant prévue doit être équipée d'une prise de terre efficace et être dimensionnée à la charge de l'appareil (voir caractéristiques techniques).

Vérifiez que la tension de réseau est conforme aux spécifications de la plaquette signalétique.

Contrôlez s'il y a bien en amont de la prise un interrupteur omnipolaire avec au moins 3 mm d'ouverture entre les contacts protégé par des fusibles dont l'ampérage est approprié à l'absorption de l'appareil (voir caractéristiques techniques et données de la plaquette signalétique).

- Tournez la vis du régulateur eau froide **F** d'un 1/2 tour (ou 180°) dans le sens des aiguilles d'une montre.
- Tournez la vis du régulateur eau chaude **C** de 3/4 de tour dans le sens des aiguilles d'une montre (mod.H).
- Allumez l'interrupteur **P** (mod.H).



#### Attention!

Eau chaude à environ 90°C (mod. "CONNECT RI")

Eau chaude à environ 95°C (mod. "CONNECT")

Les thermostats font démarrer la machine.

- Ce distributeur peut être doté d'un dispositif anti-inondation WATER BLOCK® pour prévenir d'écoulements d'eau accidentels (à option). Pour réamorcer le dispositif WATER BLOCK® après toute intervention, il faut démonter le raccord **R** et appuyer sur le bouton **S** (fig.9).

### 4.4 ASSAINISSEMENT

- Après vous être assuré que l'appareil fonctionne bien, procédez au "nettoyage intérieur et assainissement" comme décrit au chapitre 5.

### 4.3 CONEXIÓN ELÉCTRICA

La conexión a la red eléctrica se efectúa aplicando el enchufe en una toma de red (fig.6).

La toma de corriente debe estar provista de contacto de tierra eficaz y debe ser de dimensiones adecuadas para la carga del aparato (véanse características técnicas).

Controlar que la tensión de red corresponda a las especificaciones que aparecen en la placa de datos.

Controlar que en posición previa a la toma esté instalado un interruptor omnipolar con distancia mínima de los contactos de 3 mm y protegido mediante fusibles de amperaje adecuado para el consumo del aparato mismo (véanse características técnicas y datos de placa).

- Gire el tornillo del regulador de agua fría **F**, 1/2 giro (o 180°), en sentido horario.
- Gire el tornillo del regulador de agua caliente **C**, 3/4 de giro, en sentido horario (mod.H).
- Accionar el interruptor **P** (mod.H).



#### ¡Atención!

Agua caliente a 90°C aproximadamente (mod. "CONNECT RI").

Agua caliente a 95°C aproximadamente (mod. "CONNECT").

Los termostatos hacen arrancar la máquina.

- Este distribuidor puede ser equipado con un dispositivo anti-anegamiento WATER BLOCK® para evitar posibles goteras (extra). Si el WATER BLOCK® interviene, para reactivarlo es necesario desmontar la unión **R** y pulsar el botón **S** (fig.9).

### 4.4 HIGIENIZACIÓN

- Una vez haya comprobado que la máquina funciona correctamente, proceda a la fase de "limpieza interna e higienización", tal y como se describe en el capítulo 5.

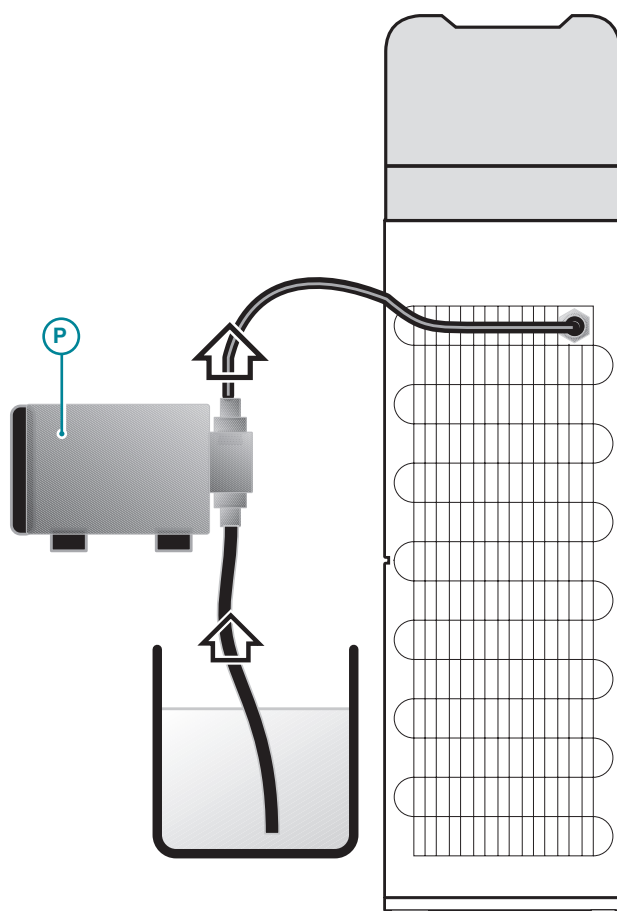

C/S2301-940

## I 5 PULIZIA INTERNA/IGIENIZZAZIONE



**NB:** le operazioni successive devono essere eseguite da personale qualificato.

**ATTENZIONE!** I prodotti usati per la sanificazione, considerando che si tratta di sostanze corrosive acide e alcaline, devono essere utilizzati adottando guanti monouso e occhiali per proteggere gli occhi. Quando si esegue l'operazione di sanificazione, è necessario rispettare tempi di reazione del prodotto, percentuali di sanificante e quantità di acqua per il risciacquo.

L'operazione di igienizzazione/ sanificazione deve essere eseguita ad ogni installazione del refrigeratore e:

- ogni 6 mesi di utilizzo dello stesso (\*)
- ad ogni cambio del filtro acqua
- dopo un periodo di inutilizzo di una o più settimane

(\*) Se il refrigeratore è installato presso Ospedali, Scuole, Strutture per anziani, Cliniche, è consigliata la sanificazione ogni 3 mesi

**Attenzione:** Se nella macchina è installato un kit filtrante, questo deve essere escluso.

### 5.1 MODELLI "CONNECT"

#### Preparazione della soluzione igienizzante

- Preparate 5 litri di acqua
- Aggiungete all'acqua il 5% di "perossido di idrogeno a 100 volumi (Acqua ossigenata a 100 volumi); per il dosaggio usate un misurino graduato o una comune siringa  
NB: se impiegate soluzioni igienizzanti commerciali attenetevi alle istruzioni fornite dal produttore e incluse nella confezione.
- Con l'ausilio di una pompa **P** collegare l'ingresso dell'acqua della macchina al contenitore con la soluzione disinfettante.
- Avviare la pompa facendo entrare la soluzione disinfettante nella macchina e quindi, contemporaneamente, aprire i rubinetti in modo da far defluire la soluzione igienizzante in tutti i punti del circuito idraulico, fino al beccuccio di erogazione.
- Prima che la soluzione disinfettante finisca, fermare la pompa e interrompete l'erogazione.
- Lasciare agire la soluzione disinfettante per almeno 20 minuti.
- Ricollegare la macchina alla rete idrica
- Far uscire dai rubinetti almeno 15 litri d'acqua a intervalli di 4 litri (per non far intervenire il WATER BLOCK, se presente), in modo da risciacquare adeguatamente l'impianto idrico, prima di riutilizzare la macchina



## GB 5 INTERNAL CLEANING/ HYGIENIC CLEANING



NB: the following operations should be performed by a qualified technician.

**WARNING!** Given that the products used for the hygienic cleaning procedure contain corrosive acidic and alkaline substances, disposable gloves and protective eyewear should be worn at all times. When performing the hygienic cleaning procedure, please keep to the product reaction times, sanitising liquid percentages and quantities of water for rinsing.

- The operation of higienization/sterilization has to be carried out every time the refrigerator is installed and:
    - every 6 months when it is used (\*)
    - every time the water filter is changed
    - after an inoperative period of one or more weeks
- (\*) If the refrigerator is installed in Hospitals, Schools, Old people's homes, or Clinics, it is recommended to sterilize it every 3 months

### Warning:

If a filtering kit is fitted on the appliance, it should be excluded from the hygienic cleaning process.

## 5.1 "CONNECT" MODELS

### Preparation of the hygienic cleaning solution:

- Take five litres of water
- Add to it 5% of hydrogen peroxide 100 volumes; for the dosage, use a graduated measuring cup or a common syringe.  
N.B.: when using commercial hygienic cleaning solutions, keep to the instructions provided by the manufacturer and included in the packaging.
- Using a pump P, connect the appliance water inlet to the container filled with the disinfectant solution.
- Start the pump, allowing the disinfectant to enter the appliance, then turn on the taps to enable the hygienic cleaning solution to flow throughout the entire hydraulic circuit, right through to the water dispensing spout.
- Before you run out of disinfectant solution, turn the pump off and stop the water dispensing.
- Leave the disinfectant solution to act for minimum 20 minutes.
- Reconnect the appliance to the water mains.
- Before using the machine, let at least 15 litres of water flow from the taps (at 4-litres intervals to avoid the WATER BLOCK intervention, if present) so to rinse thoroughly the water system

## D 8 REINIGUNG DER INNEREN GERÄTETEILE/ HYGIENISCHE REINIGUNG



NB: Die folgenden Arbeiten dürfen nur durch qualifiziertes Fachpersonal durchgeführt werden.

**ACHTUNG!** Bei den für die hygienische Reinigung verwendeten Produkten handelt es sich um korrosive saure und alkalische Reinigungsmittel. Daher sind auf jeden Fall Einweghandschuhe und Augenschutzbrillen zu verwenden. Bei der hygienischen Reinigung sind vorgegebene Einwirkzeiten der Produkte, Produktkonzentrationen bzw. -mengen sowie bestimmte Mengen an Wasser zum Auswaschen und Nachspülen zu verwenden.

- Die Hygienisierung muss bei jeder Installierung des Wasserverteilers vorgenommen werden und zwar:
    - alle 6 Monate bei Benützung desselben (\*)
    - bei jedem Wechsel des Wasserfilters
    - nach längerem Stillstand des Geräts von einer oder mehrerer Wochen
- (\*) Wenn der Wasserverteiler in Krankenhäusern, Schulen, Alteinrichtungen, Kliniken usw. installiert ist, empfiehlt sich eine dreimonatliche Reinigung

**Achtung!** Sollte Ihr Gerät mit einem Filtersatz ausgestattet sein, so ist dieser von der hygienischen Reinigung auszuschließen.

## 5.1 MODELLE "CONNECT"

### Zubereitung der Reinigungslösung:

- Sie benötigen 5 Liter Wasser
- Geben Sie 5 % der Wasserstoffperoxydlösung 100 Volumen hinzu (Wasserstoffsperoxyd 100 Volumen). Verwenden Sie zur korrekten Dosierung einen Messbecher oder eine normale Spritze.

NB: Sollten Sie zur hygienischen Reinigung die im Handel erhältlichen Fertiglösungen verwenden, dann beachten Sie genau die beiliegenden Hinweise des Herstellers.

- Schließen Sie den Eingang der Wasserzuleitung des Gerätes mittels der Pumpe P an den Behälter, in dem sich die desinfizierende Lösung befindet, an.
- Setzen Sie die Pumpe in Betrieb; die desinfizierende Lösung gelangt auf diese Weise in das Geräteinnere. Öffnen Sie gleichzeitig die Hähne, sodass die Reinigungslösung an alle Stellen des Wasserkreislaufs bis hin zur Austrittsdüse gelangt.
- Schalten Sie die Pumpe ab, bevor die Lösung zu Ende ist und unterbrechen Sie die Entnahme.
- Die Desinfektionslösung mindestens 20 Minuten einwirken lassen
- Schließen Sie das Gerät anschließend erneut an die Wasserversorgung an.
- Mindestens 15 Liter Wasser aus den Hähnen laufen lassen (in Intervallen von 4 Liter, damit ein Einschalten des WATER BLOCK – falls vorhanden – vermieden wird), damit vor der Inbetriebnahme die Bewässerungsanlage ausreichend durchspült wird.

## F 5 NETTOYAGE INTERIEUR/ ASSAINISSEMENT



N.B. : les opérations suivantes doivent être effectuées par du personnel qualifié.

**ATTENTION !** Lors de l'utilisation des produits d'assainissement qui sont des substances corrosives acides et alcalines, mettez des gants jetables et des lunettes de protection. Pendant l'opération d'assainissement, respectez les temps de réaction du produit, les pourcentages de produit assainissant et la quantité d'eau nécessaire au rinçage.

- L'opération d'hygiénisation/assainissement doit être effectuée à chaque installation du réfrigérateur et:
  - tous les 6 mois d'utilisation du réfrigérateur (\*)
  - chaque fois que vous changez le filtre eau
  - après une période d'inutilisation d'une ou plusieurs semaines

(\*) Si le réfrigérateur se trouve à l'intérieur d'un hôpital, d'une école, d'un aménagement pour des personnes âgées, d'une clinique, un assainissement tous les 3 mois est conseillé

### Attention:

Si l'appareil est équipé d'un kit filtrant, ce dernier doit être exclu de l'opération.

## 5.1 MODÈLES "CONNECT"

### Préparation de la solution assainissante

- Préparez 5 litres d'eau
- Ajoutez à l'eau 5% de "peroxyde d'hydrogène à 100 volumes (eau oxygénée à 100 volumes); pour doser utilisez un doseur gradué ou une simple seringue.  
N.B. : en cas d'utilisation de solutions assainissantes commerciales, conformez-vous aux instructions du fabricant comprises dans le paquet.
- Raccordez l'arrivée d'eau de l'appareil au réservoir contenant la solution assainissante à l'aide d'une pompe P.
- Amorcez la pompe en faisant pénétrer la solution désinfectante dans l'appareil, ouvrez ensuite tous les robinets en même temps de manière à ce que la solution assainissante circule dans tous les points du circuit hydraulique jusqu'au bec distributeur.
- Avant que la solution désinfectante agisse, arrêtez la pompe et coupez la distribution.
- Laissez agir la solution assainissante pendant au moins 20 minutes.
- Rebranchez l'appareil à la canalisation d'eau.
- Laissez couler des robinets au moins 15 litres d'eau (à 4 litres d'intervalle afin d'éviter le WATER BLOCK, si présent) pour rincer de façon adéquate l'installation de l'eau, avant de réutiliser l'appareil.

## E 5 LIMPIEZA INTERNA/ HIGIENIZACIÓN



NOTA: las siguientes operaciones deben ser realizadas por personal cualificado.

**¡ATENCIÓN!** Los productos empleados para la esterilización, dado que se trata de sustancias corrosivas ácidas y alcalinas, se deben utilizar con guantes desechables y gafas de protección para los ojos. Cuando se lleva a cabo la operación de esterilización, es necesario respetar el tiempo de reacción del producto, los porcentajes del esterilizante y las cantidades de agua para el enjuague.

- La operación de higienización/esterilización tiene que ser llevada a cabo cada vez que se instala el refrigerador y:
  - cada 6 meses de utilizo del mismo (\*)
  - cada vez que se sustituye el filtro del agua
  - después de un periodo de inutilidad de una o más semanas

(\*) Si el refrigerador es instalado en Hospitales, Escuelas, Estructuras de ancianos, Clínicas, es aconsejable una esterilización cada 3 meses

### Atención:

Si se ha instalado un kit filtrante en la máquina, éste debe quedar excluido.

## 5.1 MODELOS "CONNECT"

### Preparación de la solución higienizante

- Prepáre 5 litros de agua
- Añada al agua el 5% de "peróxido de hidrógeno de 100 volúmenes (Agua oxigenada de 100 volúmenes); para la dosificación, emplee un medidor graduado o una jeringuilla común.  
NOTA: si emplea soluciones higienizantes comerciales, siga las instrucciones del fabricante.
- Con la ayuda de una bomba P, conecte la entrada del agua de la máquina al contenedor de la solución desinfectante.
- Ponga en marcha la bomba haciendo entrar la solución desinfectante en la máquina y, a continuación, deforma simultánea, abra los grifos de forma que la solución higienizante fluya por todos los puntos del circuito hidráulico, hasta el pitorro de abastecimiento.
- Antes de que la solución desinfectante se acabe, detenga la bomba e interrumpa el suministro.
- Deje que la solución desinfectante actúe al menos 20 minutos.
- Vuelva a conectar la máquina a la red hídrica.
- Dejar fluir al menos 15 litros de agua desde los grifos (a intervalos de 4 litros para que no intervenga el WATER BLOCK, si presente) de manera que se enjuague adecuadamente la instalación hídrica, antes de utilizar la máquina.



Co2708-1396



Co2708-1397



Co2708-1383



Co2708-1384

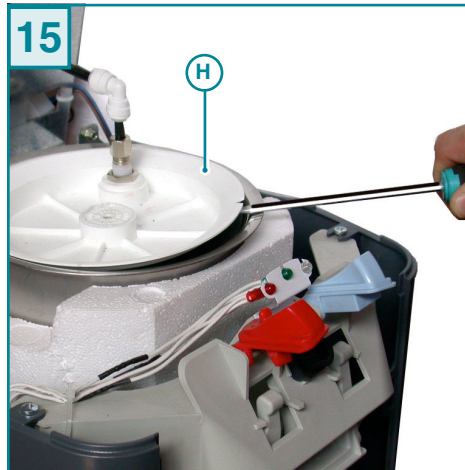

Co2708-1385



Co2708-1386

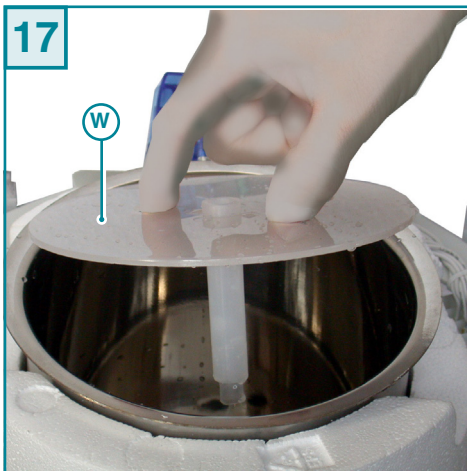

Co2708-1388

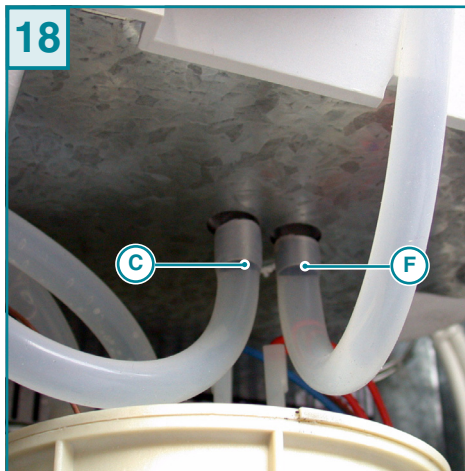

Co2708-1389

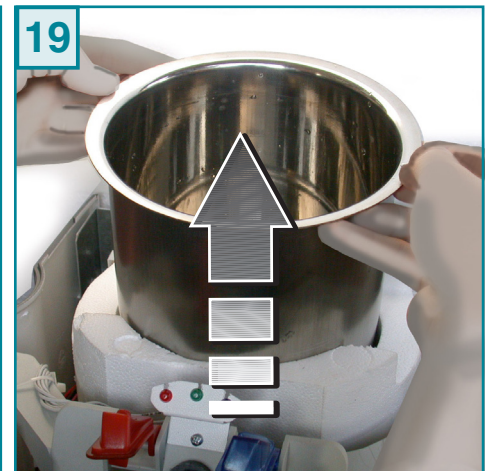

Co2708-1400

## I

### 5.2 MODELLI "CONNECT RI"

In questo distributore è possibile sostituire il serbatoio, i tubi, i rubinetti ed i raccordi rubinetti, con altri sanificati o nuovi.

#### Per rimuovere il serbatoio

- a Scollegate il cavo di alimentazione dalla presa di corrente.
- b Chiudete il rubinetto dell'acqua.
- c Vuotare il serbatoio agendo sui comandi di erogazione
- d Rimuovere la vaschetta raccogli-gocce
- e Smontare la ghiera **G** (fig.11) per rimuovere il disco copritasti
- f Smontare il pannello frontale (fig.12).
- g Togliere il coperchio superiore (fig.13-14)
- h Togliere il coperchio **H** (fig.15-16).
- i Rimuovere il separatore dell'acqua **W** (fig.17).
- l Scollegare il tubo di collegamento **C** e il tubo dell'acqua fredda **F**.(fig.18)
- m Sfilare il serbatoio verso l'alto (fig.19)



## 5.2 “CONNECT RI” MODELS

In this cooler the reservoir, the pipes and tap fittings can be replaced with other sanitised or new ones.

### How to remove the reservoir

- a Unplug the cooler from the mains electricity supply.
- b Shut the water tap.
- c Empty the tank by means of the supply controls
- d Remove the drip-pan
- e Disassemble the ring-nut G (fig. 11) to remove the key covering disc
- f Remove the front panel (fig.12).
- g Remove the top cover(fig.13-14).
- h Remove the cap H (fig. 15-16).
- i Remove the water separator W (fig. 17)
- l Disconnect the connection tube C and the cold water tube F (fig. 18)
- m Pull the reservoir upwards in a straight motion (fig.19).

## 5.2 MODELLE “CONNECT RI”

An diesem Wasserspender können Tank, Schläuche, Hähne und Anschlüsse entweder durch andere sanierte oder durch neue ausgetauscht werden.

### Abnahme des Tanks

- a Zuleitungskabel aus dem Netzstecker ziehen.
- b Drehen Sie den Wasserhahn zu.
- c Durch Betätigen der Wasserabgabesteuerung, den Behälter entleeren
- d Das Tropfwassersammelbecken entfernen
- e Die Zwinge G (Abb.11) abmontieren, um die Tastenbedeckung zu entfernen
- f Frontpaneel abnehmen (abb.12)
- g Oberen Deckel abnehmen (Abb.13-14)
- h Oberen Deckel H abnehmen (Abb.15-16)
- i Den Wassertrenner W (Abb.17) entfernen
- l Den Verbindungsschlauch C und den Kaltwasserschlauch F (Abb. 18) abtrennen.
- m Den Tank nach oben hin herausziehen(Abb.19).

## 5.2 MODÉLES “CONNECT RI”

Dans ce distributeur, il est possible de remplacer le réservoir, les tuyaux, les robinets et les raccords des robinets par d'autres assainis ou neufs.

### Pour enlever le réservoir

- a Débranchez le câble d'alimentation de la prise de courant.
- b Fermez le robinet de l'eau.
- c Vider le réservoir en agissant sur les commandes de distribution
- d Enlever le bac recueille-gouttes
- e Démontez la bague G (fig.11) pour enlever le disque couvre-touche
- f Enlevez le panneau avant (fig.12).
- g Enlevez le couvercle supérieur (fig.13-14)
- h Enlevez le couvercle H (fig.15-16).
- i Enlever le séparateur de l'eau W (fig.17)
- l Disjoindre le tube de jonction C et le tuyau de l'eau froide F.(fig.18)
- m Sortez le réservoir en le tirant vers le haut (fig.19).

## 5.2 MODELOS “CONNECT RI”

En este distribuidor es posible sustituir el depósito, los tubos, los grifos y las uniones de los grifos, con otros saneados o nuevos.

### Para extraer el depósito

- a Desconecte el cable de alimentación del toma de corriente.
- b Cierre el grifo de agua.
- c vaciar el depósito accionando los mandos de erogación
- d Quitar la cubeta recoge-gotas.
- e Desmontar el suncho G (fig.11) para quitar el disco cubre-teclas.
- f Extraiga el Panel frontal (fig.12).
- g Quite la tapa superior (fig.13-14)
- h Quite la tapa H (fig.15-16).
- i Quitar el separador del agua W (fig.17).
- l Desconectar el tubo de conexión C y el tubo del agua fría F (fig.18).
- m Extraiga el depósito hacia arriba (fig.19).

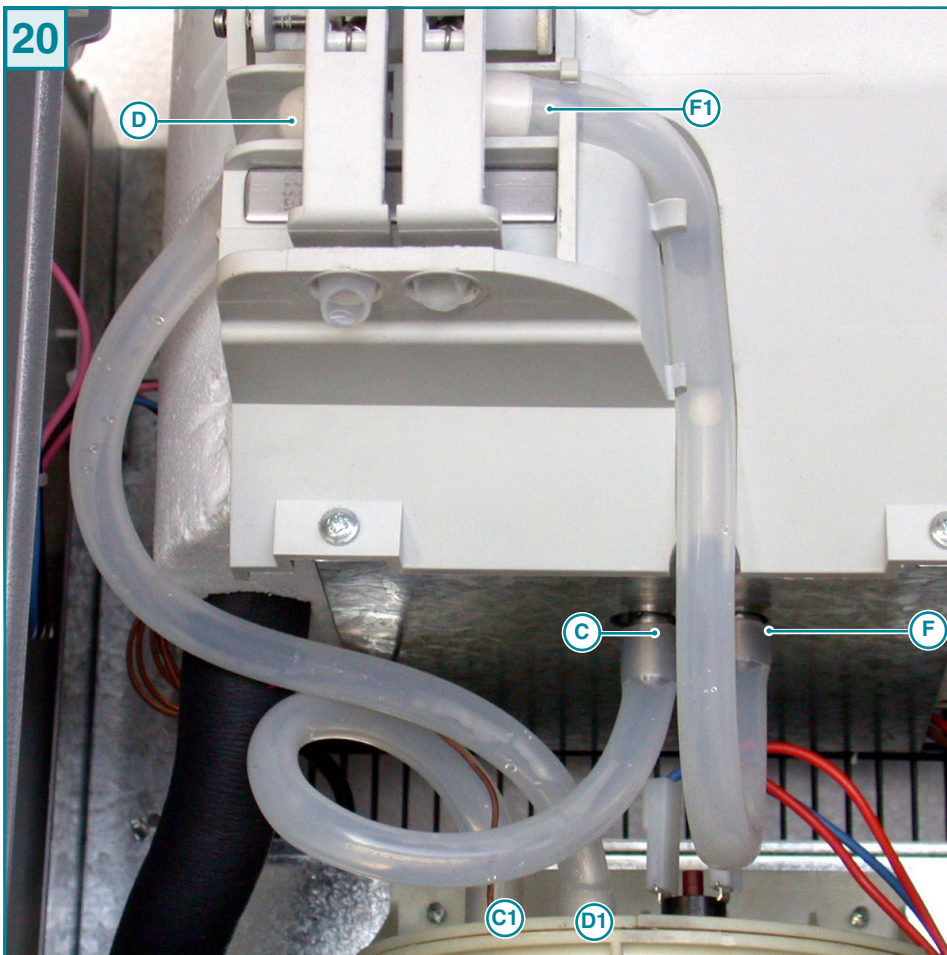

Co2708-1401

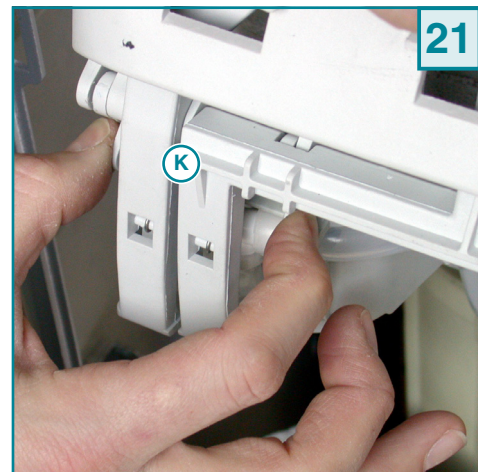

Co2708-1402



Co2708-1403

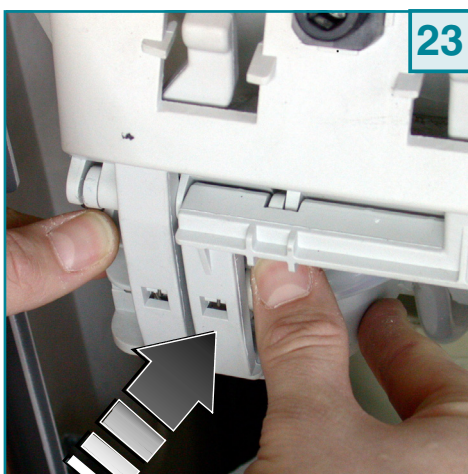

Co2708-1404

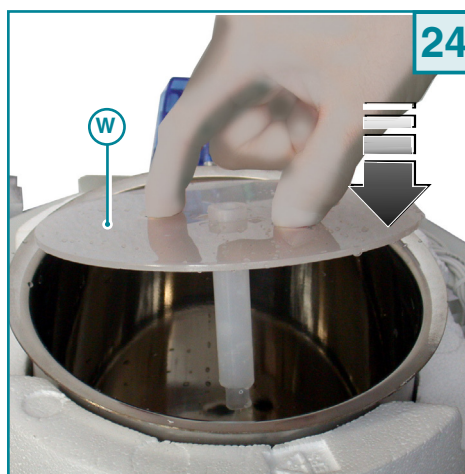

Co2708-1398



Co2708-1386

**I**

**5.3 PER RIMUOVERE I TUBI**

**PER LE VERSIONI CON ACQUA CALDA**

- n Una volta scollegati i tubi C - F dal serbatoio scollegare il tubo C dal lato C1 e il tubo D dal lato D1.
- o Sbloccare il meccanismo K e ruotarlo in avanti (fig. 21)
- p Scollegare i tubi dal lato D ed F1 (fig. 20)

**5.4 PER RIMONTARE IL SERBATOIO SANIFICATO E I NUOVI TUBI**

- q Indossare guanti monouso
- r Spingere il serbatoio verso il basso fino a farlo appoggiare sul materiale isolante (fig.22)
- s Collegare i nuovi tubi facendo attenzione che non rimangano schiacciati (fig.20)
- t Riposizionare il meccanismo K spingendolo indietro (fig.23)
- u Montare il separatore d'acqua W (fig.24) e il coperchio H (fig.25).
- v Rimontare il pannello frontale (fig.12) e il disco copritasti con l'apposita ghiera G (fig. 11)



### 5.3 HOW TO REMOVE THE TUBES

#### FOR THE HOT WATER MODELS

- n** Once the tubes **C** and **F** have been disconnected from the tank, disconnect the tube **C** from the side **C1** and the tube **D** from the side **D1**.
- o** Unblock the component **K** and rotate it ahead (fig. 21)
- p** Disconnect the tubes from the side **D** and **F1** (fig. 20)

### 5.4 HOW TO ASSEMBLE AGAIN THE SANITIZED TANK AND THE NEW TUBES

- q** Wearing disposable gloves.
- r** Push the reservoir down wards until it leans on the insulation material. (fig.22)
- s** Connect the new tubes and pay attention that they are not crushed (fig.20)
- t** Place again the component **K** pushing it backwards (fig.23)
- u** Mount the water separator **W** (fig. 24) and the Cap **H** (fig. 25)
- v** mount again the front panel (fig. 12) and the key covering disc by means of the proper ring-nut **G** (fig. 11).

### 5.3 DAS ENTFERNEN DER SCHLÄUCHE

#### FÜR DIE VERSIONEN MIT WARMEN WASSER

- n** Nach Abtrennen der Schläuche **C - F** vom Behälter, den Schlauch **C** von der Seite **C1** und den Schlauch **D** von der Seite **D1** abtrennen.
- o** Den Mechanismus **K** lösen und nach vorne drehen (Abb.21).
- p** Die Schläuche von den Seiten **D** und **F1** (Abb.20) abtrennen.

### 5.4 DAS EINSETZEN DES GEREINIGTEN BEHÄLTERS UND DER NEUEN SCHLÄUCHE

- q** Ziehen Sie hierzu Einweg-Handschuhe an.
- r** Den Tank bis auf das Isoliermaterial nach unten schieben (Abb.22)
- s** Die neuen Schläuche anschließen; achten Sie hierbei darauf, dass vor allem der längere (Abb 20)
- t** Den Mechanismus **K** wiedereinsetzen und nach hinten drücken (Abb.23)
- u** Den Wassertrenner **W** (Abb.24) und das Deckel **H** (Abb.25) einsetzen.
- v** Die Vorderwand (Abb. 12) und die Tastenabdeckung mit der entsprechenden Zwinge **G** (Abb. 11) erneut montieren.

### 5.3 POUR ENLEVER LES TUBES

#### POUR LES VERSIONS AVEC EAU CHAUDE

- n** Une fois que les tubes **C - F** du réservoir sont disjoints, disjoindre le tube **C** du côté **C1** et le tube **D** du côté **D1**.
- o** Débloquent le mécanisme **K** et le tourner en avant (fig. 21)
- p** Disjoindre les tubes du côté **D** et **F1** (fig. 20)

### 5.4 POUR REMONTER LE RESERVOIR ASSAINI ET LES NOUVEAUX TUBES

- q** Mettez des gants jetables.
- r** Poussez le réservoir vers le bas jusqu'à ce qu'il touche au matériel isolant. (fig.22)
- s** Raccordez les nouveaux tuyaux, faites attention à ne pas les écraser (fig.20)
- t** Replacer le mécanisme **K** en le poussant en arrière (fig.23)
- u** Monter le séparateur d'eau **W** (fig.24) et le couvercle **H** (fig.25).
- v** Remonter le panneau de front (fig.12) et le disque couvre-touche avec la bague correspondante **G** (fig. 11)

### 5.3 PARA QUITAR LOS TUBOS

#### PARA LOS MODELOS CON AGUA CALIENTE

- n** Una vez desconectados los tubos **C - F** del depósito, desconectar el tubo **C** del lado **C1** y el tubo **D** del lado **D1**.
- o** Desbloquear el mecanismo **K** y rodarlo hacia adelante (fig. 21)
- p** Desconectar los tubos del lado **D** y **F1** (fig. 20).

### 5.4 PARA VOLVER A MONTAR EL DEPÓSITO ESTERILIZADO Y LOS NUEVOS TUBOS

- q** Póngase los guantes descartables.
- r** Empuje el depósito hacia abajo hasta apoyarlo sobre el material aislante. (fig.22)
- s** Conecte los nuevos tubos cuidando que no se aplasten (fig.20)
- t** Volver a posicionar el mecanismo **K** empujándolo hacia atrás (fig.23)
- u** Montar el separador de agua **W** (fig.24) y la tapa **H** (fig.25).
- v** Volver a montar el panel frontal (fig.12) y el disco cubre-teclas con el apropiado suncho **G** (fig. 11)

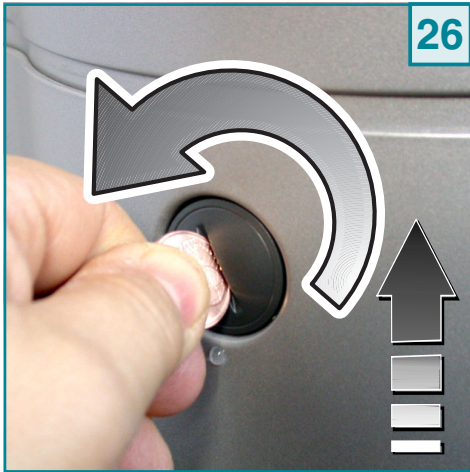

Co2708-1405

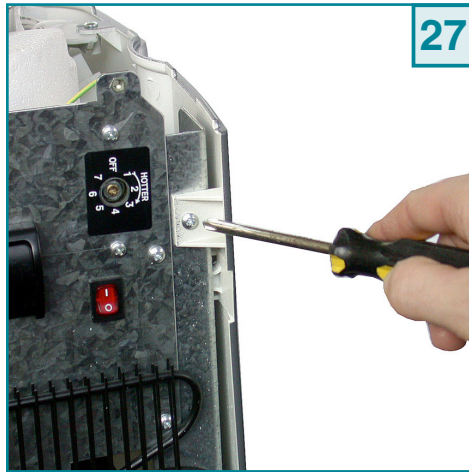

Co2708-1406



Co2708-1407



Co2708-1408



Co2708-1409

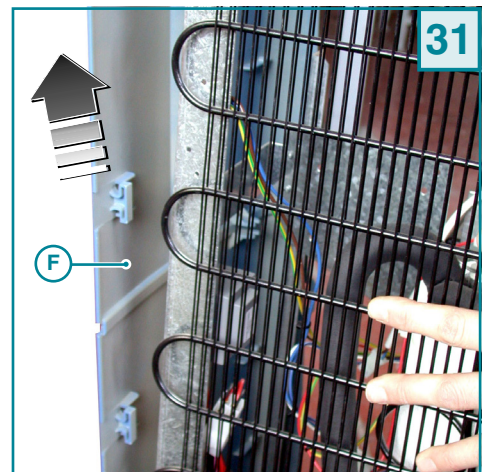

CoS2301-F442

## I

### 5.5 PER RIMUOVERE I FIANCHI ESTERNI

Prima di rimuovere i fianchi esterni è necessario aver compiuto le fasi da "a" fino a "g" descritte nel paragrafo 5.2

w Smontare lo sportello frontale (fig. 26)

x Rimuovere le seguenti serie di viti:

- le viti posteriori che fissano la struttura esterna (fig.27)
- le viti superiori (fig.28)
- le due viti interne poste alla base (fig.29)
- le due viti interne (fig.30)

y Aprite leggermente i fianchi F (fig.31) e sfilateli verso l'alto.

## 5.5 HOW TO REMOVE THE EXTERNAL SIDES

Before removing the external side it is necessary to have performed the steps from 'a' to 'g' described in paragraph 5.2

**w** disassemble the front door (fig. 26)

**x** remove the following series of screws:

- back screws fixing the external structure (fig. 27)
- upper screws (fig. 28)
- the two internal screws placed at the basis (fig. 29)
- the two internal screws (fig. 30)

**y** Open slightly the sides **F** (fig. 31) and take them off upwards

## 5.5 DAS ENTFERNEN DER SEITENTEILE

Vor dem Entfernen der Seitenteile müssen die unter Paragraph 5.2 beschriebenen Schritte von "a" bis "g" durchgeführt werden.

**w** Die Seitentür abmontieren (Abb. 26)

**x** Die folgenden Schrauben entfernen:

- die hinteren Schrauben, mit denen die äußere Struktur befestigt wird (Abb.27)
- die oberen Schrauben (Abb.28)
- die beiden inneren Schrauben, die sich auf dem Boden befinden (Abb.29)
- die beiden inneren Schrauben (Abb.30)

**y** die Seitenteile **F** (fig.31) vorsichtig öffnen und nach oben herausziehen

## 5.5 POUR ENLEVER LES CÔTÉS EXTERNES

Avant d'enlever les côtés externes, il est nécessaire d'avoir accompli les phases de "a" jusqu'à "g" décrites dans le paragraphe 5.2

**w** Démonter la porte de front (fig. 26)

**x** Enlever les séries de vis suivantes:

- les vis postérieures qui fixent la structure externe (fig.27)
- les vis supérieures (fig.28)
- les deux vis internes placées à la base (fig.29)
- les deux vis internes (fig.30)

**y** Ouvrez légèrement les côtés **F** (fig.31) et tirez-les vers le haut.

## 5.5 PARA QUITAR LOS LADOS EXTERNOS

Antes de quitar los lados externos es necesario haber llevado a cabo las fases desde "a" hasta "g" como está descrito en el párrafo 5.2

**w** Desmontar la portezuela frontal (fig. 26)

**x** Quitar las siguientes series de tornillos:

- los tornillos posteriores, que fijan la estructura externa (fig.27)
- los tornillos superiores (fig.28)
- los dos tornillos internos puestos en la base (fig.29)
- los dos tornillos internos (fig.30)

**y** Abrir apenas los lados **F** (fig.31) y sacarlos hacia lo alto.





Co2708-1411

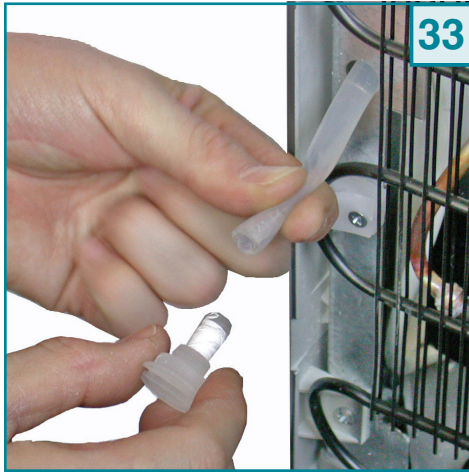

Co2708-1412

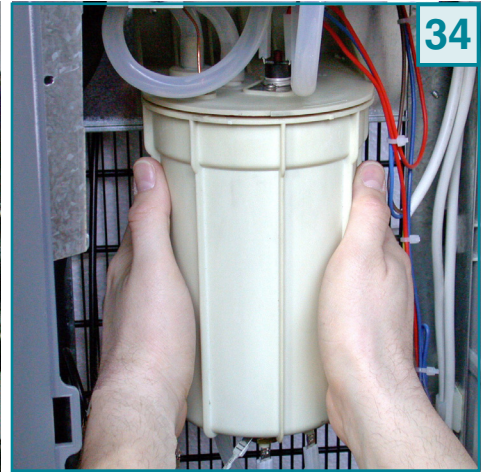

Co2708-1413

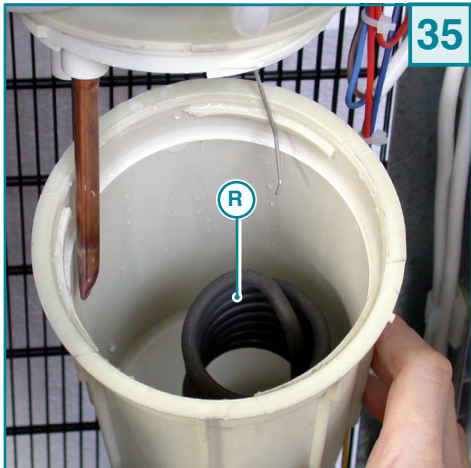

Co2708-1414

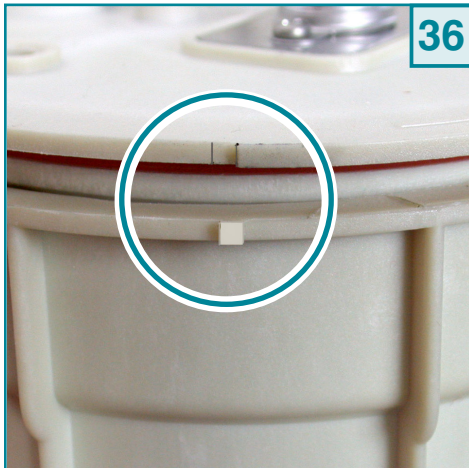

Co2708-1415

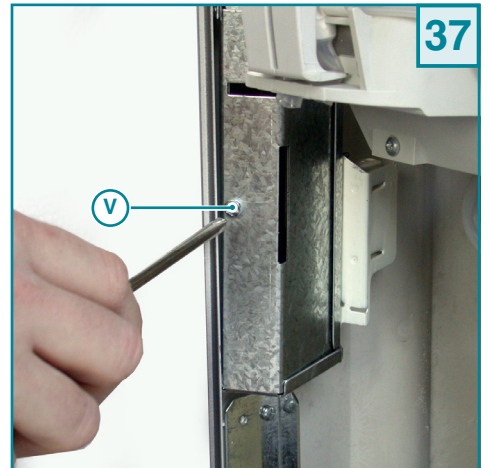

Co2708-1416



Co2708-1417

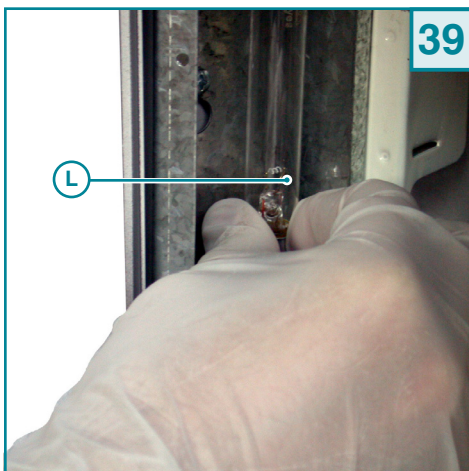

Co2708-1418

## I 5.6 DECALCIFICAZIONE (solo versioni con acqua calda)

**Questa operazione deve essere compiuta da personale qualificato**

- Il serbatoio dell'acqua calda necessita di decalcificazione periodica per evitare l'accumulo di depositi calcarei.
- L'operazione deve essere eseguita almeno una volta l'anno o quando si manifestano difficoltà nel passaggio dell'acqua calda.

**Modelli "CONNECT H RI"**

- Scollegate il cavo di alimentazione dalla presa di corrente e complete le fasi da "a" fino a "f" descritte nel paragrafo 5.2.
- Localizzate il tubo di scarico posto nella parte posteriore (fig.32) (o sotto la base nel modello **Connect 12**).
- Togliete il tappo e vuotate l'intero contenuto.

**Attenzione! l'acqua potrebbe essere ad alta temperatura**

- Svitare il contenitore (fig.34) e utilizzate prodotti decalcificanti commerciali per ripulire la resistenza **R** dalle incrostazioni.
- Rimontate il contenitore ponendo attenzione alle tacche di accoppiamento (fig.36)

## 5.7 SOSTITUZIONE LAMPADA UV



**La lampada deve essere sostituita ogni 6000 ore (circa 8 mesi) di funzionamento**

**Questa operazione deve essere compiuta da personale qualificato**

- Indossare guanti protettivi in lattice monouso per evitare di toccare la lampada con le mani; il contatto con le sostanze della pelle possono compromettere drasticamente la durata della lampada.

**Per sostituire la lampada:**

- Compire lo smontaggio delle parti descritte nel paragrafo 5.2 da "a" fino a "f".
- Smontare la vite **V** (fig. 37) e rimuovere il coperchio **C** (fig. 38).
- Smontare e sostituire la lampada con una del medesimo tipo.
- Rimontare tutte le parti a ritroso.



**Attenzione! l'irradiazione diretta della lampada UV è pericolosa per gli occhi e per la pelle.**



## 5.6 LIMESCALE REMOVAL (only for hot water models)

*This operation should be performed by a qualified technician.*

- Limescale should be removed from the hot water tank regularly, to avoid the build-up of limescale deposits.
- This should be done at least once a year or when you notice that hot water has some difficulty flowing out.

### “CONNECT H RI” Models

- Disconnect the feeding cable from the shoe and perform the steps from ‘a’ to ‘f’ described in paragraph 5.2
- Find the discharge tube placed in the lower part (fig. 32) (or under the basis of **Connect 12** model).
- remove the cap and empty the container

**Attention! The water can be very hot.**

- Unscrew the container (fig. 34) and use decalcifying product in commerce to clean the resistance **R** from the chalk deposits.
- Mount again the container paying attention to the coupling notches (fig. 36).

## 5.7 HOW TO REPLACE THE UV LAMP



*The lamp must be replaced every 6000 hours of working (about 8 months)*

*This operation should be performed by a qualified technician.ato*

- Wear protection latex disposable gloves to avoid touching the lamp with your hands. The contact with the skin can prejudice the duration of the lamp

### How to replace the lamp:

- disassemble the components from ‘a’ to ‘f’ described in paragraph 5.2
- unscrew the screw **V** (fig. 37) and remove the cover **C** (fig. 38)
- remove the lamp and replace it with one of the same kind
- mount again all the components in reverse



**Attention! direct irradiation of the UV lamp is dangerous both for the eyes and for the skin**

## 5.6 ENTKALKUNG (nur für Versionen mit Warmwasser)

*Das Ganze darf nur von qualifiziertem Fachpersonal durchgeführt werden.*

- Der Heißwassertank ist zur Vermeidung starker Kalkablagerungen regelmäßig zu entkalken.
- Für die Entkalkung ist mindestens einmal pro Jahr zu sorgen, bzw. immer dann, wenn das heiße Wasser nicht mehr ordnungsgemäß durchfließt.

### Modelle “CONNECT H RI”

- Das Stromkabel aus der Steckdose ziehen und die Schritte “a” bis “f” durchführen, die im Paragraph 5.2 beschrieben werden.
- Den Abflussschlauch ausfindig machen, der sich auf der Rückseite befindet (Abb.32) (oder beim Modell **Connect 12** unter dem Boden).
- Den Deckel entfernen und den gesamten Inhalt entleeren

**Achtung! Das Wasser kann sehr heiß sein.**

- Den Behälter abdrehen (Abb.34) und einen im Handel erhältlichen Kalklöser benutzen, um den Widerstand **R** von Kalkablagerungen zu befreien.
- Den Behälter wieder einsetzen und dabei auf die Passkerben achten (Abb.36).

## 5.7 DAS AUSTAUSCHEN DER UV-LAMPE



*Die Lampe muss nach 6000 Funktionsstunden (circa 8 Monaten) ausgewechselt werden.*

*Das Ganze darf nur von qualifiziertem Fachpersonal durchgeführt werden.*

- Einweg-Schutzhandschuhe aus Latex tragen, und das Berühren der Lampe zu vermeiden. Der Kontakt mit den Substanzen der Haut könnte die Lebensdauer der Lampe drastisch beeinträchtigen

### Das Austauschen der Lampe:

- Das Abbauen der Teile wie in den Schritten “a” bis “f”, wie im Paragraph 5.2 befolgen.
- Die Schraube **V** (Abb. 37) lösen und den Deckel **C** (Abb. 38) entfernen.
- Die Lampe herausdrehen und mit einer Lampe vom gleichen Typ ersetzen.
- Die Teile in umgekehrter Reihenfolge wieder montieren.



**Achtung! Die direkte Bestrahlung der UV-Lampe ist für Augen und Haut schädlich.**

## 5.6 DETARTRAGE (seulement versions avec eau chaude)

*Cette opération ne peut être effectuée que par un technicien qualifié.*

- Le réservoir d'eau chaude a besoin d'être détartré périodiquement pour éviter toute accumulation de dépôts calcaires.
- Cette opération doit être effectuée au moins une fois par an ou quand l'eau chaude a du mal à passer.

### Modèles “CONNECT H RI”

- Déconnectez le câble d'alimentation de la prise de courant et accomplissez les phases de “a” jusqu’à “f” décrites dans le paragraphe 5.2.
- Localisez le tuyau de décharge placé dans la partie postérieure (fig.32) (ou sous la base dans le modèle **Connect 12**).
- Enlevez le bouchon et videz tout le contenu.

**Attention! l'eau pourrait être à une haute température**

- Dévissez le récipient (fig.34) et utilisez des produits décalcifiants se trouvant dans le commerce pour nettoyer la résistance **R** des incrustations.
- Remontez le récipient en faisant attention aux coches d'accouplement (fig.36)

## 5.7 SUBSTITUTION LAMPE UV



*La lampe doit être remplacée toutes les 6000 heures (environ 8 mois) de fonctionnement.*

*Cette opération ne peut être effectuée que par un technicien qualifié.*

- Enfiler des gants de protection en latex jetables pour éviter de toucher la lampe avec les mains; le contact avec les substances de la peau peut compromettre drastiquement la durée de la lampe.

### Pour substituer la lampe:

- Démontez les parties décrites dans le paragraphe 5.2 de “a” jusqu’à “f”.
- Dévisser la vis **V** (fig. 37) et enlever le couvercle **C** (fig. 38).
- Démontez et substituer la lampe avec une du même type.
- Remonter toutes les parties à rebours.



**Attention! l'irradiation directe de la lampe UV est dangereuse pour les yeux et pour la peau.**

## 5.6 DESCALCIFICACIÓN(sólo modelos con agua caliente)

*Esta operación debe realizarse por personal técnico cualificado*

- El depósito del agua caliente precisa de una descalcificación periódica para evitar la acumulación de sedimentos calcáreos.
- La operación se debe llevar a cabo al menos una vez al año o cuando se manifiesten problemas en el paso del agua caliente.

### Modelos “CONNECT H RI”

- Desconectar el cable de alimentación de la toma de corriente y llevar a cabo las fases desde “a” hasta “f” descritas en el párrafo 5.2.
- Localizar el tubo de descarga puesto en la parte posterior (fig.32) (o bajo la base en el modelo **Connect 12**).
- Quitar la tapa y vaciar todo su contenido

**¡Cuidado! el agua podría estar a elevada temperatura**

- Desenroscar el contenedor (fig.34) y utilizar productos decalcificantes comerciales para limpiar la resistencia **R** de las incrustaciones.
- Volver a montar el contenedor poniendo atención a las marcas de acoplamiento (fig.36)

## 5.7 SUSTITUCIÓN LAMPARA UV



*La lámpara debe ser sustituida cada 6000 horas (aproximadamente 8 meses) de funcionamiento.*

*Esta operación debe realizarse por personal técnico cualificado*

- Ponerse guantes protectivos desechables de látex para evitar tocar la lámpara con las manos; el contacto de las sustancias con la piel puede comprometer drásticamente la duración de la lámpara.

### Para sustituir la lámpara:

- Cumplir el desmontaje de las partes descritas en el párrafo 5.2 desde “a” hasta “f”.
- Desmontar el tornillo **V** (fig. 37) y quitar la tapa **C** (fig. 38).
- Desmontar y sustituir la lámpara con otra del mismo tipo.
- Volver a montar todas las partes al revés



**¡Cuidado! La irradiación directa de la lámpara UV es peligrosa para los ojos y para la piel**

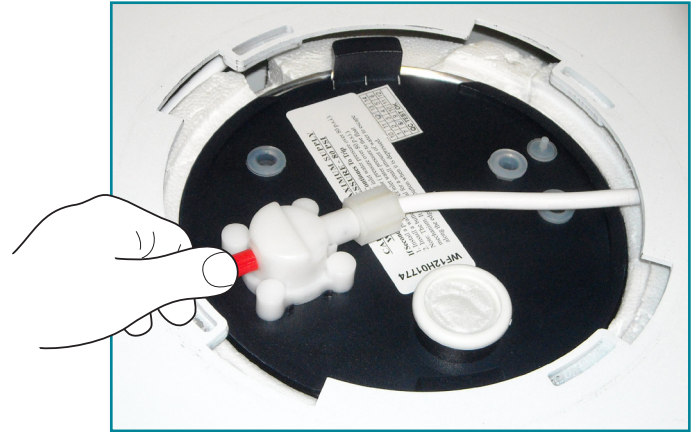
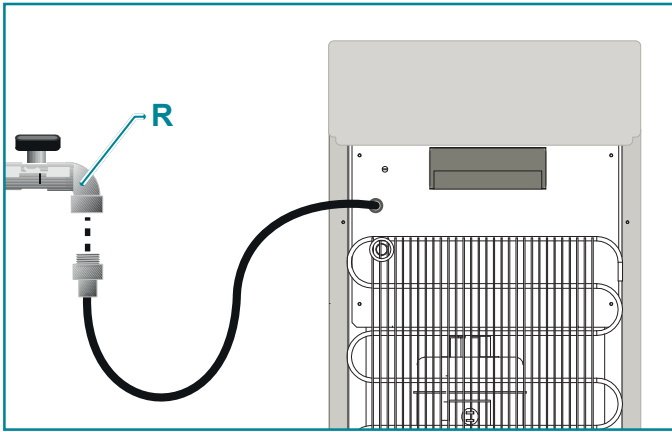

## IT 8 MANUTENZIONE STRAORDINARIA

### 8.1 INTERVENTO DEL GALLEGGIANTE DI SICUREZZA E RIPRISTINO MANUALE

La macchina è dotata di un sistema di sicurezza che interviene in caso di malfunzionamento del galleggiante posto dentro il serbatoio freddo; il sistema previene allagamenti bloccando la macchina fino al ripristino.



**Questa operazione deve essere compiuta da personale qualificato**

**Procedura per ripristinare il corretto funzionamento.**

- Chiudete il rubinetto R dell'acqua

- Prelevate almeno 1 litro di acqua fredda
- Aprite il coperchio superiore
- Premete con decisione il pulsante rosso sul coperchio del galleggiante fino a sentire lo sblocco del sistema.
- Riaprite il rubinetto dell'acqua R e verificate che il sistema funzioni correttamente.
- Se il problema persiste contattare il centro di assistenza per sostituire il coperchio del galleggiante.

## EN 8 SPECIAL MAINTENANCE

### 8.1 INTERVENTION OF THE SAFETY FLOAT AND MANUAL RESET

The machine is fitted with a safety system that intervenes if the float inside the cold tank malfunctions, thus preventing flooding and blocking the machine until restored.



**This operation should be performed by a qualified technician.**

**Procedure for restoring correct operation**

- Close the water tap R

- Run off at least 1 litre of cold water
- Open the upper lid
- Firmly press the red button on the float lid until feeling the system is released.
- Open the water tap R and check the system operates correctly.
- If the problem persists, contact the after-sales assistance centre to replace the float lid.

## DE 8 MANUTENZIONE STRAORDINARIA

### 8.1 EINGREIFEN DES SICHERHEITSSCHWIMMERS UND MANUELLE RÜCKSETZUNG

Die Maschine ist mit einem Sicherheitssystem ausgestattet, das im Falle eines Defektes des Schwimmers im Kaltwassertank ausgelöst wird und so Überschwemmungen verhindert und die Maschine bis zur Rücksetzung stoppt.



**Das Ganze darf nur von qualifiziertem Fachpersonal durchgeführt werden**

**Vorgangsweise für die Rücksetzung des einwandfreien Betriebes**

- Schließen Sie den Wasser-Absperrhahn R.

- Entnehmen Sie mindestens 1l Kaltwasser
- Öffnen Sie den oberen Deckel
- Drücken Sie fest die rote Taste am Schwimmerdeckel, bis Sie die Lösung des Systems bemerken.
- Öffnen Sie erneut den Wasser-Absperrhahn R und prüfen Sie, dass das System einwandfrei funktioniert.
- Sollte das Problem weiterhin bestehen, kontaktieren Sie den Kundendienst, um den Schwimmerdeckel austauschen zu lassen.

## FR 8 MAINTENANCE EXTRAORDINAIRE

### 8.1 INTERVENTION DU FLOTTEUR DE SÉCURITÉ ET RÉINITIALISATION MANUELLE

La machine est équipée d'un système de sécurité qui intervient en cas de dysfonctionnement du flotteur à l'intérieur du réservoir froid, afin d'empêcher les inondations et en bloquant la machine jusqu'à sa remise en marche.



**Cette opération ne peut être effectuée que par un technicien qualifié.**

**Procédure de restauration du fonctionnement**

- Fermer le robinet R d'eau.

- Prélever au moins 1 litre d'eau froide.
- Ouvrir le couvercle supérieur.
- Appuyer fermement sur le bouton rouge situé sur le couvercle du flotteur jusqu'à ce que le système se bloque.
- Rouvrir le robinet d'eau R et vérifier que le système fonctionne correctement.
- Si le problème persiste, contacter le centre d'assistance pour remplacer le couvercle du flotteur.

## ES 8 MANTENIMIENTO EXTRAORDINARIO

### 8.1 INTERVENCIÓN DEL FLOTADOR DE SEGURIDAD Y RESTABLECIMIENTO MANUAL

La máquina está dotada de un sistema de seguridad que interviene en caso de malfuncionamiento del flotador situado dentro del depósito frío, previniendo la inundación y bloqueando la máquina hasta el restablecimiento.



**Esta operación debe realizarse por personal técnico cualificado**

**Procedimiento para restablecimiento del funcionamiento correcto**

- Cerrar la llave R del agua

- Recoger por lo menos 1 litro de agua fría
- Abrir la tapa superior
- Presionar con firmeza el pulsador rojo en la tapa del flotador hasta sentir el desbloqueo del sistema.
- Reabrir la llave del agua R y comprobar que el sistema funcione correctamente.
- Si el problema persiste contactar con el centro de asistencia para reemplazar la tapa del flotador.



Servizio di assistenza - *Qualified operator service* - Kundendienst - *Service d'assistance* - Servicio de asistencia

Il distributore / Installatore deve apporre il timbro per fornire il servizio di assistenza

The dealer / Installer has to mark this square for the service

Der Händler / Installateur muss dieses Feld zum Kundendienst abstempeln

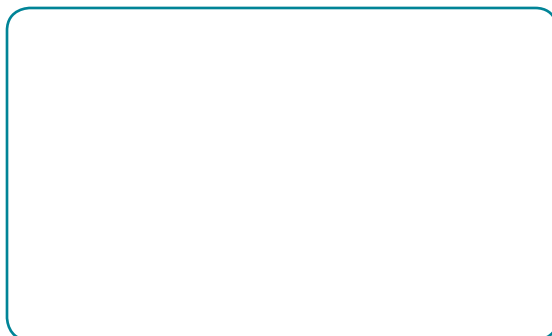

Le distributeur / installateur doit apposer son cachet pour fournir le service d'assistance

El distribuidor / Instalador debe poner su sello para proporcionar el servicio de asistencia