

IT

*Installazione, uso e manutenzione*

EN

*Installation, use and maintenance handbook*

DE

*Installation, Gebrauch und Wartung*

FR

*Installation, usage et entretien*

ES

*Instalación, uso y mantenimiento*



**MARCATURA DELL'APPARECCHIO**

- Modello
- Tensione di alimentazione
- Quantità di gas refrigerante
- Classe
- Assorbimento totale
- Frequenza
- Numero di matricola
- Anno-mese di costruzione

**APPLIANCE DATA PLATE**

- Model
- Supply voltage
- Quantity of cooling gas
- Class
- Total absorption
- Frequency
- Serial number
- Construction year-month

**GERÄTEKENNZEICHNUNG**

- Modell
- Speisespannung
- Kühlgasmenge
- Klasse
- Gesamtaufnahme
- Frequenz
- Matrikelnummer
- Konstruktionsjahr- Monat

**PLAQUETTE SIGNALÉTIQUE**

- Modèle
- Tension d'alimentation
- Quantité de gaz réfrigérant
- Classe
- Absorption totale
- Fréquence
- Numéro de matricule
- Année-mois de construction

**MARCADO DEL APARATO**

- Modelo
- Tensión de alimentación
- Cantidad de gas refrigerante
- Clase
- Consumo total
- Frecuencia
- Número de matrícula
- Año-mes de construcción

DICHIARAZIONE DI CONFORMITÀ'	CONFORMANCE STATEMENT	ÜBEREINSTIMMUNGSKLÄRUNG	DECLARATION DE CONFORMITE	DECLARACIÓN DE CONFORMIDAD
Questo apparecchio è realizzato con materiali idonei per il contatto con acqua potabile.	This appliance has been manufactured with suitable materials for use with drinking water.	Dieses Gerät wurde aus Materialien gefertigt, die für den Kontakt mit Trinkwasser geeignet sind.	Cet appareil a été réalisé avec des matériaux appropriés pour le contact avec l'eau potable.	Este aparato ha sido fabricado con materiales idóneos para el contacto con agua potable.
Questo prodotto è stato concepito, costruito ed immesso sul mercato rispettando le seguenti conformità CE: <ul style="list-style-type: none"> <li>• obiettivi di sicurezza della Direttiva "Bassa Tensione" 73/23/CEE, modificata dalla direttiva 2006/95/CEE</li> <li>• requisiti di protezione della Direttiva "EMC" 89/336/CEE, modificata dalle Direttive 93/68/CEE e 2004/108/CEE.</li> </ul>	This product has been designed, manufactured and placed on the market complying with the following EC conformities: <ul style="list-style-type: none"> <li>• safety objectives of the "Low Voltage" 73/23/CEE Directive, amended by Directive 2006/95/CEE</li> <li>• protection requirements of "EMC" 89/336/CEE Directive, amended by Directives 93/68/CEE and 2004/108/CEE</li> </ul>	Dieses Produkt wurde in Übereinstimmung folgender Bestimmungen entworfen, gebaut und vermarktet CE: <ul style="list-style-type: none"> <li>• Sicherheitsrichtlinie für „Niederdruck“ 73/23/EWG, in der Fassung der Richtlinie 2006/95/EWG</li> <li>• Schutzanforderungen gemäß der EMV-Richtlinie 89/336/EWGE, in der Fassung der Richtlinien 93/68/EWG und 2004/108/EWG</li> </ul>	Ce produit a été conçu, fabriqué et introduit sur le marché en respectant les conformités CE suivantes: <ul style="list-style-type: none"> <li>• les objectifs de sécurité de la Directive "Basse Tension" 73/23/CEE, modifiée par la directive 2006/95/CEE</li> <li>• le pré-requis de protection de la Directive "EMC" 89/336/CEE, modifiée par les Directives 93/68/CEE et 2004/108/CEE</li> </ul>	Este producto ha sido ideado, fabricado y comercializado respetando los siguientes estándares CE: <ul style="list-style-type: none"> <li>• objetivos de seguridad de la Directiva "Baja Tensión" 73/23/CEE, modificada por la directiva 2006/95/CEE</li> <li>• requisitos de protección de la Directiva "EMC" 89/336/CEE, modificada por las Directivas 93/68/CEE y 2004/108/CEE</li> </ul>

**IT 1 PRIMA DI USARE L'APPARECCHIO**

**1.1 AVVERTENZE**

Per utilizzare al meglio il vostro apparecchio, raccomandiamo di leggere attentamente le istruzioni per l'uso.

- Conservate questo libretto per future consultazioni.
- Dopo aver disimballato l'apparecchio, accertatevi che non sia danneggiato. Eventuali danni devono essere comunicati al vettore entro 24 ore.

Se l'apparecchio è stato coricato o capovolto dovrete attendere almeno 8 ore prima di metterlo in funzione.

- Accertatevi che l'installazione ed il collegamento elettrico siano effettuati da un tecnico qualificato, secondo le istruzioni del fabbricante e le norme locali in vigore. L'impianto elettrico deve essere munito di un efficace presa di terra, a norma di legge (46/90).

**1.2 PRECAUZIONE E SUGGERIMENTI GENERALI**

Prima di qualsiasi operazione di manutenzione o pulizia, disinserite la spina dalla presa di corrente.

- Non tirate il cavo di alimentazione per staccare la spina dalla presa di corrente.
- Dopo l'installazione, accertatevi che l'apparecchio non poggi sul cavo di alimentazione.

I dati e le caratteristiche indicati nel presente manuale non impegnano la ditta costruttrice che si riserva il diritto di apportare tutte le modifiche ritenute opportune, senza obbligo di preavviso o di sostituzione.

## EN 1 BEFORE USING THE APPLIANCE

### 1.1 WARNINGS



In order to use your appliance to its best, we advise reading these instructions carefully as they contain useful information.

- Keep this book for later use.
- When you have removed the packaging, make sure that the appliance is not damaged. Any damage must be reported to your carrier within 24 hours.



If the machine has been put down or turned upside down, wait for at least 8 hours before putting it into operation

- Make sure that installation and electrical wiring are carried out by a qualified technician according to the manufacturer's instructions and to the local norms in force. The electrical system must be equipped with an effective earth according to the law (46/90).

### 1.2 GENERAL PRECAUTIONS AND SUGGESTIONS



Before carrying out any maintenance or cleaning operation, remove the plug from the mains socket.

- Do not pull on the supply cable in order to remove the plug from the socket.
- When the appliance has been installed, make sure it is not resting on the mains supply cable.



The data and characteristics indicated in this manual do not bind the manufacturer, who reserves the right to make all the modifications deemed necessary, without having to give prior notice or replacement.

## DE 1 VOR DER INBETRIEBNAHME DES GERÄTS

### 1.1 HINWEISE



Um den optimalen Einsatz des Geräts garantieren zu können, empfiehlt der Hersteller, die Bedienungsanleitung aufmerksam zu lesen, die auch nützliche Hinweise.

- Bewahren Sie das Handbuch auf, sodass Sie es jederzeit zu Rate ziehen können.
- Nachdem Sie die Verpackung entfernt haben, vergewissern Sie sich, dass an dem Gerät kein Schaden entstanden ist. Eventuelle Schäden müssen dem Transportunternehmer innerhalb von 24 Stunden mitgeteilt werden.



Wenn der Apparat auf die Seite, oder auf den Kopf gestellt wurde, müssen Sie vor dem Einschalten mindestens 8 Stunden warten.

- Sorgen Sie dafür, dass die Aufstellung und der Anschluss des Geräts an das Stromnetz von qualifiziertem Personal vorgenommen wird, entsprechend der Anweisungen des Herstellers und in Übereinstimmung mit den örtlichen Sicherheitsvorschriften.

### 1.2 VORSICHTSMASSNAHMEN UND ALLGEMEINE HINWEISE



Vor jeder Wartungsarbeit und bei jeder Reinigung muss der Stecker vom Stromnetz gelöst werden.

- Ziehen Sie aber nicht am Stromkabel, um den Stecker aus der Steckdose zu entfernen.
- Nach der Aufstellung des Geräts vergewissern Sie sich, dass das Gerät nicht auf dem Stromkabel aufliegt.



Die angegebenen Daten und Eigenschaften sind unverbindlich; die Herstellerfirma behält sich das Recht vor, eventuell für nötig erachtete Änderungen ohne Vorankündigung oder Austausch vorzunehmen.

## FR 1 AVANT D'UTILISER L'APPAREIL

### 1.1 AVIS



Pour utiliser au mieux votre appareil, nous vous recommandons de lire avec attention les instructions pour l'emploi qui vous fourniront des conseils utiles.

- Conservez ce livret pour des prochaines consultations.
- Après avoir déballé l'appareil, vérifiez qu'il ne soit pas endommagé. Tout endommagement doit être communiqué au transporteur dans un délai de 24 heures.



Si l'appareil a été couché ou renversé, vous devrez attendre au moins 8 heures avant de le remettre en marche.

- Vérifiez que l'installation et le branchement électrique soient réalisés par un technicien qualifié, conformément aux instructions du fabricant et des normes locales en vigueur. L'installation électrique doit être munie d'une efficace prise de terre, conformément aux termes de la loi (46/90).

### 1.2 PRECAUTIONS ET CONSEILS GENERAUX



Avant chaque opération d'entretien ou de nettoyage, débranchez l'appareil de la prise.

- Ne tirez pas sur le cordon d'alimentation pour débrancher la prise.
- Après l'installation, vérifiez que l'appareil n'écrase pas le cordon d'alimentation.



Les données et les caractéristiques reportées dans ce manuel n'engagent aucunement le fabricant qui se réserve le droit d'apporter toutes les modifications qu'il estimera nécessaires sans préavis ni remplacement.

## ES 1 ANTES DE USAR EL APARATO

### 1.1 ADVERTENCIAS



Para utilizar lo mejor posible su aparato, les recomendamos que lean atentamente las instrucciones sobre el uso, en las que encontrarán consejos útiles.

- Conserve este libro de instrucciones para consultas futuras.
- Después de haber desembalado el aparato, asegúrense de que no esté estropeado. Eventuales daños tienen que comunicarse al transportador antes de que pasen 24 horas.



Si el aparato ha sido acostado o volteado, tendréis que esperar por lo menos 8 horas antes de ponerlo en función.

- Asegúrense de que la instalación y la conexión eléctrica las realice un técnico cualificado, siguiendo las instrucciones del fabricante y las normas locales en vigor. La instalación eléctrica tiene que disponer de una toma de tierra eficaz, según las normas legales (46/90).

### 1.2 PRECAUCIONES Y SUGERENCIAS GENERALES



Antes de realizar cualquier operación de mantenimiento o de limpieza, desconecten el enchufe de la corriente.

- Para desconectar el enchufe, no tiren del cable que está enchufado, sino del enchufe mismo.
- Después de la instalación, asegúrense de que el aparato no esté colocado sobre el cable.



Los datos y las características indicados en el presente manual no constituyen obligaciones para la empresa fabricante que se reserva el derecho de introducir todas las modificaciones que estime convenientes ó de efectuar sustitución sin aviso previo.

## IT 1 PRIMA DI USARE L'APPARECCHIO



**l'inosservanza di una qualsiasi norma di sicurezza potrebbe causare incendi, scosse elettriche o danneggiare la macchina**

### Luogo di installazione

- Non collocare la macchina nelle vicinanze di solventi infiammabili come alcool o diluenti.
- Non installare la macchina in luoghi eccessivamente umidi e polverosi, esposti alla luce diretta del sole, all'esterno o nelle vicinanze di fonti di calore.  
L'installazione della macchina in questi luoghi potrebbe causare incendi o scosse elettriche.
- L'apparecchio non è idoneo per uso in luoghi aperti.

### Alimentazione elettrica

- Non collocare o scollegare la macchina dalla presa di corrente con le mani bagnate.
- Inserire saldamente la spina nella presa a muro.
- Non danneggiare, modificare, allungare, piegare o attorcigliare il cavo di alimentazione. Non appoggiare oggetti pesanti sul cavo di alimentazione.
- Non collegare la macchina ad una presa di corrente cui sono collegate altre apparecchiature (prolunghe, adattatori a 2 o 3 attacchi, ecc.)
- Non utilizzare la macchina se il cavo di alimentazione è legato o presenta dei nodi.
- Se si notano fumo, odori insoliti o rumori strani provenire dalla macchina, scollegare immediatamente la macchina dalla presa di corrente e contattare il locale rivenditore o il servizio di assistenza tecnica. L'utilizzo della macchina in queste condizioni potrebbe causare

incendi o scosse elettriche.

- Periodicamente, scollegare la macchina dalla presa di corrente e, con un panno asciutto, pulire la spina e la presa di corrente. Se la macchina è collegata in un luogo esposto a polvere, fumo o alta umidità, la polvere accumulata sulla presa assorbe umidità e potrebbe alterare l'isolamento e innescare un incendio.
- Non dirigere spruzzi d'acqua sull'apparecchio, questi potrebbero causare scosse elettriche o incendi.
- La macchina non deve essere installata in zone in cui si può generare un getto d'acqua.
- Utilizzare un panno inumidito per pulire la macchina. Non utilizzare solventi infiammabili quali alcool, benzene, o diluenti. Se delle sostanze infiammabili dovessero entrare in contatto con i componenti elettrici all'interno della macchina, potrebbero causare incendi o scosse elettriche.
- Prima di pulire la macchina, spegnerla e scollegarla dalla presa di corrente. Il mancato spegnimento o l'accidentale accensione durante la pulizia potrebbe causare lesioni alle persone o danni alla macchina.
- L'apparecchio non è destinato ad essere usato da persone (bambini compresi) le cui capacità fisiche, sensoriali o mentali siano ridotte, oppure con mancanza di esperienza o di conoscenza, a meno che esse abbiano potuto beneficiare, attraverso l'intermediazione di una persona responsabile della loro sicurezza, di una sorveglianza o di istruzioni riguardanti l'uso dell'apparecchio.  
I bambini devono essere sorvegliati per sincerarsi che non giochino con l'apparecchio.

## EN 1 BEFORE USING THE APPLIANCE



**Failure to comply with any of these safety regulations could cause fires, electric shocks or damage the machine**

### Place of installation

- Do not place the machine near inflammable solvents such as alcohol or diluents.
- Do not install the machine in excessively damp and dusty places, exposed to direct sunlight, outdoors or near to heat sources. Machine installation in these places could cause fires or electric shocks.
- The appliance is not suitable for use in open places.

### Electric power supply

- Do not connect or disconnect the machine from the socket with wet hands.
- Insert the plug into the wall socket firmly.
- Do not damage, modify, stretch, bend or twist the power cable. Do not place heavy objects on the power cable.
- Do not connect the machine to a socket to which other equipment is connected (extensions, 2 or 3 plug adaptors, etc.)
- Do not use the machine if the power cable is tied or knotted.
- If smoke, unusual smells or strange noises are found coming from the machine, disconnect it immediately from the socket and contact the local retailer or technical service assistance.  
Use of the machine in these conditions could cause fires or electric shocks.

- Periodically disconnect the machine from the socket and clean the plug and socket with a dry cloth.  
If the machine is connected in a place exposed to dust, smoke or high humidity, the dust accumulated on the plug will absorb humidity and this could alter the insulation and trigger a fire.
- Do not spray water on the device; this could cause electric shocks or fires.
- The appliance must not be installed where water jets can be generated.
- Use a damp cloth to clean the machine. Do not use inflammable solvents such as alcohol, benzene or diluents. If inflammable substances come in contact with the electrical components inside the machine, they can cause fires or electric shocks.
- Before cleaning the machine, switch it off and disconnect it from the socket. Not being switched off or accidental switching on during cleaning could cause injuries to persons or damages to the machine.
- The appliance is not intended for use by person (including children) with reduced physical, sensory or mental capabilities, or lack of experience and knowledge, unless they have been given the supervision on instruction concerning the use of the appliance by a person responsible for their safety.  
Children should be supervised to ensure that they do not play with the appliance.

## DE 1 VOR DER INBETRIEBNAHME DES GERÄTS



**Bei Missachtung einer Sicherheitsbestimmung könnten Brand, Stromschlag oder Maschinenschäden verursacht werden.**

### Aufstellungsort

- Die Maschine nicht in der Nähe von entzündlichen Flüssigkeiten, wie Alkohol oder Lösungsmitteln aufstellen.
- Die Maschine nicht in besonders feuchter, staubiger oder direkt dem Sonnenlicht ausgesetzter Umgebung, im Außenbereich oder nahe von Wärmequellen installieren, andernfalls könnten dadurch Brand oder Stromschlag verursacht werden.
- Das Gerät darf nicht im Freien benutzt werden.

### Stromversorgung

- Niemals den Stromstecker der Maschine mit feuchten Händen in die Steckdose einführen oder daraus entfernen.
- Den Stecker fest in die Steckdose drücken.
- Das Stromkabel nicht beschädigen, verändern, verlängern, knicken

oder verwickeln. Keine schweren Gegenstände auf das Stromkabel legen.

- Die Maschine nicht an einen Steckkontakt anschließen, mit dem andere Vorrichtungen verbunden sind (Verlängerungen, 2 oder 3 Anschlussadapter, etc.)
- Die Maschine nicht benutzen, wenn das Stromkabel gebunden oder verknötet ist.
- Sollten Rauch, ungewöhnliche Gerüche oder eigenartige Geräusche an der Maschine bemerkt werden, sofort den Netzstromanschluss der Maschine unterbrechen und den örtlichen Einzelhändler oder technischen Kundendienst verständigen. Der Maschineneinsatz unter den genannten Bedingungen könnte Brand oder Stromschlag verursachen.



- Regelmäßig den Netzstromanschluss der Maschine unterbrechen und mit einem trockenen Tuch den Stecker und die Steckdose reinigen. Sollte die Maschine an einem staubreichen, rauchigen oder sehr feuchten Ort betrieben werden, könnte der sich auf dem Stecker abgesetzte Staub Feuchtigkeit aufnehmen, die Isolierung beeinträchtigt und ein Brand verursacht werden.
- Keine Wasserstrahlen auf das Gerät richten, denn diese könnten Stromschlag oder Brand verursachen.
- Das Gerät darf nicht installiert werden, wo Wasserspritzer entstehen können.
- Ein feuchtes Tuch zur Reinigung der Maschine verwenden. Keine entzündlichen Flüssigkeiten, wie Alkohol, Benzol oder Lösungsmittel benutzen. Sollten entzündliche Substanzen in Kontakt mit den

elektrischen Teilen in der Maschine treten, könnten diese Brand oder Stromschlag verursachen.

- Vor Reinigung der Maschine diese ausschalten und den Stromanschluss unterbrechen. Sollte die Maschine während der Reinigung nicht ausgeschaltet oder versehentlich eingeschaltet werden, könnte dies Personen- oder Maschinenschäden verursachen.
- Dieses Gerät wird nicht für Personen (einschließlich Kinder) mit verringerten körperlichen, sensorischen oder Geistesfähigkeiten oder Mangel an Erfahrung und Wissen beabsichtigt, es sei denn sie Überwachung oder die Anweisung hinsichtlich ist des Gebrauches des Gerätes von einer Person erteilt worden sind, die für ihre Sicherheit verantwortlich ist. Kinder sollten überwacht werden, um sicherzugehen, daß sie nicht mit dem Gerät spielen.

## FR 1 AVANT D'UTILISER L'APPAREIL



**Le non respect de toute norme de sécurité pourrait provoquer incendies, secousses électriques ou endommager la machine**

### Lieu d'installation

- Ne pas installer la machine à proximité de dissolvants inflammables comme alcool ou diluants.
- Ne pas installer la machine dans des lieux excessivement humides ou poussiéreux, exposés à la lumière directe du soleil, à l'extérieur ou près de sources de chaleur. L'installation de la machine dans ces lieux pourrait provoquer des incendies ou des secousses électriques.
- L'appareil n'est pas adapté à une utilisation dans des lieux ouverts.

### Alimentation électrique

- Non collocare o scollegare la macchina dalla presa di corrente con le Ne pas brancher ou débrancher la machine de la prise de courant avec les mains mouillées.
- Introduire fermement la fiche de la machine dans la prise de secteur.
- Ne pas endommager, modifier, allonger, plier ou torsader le câble d'alimentation. Ne pas poser d'objets lourds sur le câble d'alimentation.
- Ne pas brancher la machine à une prise de courant à laquelle sont connectés d'autres éléments (rallonge, adaptateurs de 2 ou 3 fiches, etc.)
- Ne pas utiliser la machine si le câble d'alimentation est lié ou présente des nœuds.
- En cas de fumée, odeurs insolites ou bruits étranges provenant de la machine, la débrancher immédiatement de la prise de courant et contacter le distributeur local ou le service d'assistance technique.

L'utilisation de la machine dans ces conditions pourrait provoquer des incendies et secousses électriques.

- Périodiquement, déconnecter la machine de la prise de courant et à l'aide d'un chiffon sec, nettoyer la fiche et la prise de courant. Si la machine est branchée dans un lieu exposé aux poussières, fumée ou humidité élevée, la poussière accumulée sur la prise absorbe l'humidité et pourrait altérer l'isolement et déclencher un incendie.
- Ne pas envoyer d'éclaboussures d'eau vers l'appareil, celles-ci pourraient provoquer des secousses électriques ou des incendies.
- La machine ne doit pas être installée dans des zones où un jet d'eau peut être provoqué.
- Utiliser un chiffon humidifié pour nettoyer la machine. Ne pas utiliser de dissolvants inflammables tels que alcool, essences ou diluants. Si des substances inflammables devaient entrer en contact avec les composants électriques situés à l'intérieur de la machine, cela pourrait provoquer des incendies ou secousses électriques.
- Avant de nettoyer la machine, l'éteindre et la débrancher de la prise de courant. Le fait de ne pas éteindre la machine ou de l'allumer accidentellement pendant le nettoyage pourrait causer des lésions aux personnes et des dommages à la machine.
- Cet appareil n'est pas prévu à l'usage des personnes (enfants y compris) avec de possibilités physiques, sensorielles ou mentales réduites, ou le manque d'expérience et de connaissance, à moins qu'ils aient été donnés la surveillance ou l'instruction au sujet de l'utilisation de l'appareil par une personne chargée de leur sûreté. Des enfants devraient être dirigés pour s'assurer qu'ils ne jouent pas avec l'appareil.

## ES 1 ANTES DE USAR EL APARATO



**La falta de cumplimiento de cualquiera de las normas de seguridad podría provocar incendios, sacudidas eléctricas o estropear la máquina.**

### Lugar de instalación

- No colocar la máquina en las proximidades de solventes inflamables, como alcohol o diluyentes.
- No instalar la máquina en un lugar excesivamente húmedo o polvoriento, expuesto a la luz solar, a la intemperie o cerca de fuentes de calor. La instalación de la máquina en un lugar de estas características podría provocar incendios o sacudidas eléctricas.
- El aparato no es apto para el uso en lugares abiertos.

### Alimentación eléctrica

- No enchufar o desenchufar la máquina con las manos mojadas.
- Introducir con seguridad la clavija en el enchufe de pared.
- No dañar, modificar, alargar, doblar o retorcer el cable de alimentación. No apoyar objetos pesados sobre el cable de alimentación.
- No conectar la máquina a una toma de corriente a la que estén conectados otros aparatos (alargos, enchufes múltiples, etc.)
- No utilizar la máquina si el cable de alimentación está enredado o contiene nudos.
- Si se advierte presencia de humo, olores anormales o ruidos extraños provenientes de la máquina, desenchufar inmediatamente la máquina y contactar el distribuidor local o el servicio de asistencia técnica.

Utilizar la máquina en estas condiciones podría provocar incendios o sacudidas eléctricas.

- Periódicamente, desenchufar la máquina y, con un paño seco, limpiar la clavija y la toma de corriente. Si la máquina está enchufada en un lugar expuesto a polvo, humo o humedad elevada, el polvo acumulado en la toma absorbe humedad y podría alterar el aislamiento, provocando un incendio.
- No dirigir chorros de agua sobre el aparato, pues podrían provocar sacudidas eléctricas o incendios.
- La máquina no debe ser instalada en zonas en las que se pueda generar un chorro de agua.
- Utilizar un paño húmedo para limpiar la máquina. No utilizar disolventes inflamables como alcohol, gasolina o diluyente. Si cualquier sustancia inflamable llega a entrar en contacto con los componentes eléctricos internos de la máquina, esto podría provocar incendios o sacudidas eléctricas.
- Antes de limpiar la máquina, apagarla y desenchufarla. No apagarla o encenderla accidentalmente mientras se está limpiando la misma, podría producir lesiones personales o daños en la máquina.
- Esta aplicación no se piensa para uso de personas (niños incluyendo) con capacidades físicas, sensoriales o mentales reducidas, o la carencia de la experiencia y del conocimiento, a menos que hayan sido dados la supervisión o la instrucción referente al uso de la aplicación por una persona responsable de su seguridad. Los niños deben ser supervisados para asegurarse de que no juegan con el aparato.

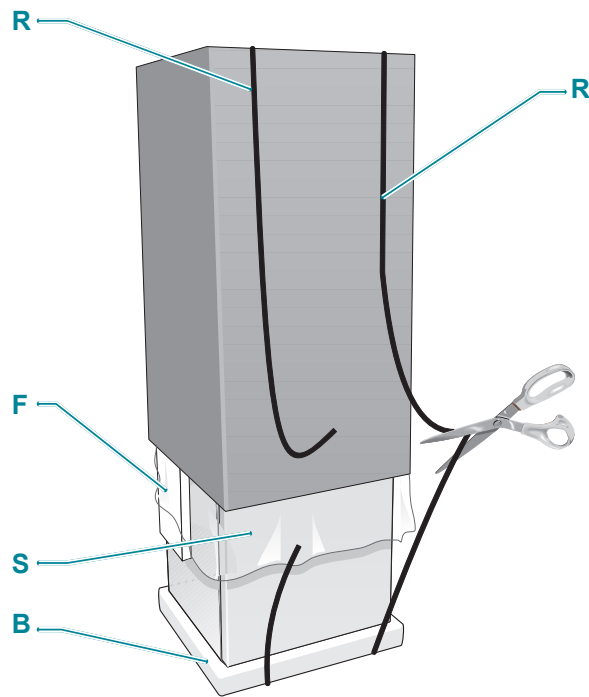
**1**

GF0312-030

**IT 2 DISIMBALLO**

- Ponete l'apparecchio nel punto d'installazione (cap. 5- INSTALLAZIONE).
- Tagliare le reggette **R** e sfilate il cartone **C**, il polistirolo **F** e il sacco in plastica esterno **S**.
- Eliminate subito i sacchi in plastica **S** e i polistiroli **F** i quali possono rappresentare pericolo per i bambini.
- Una volta liberato l'apparecchio dal suo imballo eliminate il basamento **B**.

**2.1 CONSIGLI PER LA SALVAGUARDIA DELL'AMBIENTE****Imballo**

Il materiale di imballo è riciclabile al 100%. Per lo smaltimento seguite le normative locali. Il materiale di imballaggio (sacchetti di plastica, parti in polistirolo, ecc.) deve essere tenuto fuori dalla portata dei bambini in quanto potenziale fonte di pericolo.

**Informazione**

Questo apparecchio è senza CFC (il circuito refrigerante contiene un gas non dannoso per l'ozono). Per maggiori dettagli, riferitevi alla targhetta matricola posta sull'apparecchio.

**Prodotto**

Questo apparecchio è contrassegnato in conformità alla Direttiva Europea 2002/96/EC, Waste Electrical and Electronic Equipment (WEEE). Assicurandosi che questo prodotto sia smaltito in modo corretto, l'utente contribuisce a prevenire le potenziali conseguenze negative per l'ambiente e la salute.



Il simbolo presente sull'apparecchio o sulla documentazione indica che il prodotto non deve essere trattato come rifiuto domestico ma deve essere consegnato presso un idoneo centro di raccolta per il riciclaggio di apparecchiature elettriche ed elettroniche.

Lo smaltimento deve avvenire seguendo le normative locali per lo smaltimento dei rifiuti. Per ulteriori informazioni sul trattamento, recupero e riciclaggio di questo prodotto, contattate l'idoneo ufficio locale, il servizio di raccolta dei rifiuti domestici o il negozio presso il quale il prodotto è stato acquistato.

**EN 2 REMOVAL OF PACKAGING**

- Place the appliance in its installation site (chap. 5 - INSTALLATION).
- Cut straps **R** and remove carton **C**, polystyrene **F** and external plastic bag **S**.
- Do away with plastic bags **S** and polystyrene **F** immediately as they are a danger for children.
- Once the appliance is free from its packaging, remove the base **B**.

**2.1 ADVICE ON HOW TO PROTECT THE ENVIRONMENT****Packaging**

Packaging material is 100% recyclable. For its disposal follow your local regulations. The packaging material (plastic bags, polystyrene parts etc.) must be kept out of children's reach as it could be dangerous.

**Information**

This appliance does not contain CFCs (the cooling circuit contains a gas that is not harmful to the ozone layer).

For further details, please refer to the serial data plate on the appliance.

**Product**

This appliance is marked according to the European directive 2002/96/EC on Waste Electrical and Electronic Equipment (WEEE). By ensuring this product is disposed of correctly, you will help prevent potential negative consequences for the environment and human health, which could otherwise be caused by inappropriate waste handling of this product.



The symbol on the product, or on the documents accompanying the product, indicates that this appliance may not be treated as household waste. Instead it shall be handed over to the applicable collection point for the recycling of electrical and electronic equipment.

Disposal must be carried out in accordance with local environmental regulations for waste disposal. For more detailed information about treatment, recovery and recycling of this product, please contact your local city office, your household waste disposal service or the shop where you purchased the product.

## DE 2 ENTFERNUNG DER VERPACKUNG

- Transportieren Sie das Gerät an die Stelle, wo es aufgestellt werden soll. (s. Kap. 5, Aufstellung).
- Die Bänder **R** durchschneiden und den Karton **C**, das Polystyrol **F** und den äußeren Plastiksack **S** entfernen.
- Die Plastiksäcke **S** und das Polystyrol **F** sofort entfernen, da diese eine potentielle Gefahr für Kinder darstellen.
- Entfernen Sie daraufhin das Verpackungs-Untergestell **B** und sämtliche anderen Verpackungsrückstände.

### 2.1 UMWELTSCHUTZEMPFEHLUNGEN

#### Verpackung

Das Verpackungsmaterial ist 100% recyclefähig. Das Verpackungsmaterial (Plastikhüllen, Steroporteile usw.) müssen für Kinder unerschwinglich aufbewahrt werden, da diese eine potenzielle Gefahrenquelle darstellen.

#### Information

Dieses Gerät verwendet kein FCKW (der Kühlkreis enthält ein Gas, das die Ozonschicht nicht beschädigt).

Nähere Angaben entnehmen Sie bitte dem Typenschild des Gerätes.

#### Produkt

In Übereinstimmung mit den Anforderungen der Europäischen Richtlinie 2002/96/EG über Elektro- und Elektronik-Altgeräte (WEEE) ist vorliegendes Gerät mit einer Markierung versehen. Sie leisten einen positiven Beitrag für den Schutz der Umwelt und die Gesundheit des Menschen, wenn Sie dieses Gerät einer gesonderten Abfallsammlung zuführen. Im unsortierten Siedlungsmüll könnte ein solches Gerät durch unsachgemäße Entsorgung negative Konsequenzen nach sich ziehen.



Auf dem Produkt oder der beiliegenden Produktdokumentation ist folgendes Symbol einer durchgestrichenen Abfalltonne abgebildet. Es weist darauf hin, dass eine Entsorgung im normalen Haushaltsabfall nicht zulässig ist. Entsorgen Sie dieses Produkt im Recyclinghof mit einer getrennten Sammlung für Elektro- und Elektronikgeräte.

Die Entsorgung muss gemäß den örtlichen Bestimmungen zur Abfallbeseitigung erfolgen. Bitte wenden Sie sich an die zuständigen Behörden Ihrer Gemeindeverwaltung, an den lokalen Recyclinghof für Hausmüll oder an den Händler, bei dem Sie dieses Gerät erworben haben, um weitere Informationen über Behandlung, Verwertung und Wiederverwendung dieses Produkts zu erhalten.

## FR 2 DEBALLAGE

- Portez l'appareil à l'endroit prévu pour l'installation (chap. 5 INSTALLATION).
- Couper les feuillards **R** et enlever le carton **C**, les polystyrènes **F** et le sac externe en plastique **S**.
- Eliminer immédiatement les sacs en plastique **S** et les polystyrènes **F** qui peuvent être dangereux pour les enfants.
- Une fois ôté l'emballage, enlevez encore le socle **B**.

### 2.1 CONSEILS POUR LA PROTECTION DE L'ENVIRONNEMENT

#### Emballage

Le matériel d'emballage est recyclable à 100%.

Pour le traitement des déchets, reportez-vous aux normes locales. Le matériel d'emballage (sacs en plastique, parties en polystyrène, etc...) doit être tenu hors de portée des enfants car il représente une réelle source de danger.

#### Information

Cet appareil ne contient pas de CFC (le circuit réfrigérant contient un gaz qui n'est pas dangereux pour l'ozone).

Pour davantage de détails, reportez-vous à la plaquette signalétique de l'appareil.

#### Produit

Cet appareil porte le symbole du recyclage conformément à la Directive Européenne 2002/96/CE concernant les Déchets d'Équipements Électriques et Électroniques (DEEE ou WEEE). En procédant correctement à la mise au rebut de cet appareil, vous contribuerez à empêcher toute conséquence nuisible pour l'environnement et la santé de l'homme.



Le symbole présent sur l'appareil ou sur la documentation qui l'accompagne indique que ce produit ne peut en aucun cas être traité comme déchet ménager. Il doit par conséquent être remis à un centre de collecte des déchets chargé du recyclage des équipements électriques et électroniques.

Pour la mise au rebut, respectez les normes relatives à l'élimination des déchets en vigueur dans le pays d'installation. Pour obtenir de plus amples détails au sujet du traitement, de la récupération et du recyclage de cet appareil, veuillez vous adresser au bureau compétent de votre commune, à la société de collecte des déchets ou directement à votre revendeur.

## ES 2 DESEMBALADO

- Coloquen el aparato en el punto de instalación (cap. 5 INSTALACION).
- Cortar los flejes **R** y extraer el cartón **C**, el poliestireno **F** y la bolsa de plástico exterior **S**.
- Eliminar de inmediato las bolsas de plástico **S** y el poliestireno **F**, ya que constituyen un peligro para los niños.
- Una vez liberado el aparato de su embalaje, quiten las bases **B**.

### 2.1 CONSEJOS PARA SALVAGUARDAR EL AMBIENTE

#### Embalaje

El material de embalaje se puede reciclar al 100%. Para la destrucción del congelador, respeten la normativa local.

El material de embalaje (bolsas de plástico, partes de poliestireno, etc.) tiene que mantenerse fuera del alcance de los niños porque es potencialmente peligroso.

#### Información

Este aparato no utiliza CFC (el circuito refrigerante contiene un gas que no daña el ozono).

Para mayores detalles véase la placa presente en el aparato.

#### Producto

Este aparato lleva el marcado CE en conformidad con la Directiva 2002/96/EC del Parlamento Europeo y del Consejo sobre residuos de aparatos eléctricos y electrónicos (RAEE). La correcta eliminación de este producto evita consecuencias negativas para el medioambiente y la salud.



El símbolo en el producto o en los documentos que se incluyen con el producto, indica que no se puede tratar como residuo doméstico. Es necesario entregarlo en un punto de recogida para reciclar aparatos eléctricos y electrónicos.

Deséchelo con arreglo a las normas medioambientales para eliminación de residuos. Para obtener información más detallada sobre el tratamiento, recuperación y reciclaje de este producto, póngase en contacto con el ayuntamiento, con el servicio de eliminación de residuos urbanos o la tienda donde adquirió el producto.

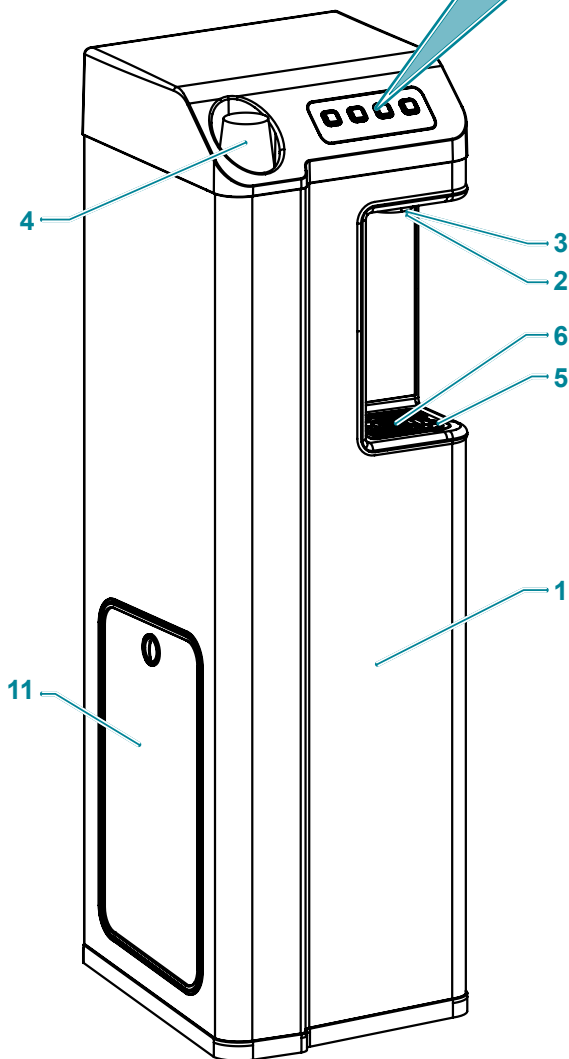
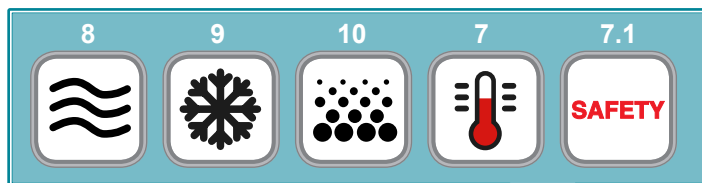

## VERSION A/C - H/C - WG/IB - HWG/IB

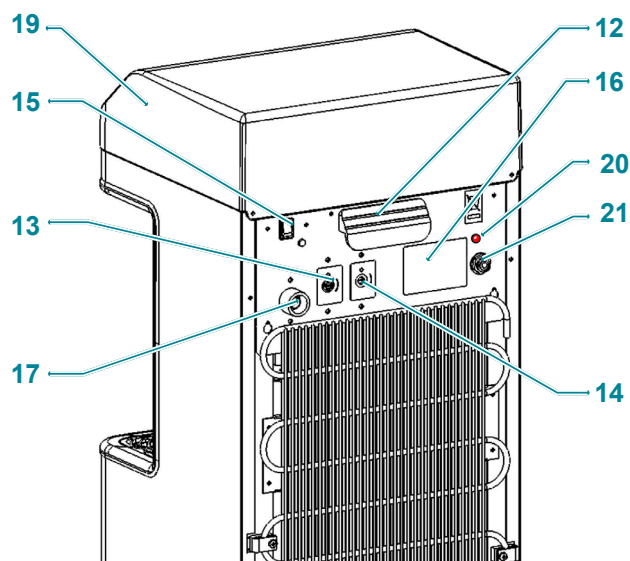

## VERSION A/RI - WG/RI - H/RI - HWG/RI

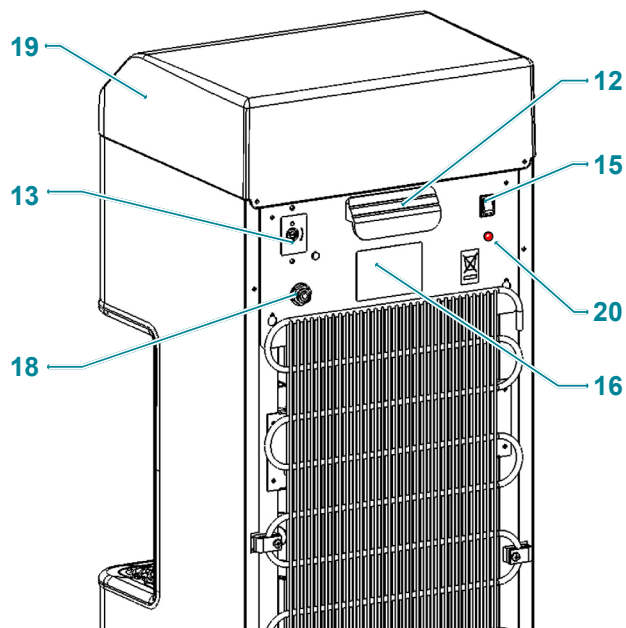

## IT 3 DESCRIZIONE DELL'APPARECCHIO

AQUA-LITY è stato studiato per offrire la massima igiene e funzionalità di utilizzo, unite ad un innovativo design.

Fornisce acqua fredda e calda in grande quantità.

Deve essere sempre collegato ad una rete idrica di acqua potabile e può essere equipaggiato con speciali kit filtranti.

È dotato di un impianto frigorifero interno, in grado di fornire acqua refrigerata alla temperatura  $8 \pm 12^{\circ}\text{C}$ .

Dispone, di serie, di una elettrovalvola con funzioni di sicurezza (versioni A/C - H/C - WG/IB - HWG/IB).

L'involucro si può smontare con facilità per accedere alle parti interne.

- 1 **Struttura**
- 2 **Beccucci di erogazione: posizionati in zona protetta**
- 3 **Sistema di sicurezza UV (opzionale)**  
protegge dai batteri la zona di erogazione dell'acqua
- 4 **Portabicchieri:** ricavato all'interno della struttura offre maggiore protezione contro polveri e corpi estranei.
- 5 **Vaschetta di raccolta acqua di sgocciolamento:**

sfilabile e incorpora il segnalatore 6 munito dell'indicatore rosso di "vaschetta piena".

- 7 **Pulsante erogazione acqua calda:** munito di un blocco di sicurezza 7.1 che previene azionamenti accidentali (Version H).
- 8 **Tasto erogazione acqua calda**
- 9 **Tasto erogazione acqua fredda**
- 10 **Tasto erogazione acqua gassata**
- 11 **Spazio per filtri e bombola  $\text{CO}_2$**
- 12 **Maniglia**
- 13 **Termostato Acqua fredda**
- 14 **Termostato Acqua calda (Version H/C - HWG/IB)**
- 15 **Interruttore Acqua calda (Version H/RI - H/C - HWG/RI - HWG/IB)**
- 16 **Etichetta matricola (targa dati)**
- 17 **Ingresso Acqua 3/4M oppure 1/4 (Version A/C - H/C - WG/IB - HWG/IB)**
- 18 **Ingresso Acqua 1/4 (Version A/RI - WG/RI - H/RI - HWG/RI)**
- 19 **Coperchio**
- 20 **Spia mancanza acqua (Versioni WG/RI - HWG/RI - WG/IB - HWG/IB)**
- 21 **Carico vasca (FILL ICE BANK)**



## EN 3 DESCRIPTION OF THE APPLIANCE

AQUA-LITY has been designed to offer maximum hygiene and function of use, together with an innovative design.

It supply large quantities of hot and cold water:

It must always be connected to a water mains of drinkable water and can be fitted with special filtering kits it comes with an internal cooling system, able to provide refrigerated water at  $8 \pm 12^{\circ}\text{C}$ .

The appliance is equipped with a safety solenoid valve at the inlet anti-flood device (A/C - H/C - WG/IB - HWG/IB version)

The cover can be dismantled easily to facilitate access to the internal parts.

- 1 Structure**
- 2 Distribution nozzle positioned in a protected area**
- 3 UV safety system (optional)**  
provides protection against bacteria in the water dispenser area
- 4 Cup container:** encased in the unit, it offers greater protection against dust and foreign bodies.
- 5 Water collection tray**

- removable and provided with red indicator 6 (full tray).
- 7 Hot water dispenser pushbutton:**  
with safety unit 7.1 which prevents accidental start (Version H).
- 8 Button for water at room temperature**
- 9 Cold water button**
- 10 Sparkling water button**
- 11 Space for filters and CO<sub>2</sub> cylinder**
- 12 Handle**
- 13 Cold water thermostat**
- 14 Hot water thermostat (Version H/C - HWG/IB)**
- 15 Hot water switch (Version H/RI - H/C - HWG/RI - HWG/IB)**
- 16 Appliance data plate (ID tag)**
- 17 Water inlet 3/4M or 1/4 (Version A/C - H/C - WG/IB - HWG/IB)**
- 18 Water inlet 1/4 (Version A/RI - WG/RI - H/RI - HWG/RI)**
- 19 Top cover**
- 20 No water warning light (Version WG/RI - HWG/RI - WG/IB - HWG/IB)**
- 21 Fill ice bank**

## DE 3 GERÄTEBESCHREIBUNG

AQUA-LITY wurde so entwickelt, dass absolute Hygiene und Nutzungsfunktionalität zusammen mit einem innovativen Design.

Er liefert sowohl gekühltes Wasser als auch heißes Wasser in großen Mengen: Sie müssen stets an ein Trinkwassernetz angeschlossen sein und können mit speziellen Filtersätzen ausgestattet sein.

Das Gerät verfügt über ein internes Kühlsystem, das auf  $8 \pm 12^{\circ}\text{C}$  gekühltes Wasser liefern kann.

Die Maschine verfügt serienmaessig ueber ein Magnetventil mit Sicherheitsfunktion (version A/C - H/C - WG/IB - HWG/IB).

Das Gehäuse ist problemlos abzunehmen, um so an die inneren Teile zu gelan.

- 1 Struktur**
- 2 Auslassöffnungen geschützt angebracht**
- 3 UV-Sicherheitssystem (Optional)**  
Schützt den Bereich der Wasserausgabe vor Bakterien
- 4 Glashalter:** Im Innern der Struktur angebracht, bietet er einen höheren Schutz gegen Staub und Fremdkörper.
- 5 Sammelbehälter für Tropfwasser:**  
Der Behälter ist herausziehbar und mit der Meldeeinrichtung 6 mit roter

- Anzeige für "Behälter voll" ausgestattet.
- 7 Taste für Warmwasserausgabe:**  
Ausgestattet mit einer Sicherheitssperre 7.1, die einer ungewollten Inbetriebsetzung vorbeugt (Version H)
- 8 Schalter auf Raumtemperatur gewärmtes Wasser**
- 9 Kaltwasserschalter**
- 10 Schalter kohlenensäurehaltiges Wasser**
- 11 Aufnahme für Filter und CO<sub>2</sub>-Gasflasche**
- 12 Griff**
- 13 Kaltwasserthermostat**
- 14 Warmwasserthermostat (Version H/C - HWG/IB)**
- 15 Warmwasser-Schalter (Version H/RI - H/C - HWG/RI - HWG/IB)**
- 16 Etikett mit Seriennummer (Kenndatenschild)**
- 17 Wasserzulauf 3/4M oder 1/4 (Version A/C - H/C - WG/IB - HWG/IB)**
- 18 Wasserzulauf 1/4 (Version A/RI - WG/RI - H/RI - HWG/RI)**
- 19 Deckel**
- 20 No water warning light (Version WG/RI - HWG/RI - WG/IB - HWG/IB)**
- 21 Fill Ice Bank**

## FR 3 DESCRIPTION DE L' APPAREIL

AQUA-LITY a été expressément conçu pour garantir une utilisation très fonctionnelle, associée à un design innovateur.

Il fournit de l'eau froide et de l'eau chaude en grande quantité:

Ils doivent toujours être connectés à un réseau hydrique d'eau potable et peuvent être équipés de kits spéciaux de filtrage

Il est équipé d'une installation de réfrigération interne capable de fournir de l'eau réfrigérée à  $8 \pm 12^{\circ}\text{C}$ .

La machine est équipée de série d'une électrovanne avec des fonctions de sécurité (version A/C - H/C - WG/IB - HWG/IB).

L'enveloppe, facile à démonter, simplifie l'accès aux parties internes.

- 1 Structure**
- 2 Becs verseurs positionnés dans une zone protégée**
- 3 Système de sécurité UV (en option)**  
protège la zone de distribution d'eau contre les bactéries
- 4 Porte-verres:** moulé à l'intérieur de la structure, il offre une majeure protection contre la poussière et les corps étrangers.
- 5 Bac de collecte de l'eau d'égouttage:**  
extractible avec signaleur 6 doté d'un voyant rouge de « bac plein ».

- 7 Touche de distribution d'eau chaude:** munie d'un blocage de sécurité 7.1 permettant d'éviter tout actionnement accidentel (Version H).
- 8 Bouton eau à température ambiante**
- 9 Bouton eau froide**
- 10 Bouton eau gazeuse**
- 11 Espace pour filtres et bouteille de gaz CO<sub>2</sub>**
- 12 Poignée**
- 13 Thermostat eau froide**
- 14 Thermostat eau chaud (Version H/C - HWG/IB)**
- 15 Interrupteur d'eau chaude (Version H/RI - H/C - HWG/RI - HWG/IB)**
- 16 Etiquette matricule (plaque d'informations)**
- 17 Entrée d'eau 3/4M ou 1/4 (Version A/C - H/C - WG/IB - HWG/IB)**
- 18 Entrée d'eau 1/4 (Version A/RI - WG/RI - H/RI - HWG/RI)**
- 19 Couvercle**
- 20 Témoin manque d'eau (Version WG/RI - HWG/RI - WG/IB - HWG/IB)**
- 21 Fill ice bank**

## ES 3 DESCRIPCIÓN DEL APARATO

AQUA-LITY ha sido estudiado para asegurar la máxima funcionalidad de utilización, junto a un diseño innovador.

Suministran agua fría y caliente en gran cantidad:

Deben conectarse siempre a una red hídrica de agua potable y pueden equiparse con kits filtrantes especiales.

Cuenta con un sistema de refrigeración interno, que puede suministrar agua refrigerada de  $8 \pm 12^{\circ}\text{C}$ .

La máquina tiene de serie una electroválvula con funciones de seguridad (version A/C - H/C - WG/IB - HWG/IB).

La carcasa se puede desmontar con facilidad para acceder a las partes internas.

- 1 Estructura**
- 2 Picos de suministro colocados en zona protegida**
- 3 Sistema de seguridad UV (opcional)**  
protege de las bacterias la zona de distribución del agua
- 4 Portavasos:** realizado en el interior de la estructura, ofrece mayor protección contra el polvo y los cuerpos extraños.
- 5 Cubeta de recogida agua de goteo:**  
extraíble, incorpora el señalador 6 provisto del indicador rojo de "cubeta



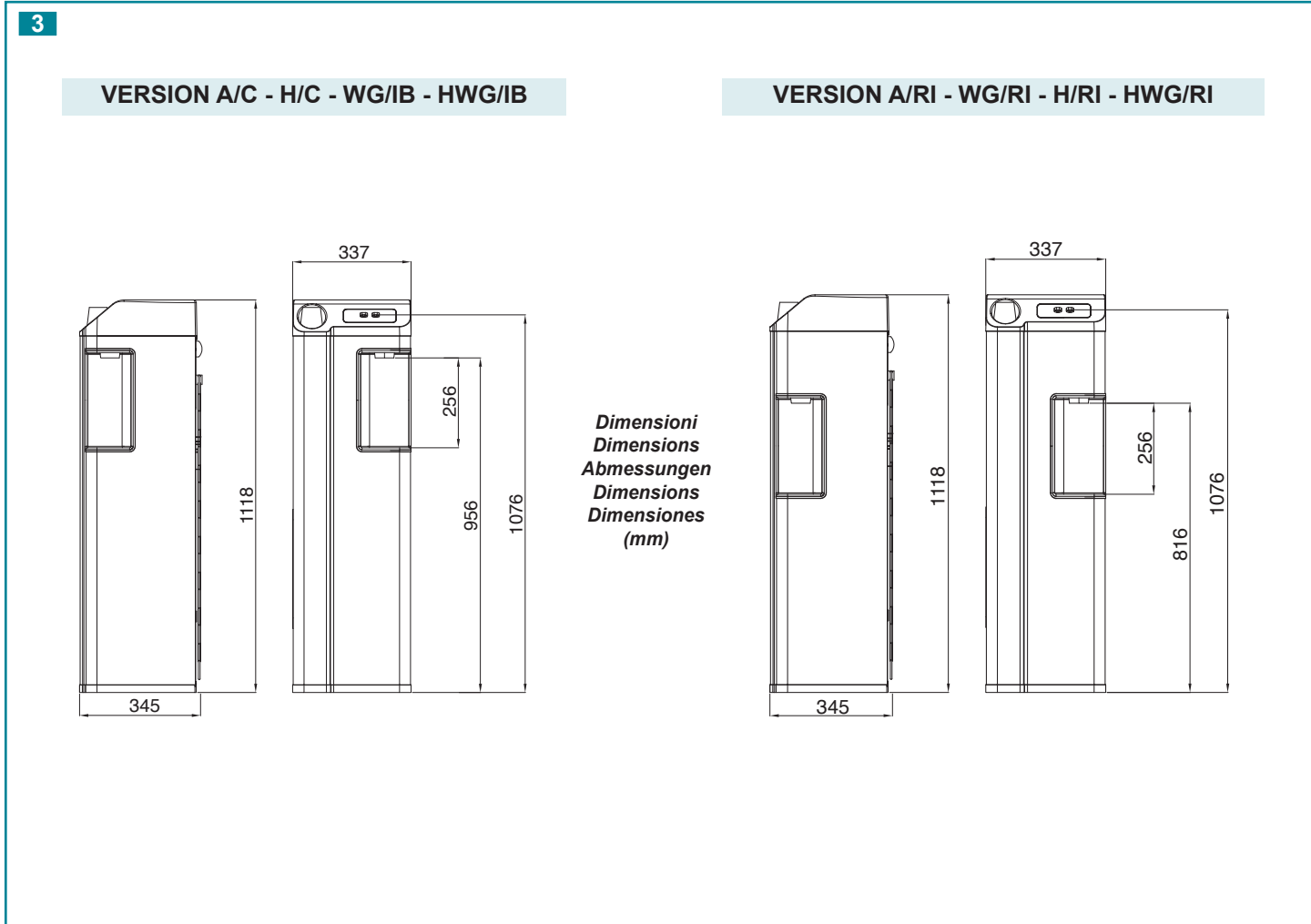

- llena".
- 7 Pulsador de distribución de agua caliente:** provisto de un bloqueo de seguridad 7.1 que evita accionamientos accidentales (Version H).
- 8 Botón agua a temperatura ambiente**
- 9 Botón agua fría**
- 10 Botón agua en forma gaseosa**
- 11 Espacio para filtros y bombona CO<sub>2</sub>**
- 12 Asa**
- 13 Termostato agua fría**
- 14 Termostato agua caliente (Version H/C - HWG/IB)**
- 15 Interruptor agua caliente (Versión H/RI - H/C - HWG/RI - HWG/IB)**
- 16 Etiqueta de matrícula (placa de datos)**
- 17 Entrada de agua 3/4M o 1/4 (Versión A/C - H/C - WG/IB - HWG/IB)**
- 18 Entrada de agua 1/4 (Versión A/RI - WG/RI - H/RI - HWG/RI)**
- 19 Tapa**
- 20 Indicador luminoso falta de agua (Version WG/RI - HWG/RI - WG/IB - HWG/IB)**
- 21 Fill ice bank**

IT	4	CARATTERISTICHE TECNICHE
EN	4	TECHNICAL CHARACTERISTICS
DE	4	TECHNISCHE EIGENSCHAFTEN
FR	4	CARACTERISTIQUES TECHNIQUES
ES	4	CARACTERÍSTICAS TÉCNICAS



- 4.1 CONDIZIONI AMBIENTALI
- 4.1 CONDITIONS OF THE SURROUNDINGS
- 4.1 RÄUMLICHE BEDINGUNGEN
- 4.1 CONDITIONS AMBIANTES
- 4.1 CONDICIONES AMBIENTALES

Temperatura ambiente	<b>Min</b> <b>Max</b>	<b>10°C</b> <b>45°C</b>
Room temperature		
Raumtemperatur		
Temperature ambiante		
Temperatura ambiente		

		A/C	H/C	HWG/IB	WG/IB	A/RI	H/RI	WG/RI	HWG/RI
Produzione acqua Water production Trinkwasserproduktion Production d'eau Producción de agua	ℓ/h usg/h	22 5,8	22 (13) 5,8 (3,4)	22 (13) 5,8 (3,4)	22 5,8	22 5,8	22 (8) 5,8 (2,1)	22 5,8	22 (8) 5,8 (2,1)
Temp. uscita acqua Water outlet temperature Temperatur des gespendeten Wassers Temperature sortie de l'eau Temp. de salida del agua	°C °F	8 ÷ 12 46 ÷ 53	8 ÷ 12 (95) 46 ÷ 53 (205)	3 ÷ 10 (95) 37,4 ÷ 50 (205)	3 ÷ 10 37,4 ÷ 50	8 ÷ 12 46 ÷ 53	8 ÷ 12 (90) 46 ÷ 53 (194)	8 ÷ 12 46 ÷ 53	8 ÷ 12 (90) 46 ÷ 53 (194)
Raffreddamento diretto Direct cooling Direkte Kühlung Refroidissement direct Enfriamiento directo		●	●						
Banco di ghiaccio Ice bank Eisbank Banc de glace Banco de hielo				●	●				
Serbatoio removibile Removable tank Abnehmbar Tank Réservoir amovible Dépósito removible						●	●	●	●
Capacità serbatoio Tank capacity Fassungsvermögen des Tank Capacitée reservoir Capacidad del depósito	ℓ usg					3 0,8	3 0,8	3 0,8	3 0,8
Compressore Compressor Verdichter Compresseur Compresor	HP	1/10	1/10	1/10	1/10	1/12	1/12	1/12	1/12
Assorbimento totale Total rated input Gesamtaufnahme Absorption totale Total absorción	Watt	150	1310	1510	310	140	590	310	760
Alimentazione Supply Stromzufuhr Aliment. Alimentación	Volt/Hz	220 - 240 / 1 / 50 Hz							
Peso netto Net weight Nettogewicht Poids net Peso neto	kg lbs	22 48,5	24 53	27 59	25 55,1	19 41,9	20 44,1	24 53	25 55,1
Peso lordo Gross weight Bruttogewicht Poids brut Peso bruto	kg lbs	24 53	26 57,3	29 64	27 59,5	21 46,3	22 48,5	26 57,3	27 59,5
Dimensioni imballo Packing dimensions Verpackungsabmessungen Dimensions emballage Dimensión del embalaje	mm	370 x 370 x 1180 h							
		●	●		●	●	●	●	
		●	●	●	●	●	●	●	●
				●	●			●	●
			●	●			●		●
Carica Charge Füllmenge Charge Carga	g	FREON R134A	75	75	60	60	60	60	65
Livello di pressione sonora ponderato A A-weighted sound pressure level A-Schalldruckpegel Niveau de pression sonore pondéré A Nivel de presión sonora ponderado A	dB	< 70	< 70	< 70	< 70	< 70	< 70	< 70	< 70

**MANUALE PARTE II**  
**Riservato ad operatori qualificati**

**HANDBOOK SECTION II**  
**Reserved to qualified operators**

**HANDBUCH – 2. TEIL**  
**Für qualifizierte Betrieben**

**MANUEL PARTIE II**  
**Reservé aux personnel qualifié**

**MANUAL - PARTE II**  
**Reservado a técnicos calificados**

## IT 5 INSTALLAZIONE

- Non installare la macchina in luoghi eccessivamente umidi e polverosi, esposti alla luce diretta del sole, all'esterno o nelle vicinanze di fonti di calore.  
L'installazione della macchina in questi luoghi potrebbe causare incendi o scosse elettriche.
- L'apparecchio non è idoneo per uso in luoghi aperti.
- La macchina non deve essere installata in zone in cui si può generare un getto d'acqua.

### 5.1 POSIZIONAMENTO

- Per favorire l'aerazione posizionare il refrigeratore ad una distanza di almeno 6-7 cm dalla parete.

## EN 5 INSTALLATION

- Do not install the machine in excessively damp and dusty places, exposed to direct sunlight, outdoors or near to heat sources.  
Machine installation in these places could cause fires or electric shocks.
- The appliance is not suitable for use in open places.
- The appliance must not be installed where water jets can be generated.

### 5.1 POSITIONING THE UNIT

- To ensure proper ventilation, position the cooler at a distance of at least 6-7 cm from the wall.

## DE 5 INSTALLATION

- Die Maschine nicht in besonders feuchter, staubiger oder direkt dem Sonnenlicht ausgesetzter Umgebung, im Außenbereich oder nahe von Wärmequellen installieren, andernfalls könnten dadurch Brand oder Stromschlag verursacht werden.
- Das Gerät darf nicht im Freien benutzt werden.
- Das Gerät darf nicht installiert werden, wo Wasserspritzer entstehen können.

### 5.1 DIE RICHTIGE POSITION

- Um das Gerät möglichst gut zu belüften, stellen Sie das Kühigerät bitte mindestens 6-7 cm von der Wand entfernt auf.

## FR 5 INSTALLATION

- Ne pas installer la machine dans des lieux excessivement humides ou poussiéreux, exposés à la lumière directe du soleil, à l'extérieur ou près de sources de chaleur.  
L'installation de la machine dans ces lieux pourrait provoquer des incendies ou des secousses électriques.
- L'appareil n'est pas adapté à une utilisation dans des lieux ouverts.
- La machine ne doit pas être installée dans des zones où un jet d'eau peut être provoqué.

### 5.1 POSITIONNEMENT

- Pour permettre une aération adéquate, installez votre refroidisseur à au moins 6-7 cm de distance du mur.

## ES 5 INSTALACIÓN

- No instalar la máquina en un lugar excesivamente húmedo o polvoriento, expuesto a la luz solar, a la intemperie o cerca de fuentes de calor.  
La instalación de la máquina en un lugar de estas características podría provocar incendios o sacudidas eléctricas.
- El aparato no es apto para el uso en lugares abiertos.
- La máquina no debe ser instalada en zonas en las que se pueda generar un chorro de agua.

### 5.1 COLOCACIÓN

- Para favorecer la aireación coloque el refrigerador a una distancia mínima de 6-7 cm. de la pared.





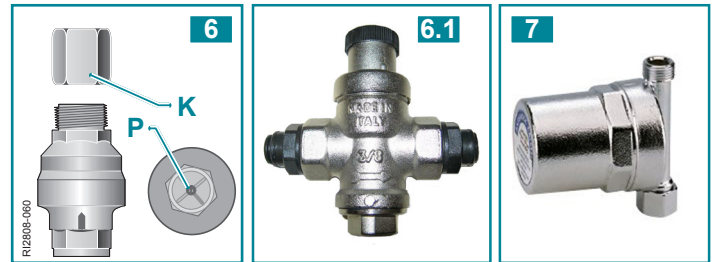
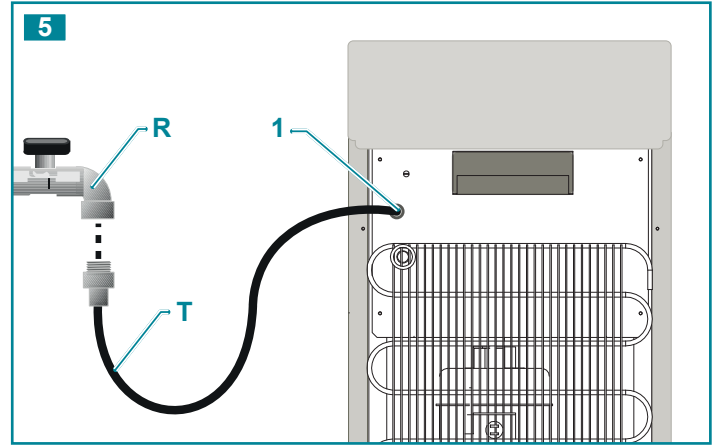
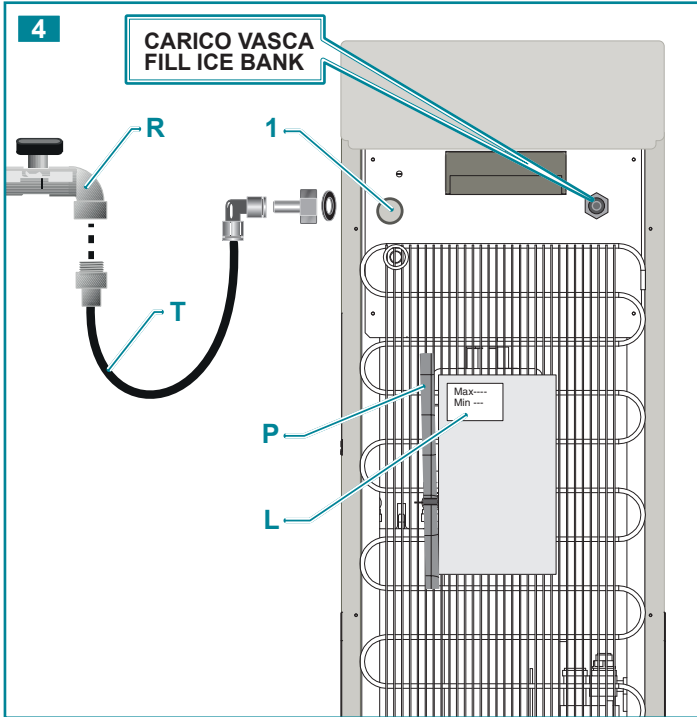

## IT 5 INSTALLAZIONE

### 5.2 COLLEGAMENTO IDRICO ALLA RETE

Prima del collegamento idrico, verificate che la pressione di rete sia compresa fra 1 e 3 bar.

In fase di collegamento della macchina alla rete idrica, tutti i tubi, guarnizioni e giunzioni preesistenti, posti fra la macchina e la presa dell'acqua di rete, devono essere sostituiti da nuovo materiale per prevenire contaminazioni.

- Se la pressione di rete é superiore a 3 bar, predisponete un riduttore di pressione in grado di abbassare il valore di quest'ultima nel campo 1÷3 bar (fig.6.1).
- Predisponete un rubinetto **R** di arresto sul tubo di ingresso dell'acqua.
- Collegate un tubo **T** (1/4") (non in dotazione) al rubinetto **R**.
- Collegate la macchina alla rete idrica utilizzando il raccordo di ingresso **1**.

#### Riempimento del banco di ghiaccio (vers. WG-IB-HWG/IB)

Spingete il tubo **T** nell'attacco **1** (CARICO VASCA) esercitando la dovuta pressione. Aprite il rubinetto **R** e fate entrare lentamente acqua nel banco di ghiaccio fino a quando il livello dell'acqua nel tubo verticale (**P**) trasparente (Fig. 4) raggiunge la posizione indicata dalla targhetta "Fill" (**L**).

Chiudete il rubinetto **R**.

Staccare il tubo **T** premendo con una chiave da 7 sull'anello di bloccaggio e contemporaneamente tirando il tubo.

#### Version A/RI - H/RI - WG/RI - HWG/RI (fig.5)

- Collegate la macchina alla rete idrica utilizzando il raccordo di ingresso **1** con innesto rapido per tubo diametro 1/4".

#### Version A/C - H/C - WG/IB - HWG/IB (fig.4)

- Collegate la macchina alla rete idrica utilizzando il raccordo di ingresso **1**. È possibile usare l'attacco da 3/4M oppure l'innesto rapido in dotazione per tubo diametro 1/4".

**N.B:** la pressione é importante soprattutto per macchine con dispositivo di gasatura.

- Questo distributore puo' essere dotato di un dispositivo anti-allagamento WATER BLOCK (optional) per prevenire eventuali perdite d'acqua accidentali (fig.6). Se il WATER BLOCK interviene, per riarmarlo è necessario smontare il raccordo **K** e premere il pulsante **P**.
- Se la macchina, invece di essere collegata direttamente all'acquedotto è collegata ad una pompa autoclave, allora è necessario installare, a monte del circuito idrico, un dispositivo ANTISHOCK per prevenire i "colpi di ariete" (fig. 7).

## EN 5 INSTALLATION

### 5.2 WATER CONNECTION TO THE MAINS

Before making the water connection, make sure the mains water pressure is between 1 and 3 bars.

During connection of the appliance to the mains water supply, all pre-existing tubes, gaskets and joints placed between the appliance and the water mains connection must be replaced with new material to avoid contamination.

- If the mains water pressure exceeds 3 bars, predispose a pressure reducer capable of reducing the latter to the 1-3 range (fig.6.1).
- Predispose a stop tap **R** on the water inlet pipe.
- Connect a **T** pipe (1/4") (not provided) to tap **R**.
- Connect the appliance to the water mains using the water inlet fitting **1**.

#### Ice container filling (vers. WG-IB-HWG/IB)

Push **T** pipe into attachment **1** (tank load) exerting the required pressure. Open tap **R** and allow water to flow slowly into the ice bank until the level of water in the vertical transparent (fig. 4) pipe (**P**) reaches the position indicated by plate "Fill" (**L**).

Close tap **R**.

Take off the tube **T** pushing with a 7 key on the locking ring and simultaneously pulling the tube.

#### Version A/RI - H/RI - WG/RI - HWG/RI (fig.5)

- Connect the appliance to the water mains using the water inlet fitting **1** fast coupling provided can be used for the 1/4" diameter pipe.

#### Version A/C - H/C - WG/IB - HWG/IB (fig.4)

- Connect the appliance to the water mains using the water inlet fitting **1**. The 1/4F connector or the fast coupling provided can be used for the 3/4M diameter pipe.

**N.B:** the pressure is especially important for those water coolers fitted with a carbonation device.

- This water dispenser can be equipped with a WATER BLOCK anti-flooding device (optional) to prevent any accidental water leaks (fig.6). Once the WATER BLOCK device has intervened, fitting **K** should be disassembled and button **P** pressed to reset the device.
- If instead of being connected directly to the aqueduct the machine is connected to an autoclave pump, then it is necessary to install above the water supply an ANTISHOCK device to prevent "water hammers" (fig. 7).

**DE 5 INSTALLATION****5.2 ANSCHLUSS AN DIE WASSERLEITUNG**

Vergewissern Sie sich vor dem Anschluss an die Wasserleitung, dass der Leitungsdruck zwischen 1 und 3 bar liegt.

Beim Anschluss des Gerätes an das Wasserversorgungsnetz müssen alle bestehenden Leitungen, Dichtungen und Verbindungen zwischen dem Gerät und der Wasserentnahme aus dem Wasserversorgungsnetz mit neuen Materialien ausgewechselt werden, um eine Verunreinigung zu vermeiden.

- Bei einem Wasserdruck von mehr als 3 bar ist ein Druckreduzierer einzusetzen, der in der Lage ist, den Druck auf einen Wert im Bereich von 1-3 bar herabzusetzen (fig.6.1).
- Versehen Sie den Wassereinflusschlauch mit einem Absperrhahn **R**.
- Ein Rohr **T** (1/4") (nicht im Lieferumfang enthalten) an den Hahn **R** anschließen.
- Schließen Sie das Gerät mittels des Wassereinflusstutzens **1** an die Wasserleitung an.

**Auffüllung der Eistheke (Vers. WG-IB-HWG/IB)**

Das Rohr **T** mit dem nötigen Druck in den Anschluss **1** (FILL ICE BANK) stecken. Den Hahn **R** öffnen und langsam Wasser in die Eistheke einfließen lassen, bis das Wasser im senkrechten, durchsichtigen Rohr (**P**) (Abb. 4) die vom Schild "Fill" (**L**) angezeigte Position erreicht.

Den Wasserhahn **R** schließen.

Das Rohr **T** entfernen indem man mit einem 7 er Schlüssel auf den Blockiering drückt und gleichzeitig das Rohr zieht.

**Version A/RI - H/RI - WG/RI - HWG/RI (fig.5)**

- Schließen Sie das Gerät mittels des Wassereinflusstutzens **1** an die Wasserleitung an Anschluss mit Innengewinde, als auch der Schnellanschluss für Schläuche des Durchmessers von 1/4" verwendet werden.

**Version A/C - H/C - WG/IB - HWG/IB (fig.4)**

- Schließen Sie das Gerät mittels des Wassereinflusstutzens **1** an die Wasserleitung an.  
Es kann sowohl der mitgelieferte 1/4F Anschluss mit Innengewinde, als auch der Schnellanschluss für Schläuche des Durchmessers von 3/4M verwendet werden.



**NB: Der korrekte Druck ist insbesondere für die mit einer Kohlendioxid-Anreicherungsanlage versehenen Geräte, von erheblicher Bedeutung.**

- Dieser Wasserspender kann mit einer WATER BLOCK® - Überlaufschutz-Vorrichtung (optional) ausgestattet werden, sodass eventuelle Wasserverluste vermieden werden (Abb.6).  
Nach einem eventuellen Einsatz bzw. Sprechen dieser WATER BLOCK® - Vorrichtung muss diese wieder neu eingestellt werden. Nehmen Sie hierzu den Anschluss **K** ab und drücken Sie die Taste **P**.
- Wenn das Gerät jedoch, statt direkt an die Wasserleitung angeschlossen zu werden, an eine Druckkesselpumpe angeschlossen wird dann muss oben an der Wasserleitung eine ANTISHOCK-Vorrichtung installiert werden, um "Widerstöße" (Abb.7) zu vermeiden.

**FR 5 INSTALLATION****5.2 BRANCHEMENT A LA CANALISATION D'EAU**

Avant de procéder au branchement hydrique, vérifiez que la pression de réseau est bien comprise entre 1 et 3 bar.

Au cours du raccordement de la machine au réseau hydrique, tous les tuyaux, joints et raccords préexistants, situés entre la machine et la prise de l'eau de réseau, doivent être remplacés par du matériel neuf pour prévenir les contaminations.

- Si la pression de réseau est supérieure à 3 bar, installez un réducteur de pression à même d'abaisser la valeur de cette dernière à l'intérieur d'une plage comprise entre 1 et 3 bar (fig.6.1).
- Prévoyez un robinet d'arrêt **R** sur le tuyau d'entrée de l'eau.
- Connecter un tuyau **T** (1/4") (non fourni) au robinet **R**.
- Branchez la machine à la canalisation d'eau au moyen du raccord d'entrée **1**

**Remplissage du bac à glaçons (vers. WG-IB-HWG/IB)**

Pousser le tuyau **T** dans l'attelage **1** (FILL ICE BANK) en exerçant la pression requise. Ouvrir le robinet **R** et laisser couler l'eau lentement dans le bac de glace jusqu'au moment où le niveau de l'eau dans le tuyau vertical (**P**) transparent (Fig. 4) atteint la position indiquée par la plaquette "Fill" (**L**).

Fermez le robinet **R**.

Débranchez le tuyau **T** en appuyant, avec une clef de 7, sur l'anneau de blocage et en tirant le tuyau au même temps.

**Version A/RI - H/RI - WG/RI - HWG/RI (fig.5)**

- Branchez la machine à la canalisation d'eau au moyen du raccord d'entrée **1** avec raccord rapide pour tuyau de 1/4" de diamètre.

**Version A/C - H/C - WG/IB - HWG/IB (fig.4)**

- Branchez la machine à la canalisation d'eau au moyen du raccord d'entrée **1**.  
Vous pouvez utiliser le raccord de 1/4 F ou bien le raccord rapide fourni pour tuyau de 3/4M de diamètre.



**N.B. : le problème pression est très important surtout pour les appareils avec dispositif de gazéification.**

- Sur demande, ce distributeur peut être équipé d'un dispositif contre les risques d'inondation WATER BLOCK (en option) pour prévenir toute fuite d'eau accidentelle (fig.6).  
Pour réamorcer le dispositif WATER BLOCK après toute intervention, il faut démonter le raccord **K** et appuyer sur le bouton **P**.
- Si, au lieu d'être raccordée directement à la distribution d'eau, la machine est raccordée à une pompe autoclave, il faut, alors, installer en amont du circuit hydrique un dispositif ANTICHOC pour prévenir les "coups de bélier" (fig. 7).

**ES 5 INSTALACIÓN****5.2 CONEXIÓN HÍDRICA A LA RED**

Antes de realizar la conexión hídrica, verifique que la presión de la red esté comprendida entre 1 y 3 bar.

En fase de conexión de la máquina a la red hídrica, todos los tubos, empalmes y juntas existentes ubicados entre la máquina y la toma del agua de red deben ser sustituidos con materiales nuevos para evitar contaminaciones.

- Si la presión de la red es superior a 3 bar, coloque un reductor de presión capaz de bajar el valor de esta última en la zona a 1-3 bar (fig.6.1).
- Coloque un grifo **R** de cierre en el tubo de entrada de agua.
- Acople un tubo **T** (1/4") (no suministrado) al grifo **R**.
- Conecte la máquina a la red hídrica utilizando la unión de entrada **1**.

**Rellenamiento del banco de hielo (vers. WG-IB-HWG/IB)**

Hacer entrar el tubo **T** en la unión **1** (FILL ICE BANK) ejerciendo la presión necesaria. Abrir el grifo **R** y hacer entrar lentamente el agua en el banco de hielo hasta que el nivel del agua en el tubo vertical (**P**) transparente (Fig. 4) alcance la posición indicada en la placa "Fill" (**L**).

Cerrar el grifo **R**.

Destacar el tubo **T** haciendo presión con una llave de 7 sobre el anillo de bloqueo y contemporaneamente tirando el tubo.

**Version A/RI - H/RI - WG/RI - HWG/RI (fig.5)**

- Conecte la máquina a la red hídrica utilizando la unión de entrada **1** acoplamiento de bayoneta suministrado con el equipo para tubo de diámetro 1/4".

**Version A/C - H/C - WG/IB - HWG/IB (fig.4)**

- Conecte la máquina a la red hídrica utilizando la unión de entrada **1**.  
Es posible usar el empalme de 1/4F o el acoplamiento de bayoneta suministrado con el equipo para tubo de 3/4M de diámetro.



**NOTA: la presión es importante sobre todo para máquinas con dispositivo de gasificación.**

- Este distribuidor se puede dotar de un dispositivo anti-encharcamiento WATER BLOCK (extra) para prevenir posibles pérdidas accidentales de agua (fig.6).  
Si el WATER BLOCK interviene, para reactivarlo es necesario desmontar la unión **K** y pulsar el botón **P**.
- Si la máquina, en vez de ser conectada directamente al acueducto es conectada a una bomba autoclave, entonces es necesario instalar, después del circuito hídrico, un dispositivo ANTISHOCK para prevenir los "golpes de ariete" (fig. 7).

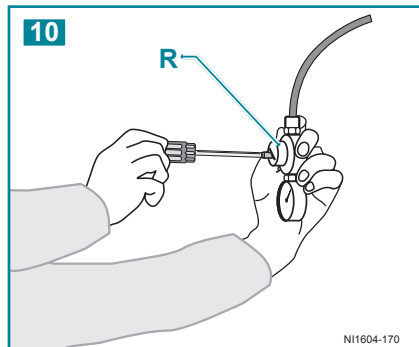
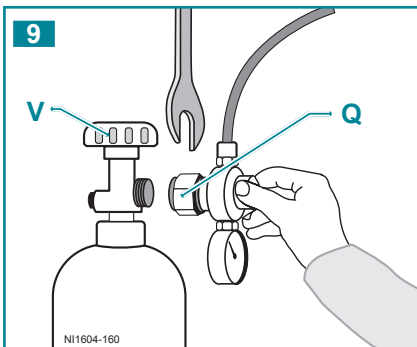
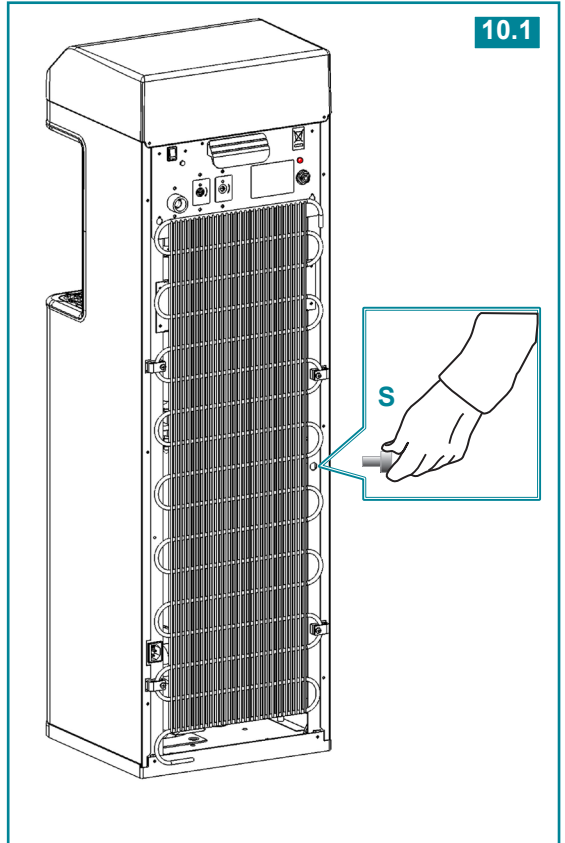
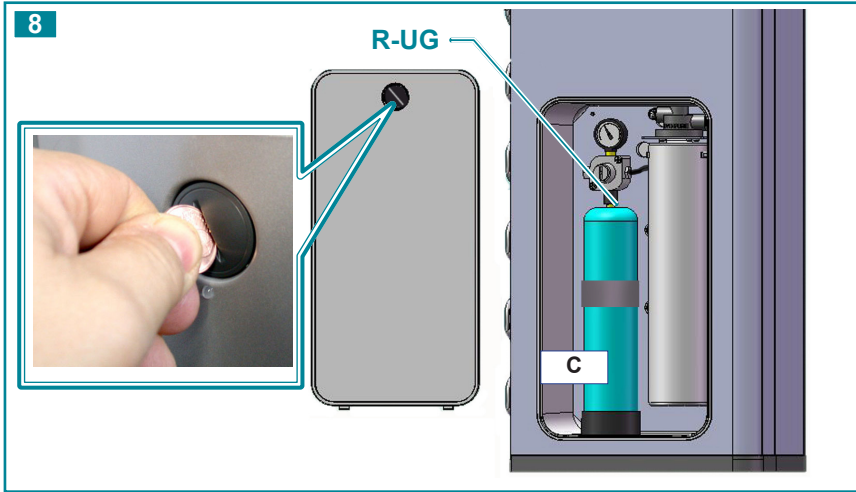

## IT 5 INSTALLAZIONE

### 5.3 COLLEGAMENTO DELLA BOMBOLA DEL GAS CO<sub>2</sub> (ANIDRIDE CARBONICA) (versioni WG)

- Aprire lo sportellino (fig. 8) per accedere al vano bombola del gas CO<sub>2</sub>. Per le bombole del tipo MONOUSO (O USA & GETTA) (B-UG) procedere come segue:
- Avvitare la bombola al riduttore di Pressione (R-UG). La bombola è dotata di una valvola di tenuta che si aprirà nel montaggio al riduttore e si richiuderà automaticamente qualora si debba scollegare. La vite di regolazione del riduttore è già tarata nella posizione ottimale di gasatura (circa 3 bar). È possibile comunque aumentare la quantità del gas ruotando la vite in senso orario, o in senso antiorario per diminuirla (fig.10). L'autonomia della bombola monouso di gas CO<sub>2</sub> da 600 gr. è per circa 120 lt di acqua.

- Facendo attenzione alla guarnizione, avvitare il bocchettone del riduttore di Pressione (R-RIC) all'attacco della bombola con l'ausilio di una chiave inglese (fig. 9).
- Aprire la valvola della bombola ruotandola in senso orario (fig. 10). La vite di regolazione del riduttore è già tarata nella posizione ottimale di gasatura (circa 3 bar). È possibile comunque aumentare la quantità del gas ruotando la vite in senso orario, o in senso antiorario per diminuirla. L'autonomia della bombola ricaricabile di gas CO<sub>2</sub> è per circa 140 lt di acqua.
- Una volta che la bombola è stata posizionata e collegata con il tubo T, usare la cinghia C per fissare la bombola ma non il tubo (fig. 8).

**⚠** **Attenzione!** la bombola del gas è del tipo monouso non ricaricabile. Osservare attentamente le istruzioni riportate sull'etichetta della bombola.

Per le bombole del tipo RICARICABILE (B-RIC) procedere come segue:

**⚠** **ATTENZIONE!** La bombola Ricaricabile è fornita vuota. Provvedere ad effettuare la carica del gas dal più vicino rivenditore autorizzato di gas tecnici. Richiedere la carica di gas CO<sub>2</sub> (anidride carbonica) solo del tipo "per alimenti".

**⚠** **Per il trasporto, lo stoccaggio e l'uso di bombole cariche di CO<sub>2</sub> seguire le norme locali vigenti.**

#### Svuotamento del banco di ghiaccio (per manutenzione)

Scollegate il cavo di alimentazione dalla presa di corrente. Per svuotare il banco di ghiaccio, dopo che lo stesso si è sciolto, è sufficiente estrarre dalla sede il tubo di scarico vasca (S) e far defluire l'acqua (fig.10.1). Dopo aver svuotato il banco di ghiaccio (circa 4 litri) riposizionare il tubo nella sua sede.

## EN 5 INSTALLATION

### 5.3 CONNECTING THE CO<sub>2</sub> GAS CYLINDER (CARBON DIOXIDE) (Version WG)

- Open the door (fig. 8) in order to access the compartment for the CO<sub>2</sub> cylinder.
- With disposable cylinders (non-rechargeable), proceed as follows:
- Screw the cylinder onto the pressure reducer (R-UG). The cylinder is equipped with a sealing valve that will open when it is mounted onto the reducer valve and will close automatically when it is disconnected. The screw for regulating the reduction valve has already been calibrated to the optimal pressure setting (approximately 3 bar). In any case, the quantity of gas supplied can be increased by turning the screw in the clockwise direction, or decreased by turning it in the anti-clockwise direction (fig. 10). Disposable CO<sub>2</sub> cylinders with a capacity of 600 grams can charge approximately 120 liters of water.

- Paying special attention to the seal, screw the pipe union on the pressure reduction valve (R-RIC) to the connector on the cylinder, using a monkey wrench (fig. 9).
- Open the valve on the cylinder by turning it in the clockwise direction (fig. 10). The screw for regulating the reduction valve has already been calibrated to the optimal pressure setting (approximately 3 bar). In any case, the quantity of gas supplied can be increased by turning the screw in the clockwise direction, or decreased by turning it in the anti-clockwise direction. Rechargeable CO<sub>2</sub> cylinders can charge approximately 140 liters of water.
- Once the cylinder is positioned and connected with the T tube, use the C belt to fasten the cylinder only (fig. 8).

**⚠** **Caution!** when using non-rechargeable gas cylinders, carefully follow the instructions contained on the label located on the cylinder itself.

With rechargeable cylinders (B-RIC), proceed as follows:

**⚠** **NOTICE!** Rechargeable cylinders are empty when supplied. Have the cylinder filled with gas by the nearest authorized distributor. Ask only for CO<sub>2</sub> (carbon dioxide) for "food products."

**⚠** **For the transporting, storing and using CO<sub>2</sub> cylinders, follow local regulations concerning their use.**

#### Ice container emptying (for maintenance)

Disconnect the power chord from the socket. To empty the ice bank, after the ice has melted, simply extract the tank drain pipe (S) from its housing and allow the water to flow out (fig.10.1). Having emptied the ice bank (approx. 4 litres) reposition the pipe in its housing.



## DE 5 INSTALLATION

### 5.3 ANSCHLUSS DER GASFLASCHE (KOHLENDIOXID) (Version WG)

- Öffnen Sie das Türchen (Abb.8), um Zugang zur Gasflasche zu bekommen.  
EINWEGGASFLASCHEN (WEGWERFGASFLASCHEN) (B-UG) werden wie folgt installiert:
- Schrauben Sie die Gasflasche am Druckregler (R-UG) fest.  
Die Gasflasche verfügt über ein Sicherheitsventil, das sich beim Anschluss an den Der Druckregler ist bereits auf einen optimalen Gasfluss eingestellt (ca. 3 bar).  
Es ist jedoch möglich, die Gasmenge zu erhöhen, indem man den Knopf gegen den Uhrzeigersinn dreht, bzw. durch Drehen im Uhrzeigersinn zu verringern (Abb. 10).  
Eine Einweggasflasche von 600 g reicht für ca. 120 l Wasser aus.

 **Achtung! die Einweggasflasche kann nicht nachgefüllt werden. Bitte beachten sie genauestens die hinweise auf der Etikette der Gasflasche.**

Bei Benützung von NACHFÜLLBAREN Gasflaschen (B-RIC) beachten Sie bitte folgende Hinweise:

 **ACHTUNG! Die nachfüllbare Gasflasche, die wir Ihnen liefern, ist leer. Bitte lassen Sie die Gasflasche bei Ihrem Gashändler nachfüllen. Bitte achten Sie darauf, dass nur CO<sub>2</sub>-Gas (Kohlendioxid) für Lebensmittel nachgefüllt wird.**

- Schrauben Sie mit Hilfe einer Rohrzanze den Druckregler (R-RIC) am Anschluss der Gasflasche fest (bitte achten Sie dabei darauf, die Dichtung nicht zu beschädigen) (Abb. 9).
- Öffnen Sie das Ventil der Gasflasche durch Drehen im Uhrzeigersinn (Abb. 10).  
Der Druckregler ist bereits auf einen optimalen Gasfluss eingestellt (ca. 3 bar).  
Es ist jedoch möglich, die Gasmenge zu erhöhen, indem man den Knopf gegen den Uhrzeigersinn dreht, bzw. durch Drehen im Uhrzeigersinn zu verringern.  
Eine nachfüllbare Gasflasche CO<sub>2</sub> reicht für ca. 140 l Wasser aus.
- Nachdem die Flasche positioniert worden ist und der Schlauch T angeschlossen ist, benutzt man den Klettverschluss C um die Flasche zu befestigen. VORSICHT: Lassen Sie den Schlauch T außen dem Klettverschluss (Abb. 8)

 **Bitte beachten sie die örtlichen bestimmungen, was den transport, die lagerung und die benützung von CO<sub>2</sub>-Gasflaschen betrifft.**

#### Entleerung der Eistheke (für Wartung)

Das Kabel für die Stromversorgung aus der Dose herausziehen. Um die Eisvitrine nach dem Schmelzen des Eises zu entleeren, genügt es, den Ablassschlauch der Wanne (S) herauszuziehen und das Wasser ablaufen zu lassen (Abb.10.1). Nach dem Entleeren der Eisvitrine (zirka 4 Liter), den Schlauch wieder an seinem Platz montieren.

## FR 5 INSTALLATION

### 5.3 RACCORDEMENT DE LA BOUTEILLE DE GAZ CO<sub>2</sub> (ANHYDRIDE CARBONIQUE) (Version WG)

- Ouvrez le portillon S (fig.8) pour accéder à la niche contenant la bouteille de gaz CO<sub>2</sub>.  
Pour les bouteilles du genre JETABLES (B-UG) procédez comme suit:
- Vissez la bouteille sur le réducteur de pression (R-UG).  
La bouteille dispose d'une soupape d'étanchéité qui s'ouvre lors de son montage sur le réducteur et se ferme automatiquement en cas de décrochage.  
La vis de réglage du réducteur est déjà réglée en usine sur une position de gazéification optimale (3 bars environ). Vous pouvez toutefois augmenter la quantité de gaz en tournant la manette dans le sens des aiguilles d'une montre ou la diminuer en tournant la manette dans le sens inverse des aiguilles d'une montre (fig. 10).  
Une bouteille de gaz CO<sub>2</sub> de 600 g, jetable, a une autonomie suffisante pour environ 120 l d'eau.

 **Attention! la bouteille de gaz est du genre jetable, elle n'est par conséquent pas rechargeable. Suivez attentivement les instructions de l'étiquette appliquée sur la bouteille.**

Pour les bouteilles du genre RECHARGEABLES (B-RIC) procédez comme suit:

 **ATTENTION! La bouteille Rechargeable est fournie vide. Procédez à son chargement en gaz auprès du revendeur de gaz techniques, agréé, le plus proche de chez vous. Exigez un chargement en gaz CO<sub>2</sub> (anhydride carbonique) du type "pour aliments".**

- Vissez le goulot du réducteur de pression (R-RIC) au raccordement de la bouteille à l'aide d'une clef anglaise en faisant bien attention au joint (fig.9).
- Ouvrez la soupape de la bouteille en la tournant dans le sens des aiguilles d'une montre (fig. 10).

La vis de réglage du réducteur est déjà réglée en usine sur une position de gazéification optimale (3 bars environ). Vous pouvez toutefois augmenter la quantité de gaz en tournant la manette dans le sens des aiguilles d'une montre ou la diminuer en tournant la manette dans le sens inverse des aiguilles d'une montre. Une bouteille de gaz CO<sub>2</sub> de 600 g, rechargeable, a une autonomie suffisante pour environ 140 l d'eau.  
Après avoir positionné et raccordé la bouteille de CO<sub>2</sub> au tuyau T, utiliser la courroie C pour fixer la bouteille mais non le tuyau (fig. 8).

 **Pour le transport, le stockage et l'utilisation de bouteilles contenant du CO<sub>2</sub> conformez-vous aux réglementations locales prévues en la matière.**

#### Vidange du bac à glaçons (pour maintenance)

Déconnecter le câble d'alimentation de la prise de courant. Pour vider le banc de glace, une fois que cette dernière a fondu, il suffit d'enlever du logement le tuyau d'échappement du bac (S) et faire écouler l'eau (fig.10.1). Après avoir vidé le banc de glace (4 litres environ) replacer le tuyau dans son logement.

## ES 5 INSTALACIÓN

### 5.3 CONEXIÓN DE LA BOTELLA DE GAS CO<sub>2</sub> (ANHÍDRIDO CARBÓNICO) (Version WG)

- Abra la puerta (fig. 8) para acceder al compartimento de la botella de gas CO<sub>2</sub>.  
Para las botellas de tipo MONOUSO (O USA y TIRA) (B-UG) proceda de la siguiente manera:
- Atornille la botella al reductor de Presión (R-UG).  
La botella está dotada de una válvula de retención que se abrirá cuando se realiza el montaje al reductor y se cerrará automáticamente si se tuviera que desconectar.  
El tornillo de regulación del reductor ya está calibrado en la posición óptima de gaseado (aproximadamente 3 bar).  
De todos modos, es posible aumentar la cantidad de gas girando el tornillo en sentido horario, o en sentido antihorario para disminuirla (fig.10).  
La autonomía de la botella monouso de gas CO<sub>2</sub> de 600 gr. es para 120 lts. de agua aproximadamente.

 **¡Atención! la botella de gas es del tipo monouso no recargable. Observe atentamente las instrucciones contenidas en la etiqueta de la botella.**

Para las botellas de tipo RECARGABLE (B-RIC) proceda de la siguiente manera:

 **ATENCIÓN! La botella Recargable se suministra vacía. Proceda a efectuar la carga de gas en el revendedor autorizado de gas para uso técnico más cercano. Solicite la carga de gas CO<sub>2</sub> (anhídrido carbónico) sólo del tipo "para alimentos".**

- Teniendo cuidado con la junta, atornille la boca del reductor de Presión (R-RIC) a la conexión de la botella con la ayuda de una llave inglesa (fig. 9).
- Abra la válvula de la botella girándola en sentido horario (fig. 10).  
El tornillo de regulación del reductor ya está calibrado en la posición óptima de gaseado (aproximadamente 3 bar). De todos modos, es posible aumentar la cantidad de gas girando el tornillo en sentido horario, o en sentido antihorario para disminuirla.  
La autonomía de la botella recargable de gas CO<sub>2</sub> es para 140 lts. de agua aproximadamente.
- Cuando la bombona haya sido ubicada y conectada al tubo T, usar la correa C para fijar la bombona y no el tubo (fig. 8).

 **Para el transporte, el almacenamiento y el uso de botellas cargadas de CO<sub>2</sub> siga las normas locales vigentes.**

#### Vaciado del banco de hielo (para mantenimiento)

Desconectar el cable de alimentación de la toma de corriente. Para vaciar el banco de hielo, después de que se ha derretido, es suficiente extraer el tubo de descarga del tanque (S) de su alojamiento y dejar correr el agua (fig.10.1). Después de vaciar el banco de hielo (unos 4 litros), volver a poner el tubo en su alojamiento.

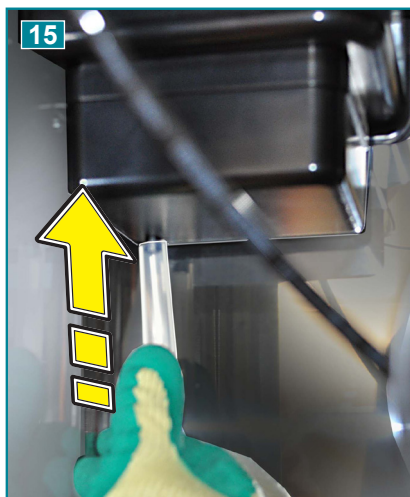
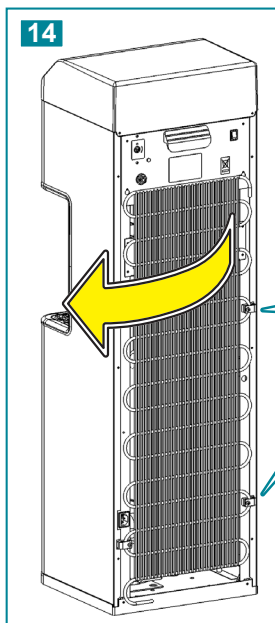

**Attenzione:** per questa operazione di manutenzione, come per altre che comportano l'apertura dell'involucro macchina, usare guanti protettivi per prevenire il pericolo di bordi taglienti delle lamiere

**Attention:** to carry out this or any other maintenance operation requiring the machine casing to be opened, use protective gloves to avoid being cut by the sharp edges of the sheet steel

**Achtung:** für diesen Wartungseingriff müssen, wie für alle, die ein Öffnen des Maschinengehäuses erfordern, Schutzhandschuhe getragen werden, um der Gefahr, sich an den scharfen Rändern der Bleche zu schneiden, vorzubeugen.

**Attention:** pour cette opération de maintenance, comme pour d'autres qui impliquent l'ouverture de l'enveloppe de la machine, utiliser des gants de protection afin de prévenir le risque lié aux bords coupants des tôles

**Atención:** para esta operación de mantenimiento y para otras que comportan la apertura de la envoltura de la máquina, use guantes de protección para prevenir el peligro de bordes cortantes de las chapas

## IT 5 INSTALLAZIONE

### 5.4 ESTRAZIONE DELLA VASCHETTA E PREDISPOSIZIONE DELLO SCARICO

Il galleggiante rosso R segnala il riempimento della vaschetta raccogli-gocce che deve essere vuotata.

- Afferrate e sollevate la vaschetta per estrarla e vuotarla (fig.11). Potete comunque predisporre uno scarico continuo per evitare di dover vuotare la vaschetta:
- Estraiete la vaschetta e praticate un foro da 3-4mm dalla parte posteriore, nel punto indicato da una impronta (fig.12).
- Forate la scatola dove è alloggiata la vaschetta, vicino allo spigolo esterno, nel punto evidenziato da un apposito riferimento (fig.13).

- Aprite la macchina dalla parte posteriore ruotando con cautela il condensatore (Fig.14).
- Collegare un tubo flessibile sul portagomma della scatola fino ad uno scarico (fig.15)
- Riavvitare correttamente il condensatore



**EN 5 INSTALLATION****5.4 REMOVING THE TRAY AND CONNECTING THE DRAINAGE**

The red float R signals that the water collection tray is full and should be emptied.

- Lift the tray upwards to remove and then empty it (fig.11).

It is also possible to have a continuous drainage system so as to avoid emptying the drain:

- Remove the tray and drill a 3-4mm hole on the rear side, in the point indicated (fig. 12)
- Drill a hole in the casing where the tray is lodged, near the external corner in the point highlighted by a special reference (fig. 13)

- Open the machine from the rear carefully rotating the condenser (Fig. 14)
- Insert a flexible pipe on the box and connect to a drain (Fig.15)
- Correctly restart the condenser

**DE 5 INSTALLATION****5.4 HERAUSNAHME DES BEHÄLTERS UND VORBEREITUNG DES ABLASSES**

Der rote Schwimmer R zeigt den Füllstand des Tropfensammelbehälters an, der entleert werden muss..

- Ergreifen und heben Sie den Behälter an, um ihn herauszunehmen und zu leeren (Abb.11).

Sie können einen Dauerablass vorbereiten, um das Entleeren des Behälters zu vermeiden:

- Ziehen Sie den Behälter heraus und bohren Sie ein 3-4 mm großes Loch an der Rückseite, an der Stelle, die mit einem Fingerdruck gekennzeichnet ist (Abb.12).
- Durchbohren Sie das Gehäuse dort, wo sich der Behälter befindet, nahe der Außenkante, an der entsprechend gekennzeichneten Stelle (Abb.13).

- Öffnen Sie die Maschine an der Rückseite und drehen Sie vorsichtig den Kondensator (Abb.14).
- Schließen Sie einen Schlauch an die Schlauchverbindung des Gehäuses an und führen Sie ihn bis zu einer Ablassleitung (Abb.15)
- Schrauben Sie den Kondensator erneut an
- Riavvitate correttamente il condensatore

**FR 5 INSTALLATION****5.4 EXTRACTION DU BAC ET PREDISPOSITION DE L'EVACUATION**

Le flotteur rouge R indique que le bac de collecte de l'eau d'égouttage est plein et qu'il doit être vidé.

- Prenez et soulevez le bac pour l'extraire et le vider (fig.11).

Il est dans tous les cas possible de prédisposer une évacuation continue de façon à éviter de devoir vider le bac:

- Sortez le bac et pratiquez un trou de 3-4mm depuis la partie postérieure, au point indiqué par une marque (fig.12).
- Percez le casier où le bac est logé, à côté de l'angle extérieur, au point mis en évidence par l'apposition d'une marque (fig.13).

- Ouvrez la machine depuis la partie postérieure en faisant pivoter le condensateur avec précaution (fig.14).
- Branchez un tuyau flexible sur l'embout du casier jusqu'à une évacuation (fig.15).
- Révissez correctement le condensateur

**ES 5 INSTALACIÓN****5.4 EXTRACCIÓN DE LA CUBETA Y PREPARACIÓN DE LA DESCARGA**

El flotador rojo R señala que se ha llenado la cubeta recoge-gotas que debe vaciarse.

- Sujeten y levanten la cubeta para sacarla y vaciarla (Fig. 11).

En cualquier caso, pueden preparar una descarga continua para evitar tener que vaciar la cubeta:

- Extraigan la cubeta y realicen un agujero de 3-4 mm desde la parte posterior, en el punto indicado por una marca (Fig. 12).
- Perforen la caja donde está alojada la cubeta, cerca de la esquina exterior, en el punto marcado con la relativa referencia (Fig. 13).

- Abran la máquina desde la parte posterior girando con cuidado el condensador (Fig. 14).
- Conecten un tubo flexible en la unión de tubos de la caja hasta una descarga (Fig. 15)
- Vuelvan a enroscar correctamente el condensador.

16

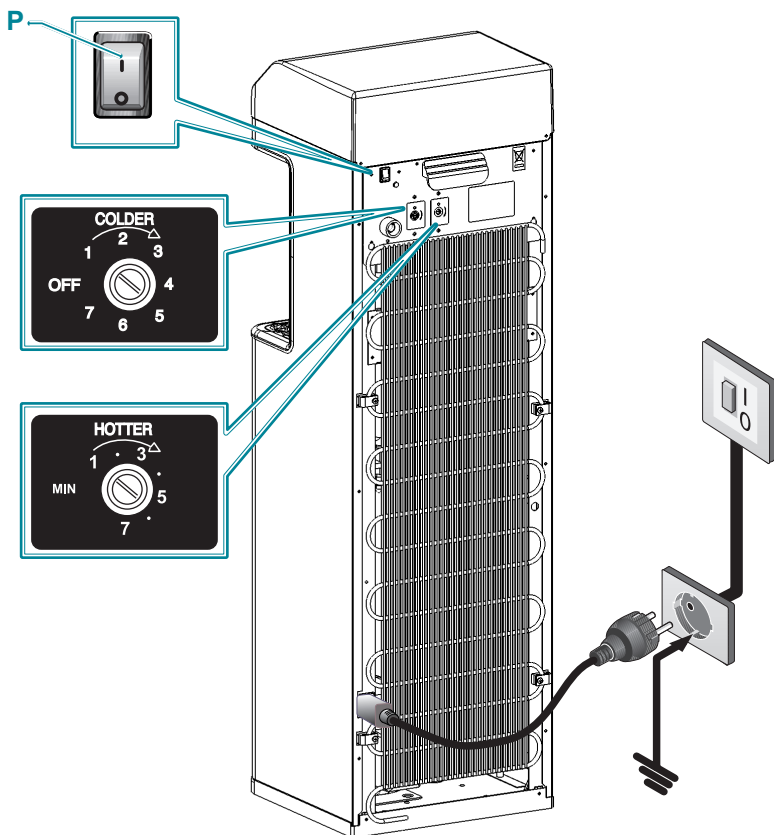

17



## IT 5 INSTALLAZIONE

### 5.5 COLLEGAMENTO ELETTRICO

Il collegamento alla rete elettrica avviene collegando la spina ad una presa di rete (fig.16).

La presa di corrente predisposta deve essere munita di efficiente presa di terra e deve essere dimensionata al carico dell'apparecchio (vedi caratteristiche tecniche). Verificate che la tensione di rete corrisponda con quanto specificato nella targa dati. Assicuratevi che a monte della presa vi sia un interruttore omni-polare con distanza minima dei contatti di 3 mm protetto da fusibili di amperaggio adeguato all'assorbimento dell'apparecchio stesso (vedi caratteristiche tecniche e dati di targa).



- Regolate il termostato acqua fredda COLDER in relazione all'utilizzo e alla stagione (posizioni consigliate da 4 a 7)
- Ruotate la vite del regolatore acqua calda HOTTER di 3/4 di giro in senso orario (Version H/C).

## IT 6 AVVIAMENTO

### 6.1 USO



**Attenzione! Prima di utilizzare la macchina procedere alla sanificazione (vedi paragrafo relativo)**  
**Attenzione! Se l'apparecchio è stato coricato o capovolto, attendete almeno 8 ore prima di avviarlo.**

- Aprite il rubinetto dell'acqua e verificate che non vi siano perdite.
- Premete il pulsante acqua gasata  fino ad eliminare i residui di aria nel circuito (modelli WG).
- Ripetete l'operazione con il pulsante acqua fredda  e ambiente 



**Fate riempire completamente il serbatoio dell'acqua calda (Version H/C - H/RI - HWG/IB- HWG/RI) agendo sul pulsante rosso 3+SAFETY, finché non esce un flusso costante d'acqua (fig.12)**

- Accendete l'interruttore P,

**Collegate la macchina ad una rete di alimentazione elettrica protetta da un interruttore differenziale con una sensibilità non superiore a 30 mA.**

## IT 5 INSTALLATION

### 5.5 ELECTRICITY CONNECTION

Connection to the mains electricity supply is carried out by connecting the plug to a mains socket (fig.16).

The supply socket must be equipped with an efficient earth plate and it must be sized for the load of the appliance (see technical characteristics).

Make sure that the mains voltage corresponds with what is specified on the data plate.

Make sure that there is an omnipolar switch above the socket with a minimum contact break of 3 mm protected by fuses of suitable amperage for the absorption of the appliance itself (see technical characteristics and data plate).

- Adjust cold water thermostat COLDER depending on use and season (positions recommended from 4 to 7)
- Turn the screw of the hot water regulator HOTTER clockwise by 3/4 of a turn (Version H/C).

**Connect the machine to a mains electrical network protected by a circuit breaker with a sensitivity equal to or less than 30 mA.**

## IT 5 INSTALLATION

### 5.5 ELEKTROANSCHLUSS

Das Gerät wird durch Einstecken des Steckers in eine Steckdose an das Stromnetz angeschlossen (abb.16).

Die vorgesehene Steckdose muss mit einer leistungsfähigen, der Last des Gerätes (siehe technische Eigenschaften) entsprechenden Erdung versehen sein.

Vergewissern Sie sich, dass die Netzspannung dem auf dem Typenschild angegebenen Wert entspricht.

Stellen Sie sicher, dass oberhalb der Steckdose ein allpoliger Schalter mit Mindestkontaktweite von 3 mm installiert wurde, der durch eine Schmelzsicherung geschützt sein muss, deren Wattgröße der Absorption des Gerätes (siehe Technische Eigenschaften) entspricht.

- Den Kaltwasserthermostat COLDER dem Gebrauch und der Jahreszeit entsprechend einstellen (empfohlene Positionen von 4 bis 7).
- Drehen Sie die Heißwasser-Einstellschraube HOTTER im Uhrzeigersinn um eine 3/4 Drehung (Version H/C).

**Die Maschine an ein Versorgungsnetz mit einem Differential-Schutzschalter mit einer Auslösesensibilität von max. 30 mA anschließen**

## IT 5 INSTALLATION

### 5.5 CONNEXION ELECTRIQUE

Pour raccorder l'appareil à la ligne électrique, branchez la fiche dans une prise de courant (fig.16).

La prise de courant prévue doit être équipée d'une prise de terre efficace et être dimensionnée à la charge de l'appareil (voir caractéristiques techniques).

Vérifiez que la tension de réseau est conforme aux spécifications de la plaque signalétique.

Contrôlez s'il y a bien en amont de la prise un interrupteur omnipolaire avec au moins 3 mm d'ouverture entre les contacts protégé par des fusibles dont l'ampérage est approprié à l'absorption de l'appareil (voir caractéristiques techniques et données de la plaque signalétique).

- Régler le thermostat de l'eau froide COLDER selon l'emploi et la saison (positions conseillées de 4 à 7)
- Tournez la vis du régulateur eau chaude HOTTER de 3/4 de tour dans le sens des aiguilles d'une montre (Version H/C).

**Branchez la machine au réseau électrique protégé par un interrupteur différentiel à sensibilité non supérieure à 30 mA.**

## IT 5 INSTALACIÓN

### 5.5 CONEXIÓN ELÉCTRICA

La conexión a la red eléctrica se efectúa aplicando el enchufe en una toma de red (fig.16).

La toma de corriente debe estar provista de contacto de tierra eficaz y debe ser de dimensiones adecuadas para la carga del aparato (véanse características técnicas). Controlar que la tensión de red corresponda a las especificaciones que aparecen en la placa de datos.

Controlar que en posición previa a la toma esté instalado un interruptor omnipolar con distancia mínima de los contactos de 3 mm y protegido mediante fusibles de amperaje adecuado para el consumo del aparato mismo (véanse características técnicas y datos de placa).



- Regular el termostato de agua fría COLDER según el uso y la temporada (posiciones recomendadas de 4 a 7).
- Gire el tornillo del regulador de agua caliente HOTTER, 3/4 de giro, en sentido horario (Version H/C).

**-Conecten la máquina a una red de alimentación eléctrica protegida por un interruptor diferencial con una sensibilidad no superior a 30 mA.**

## IT 6 STARTING

### 6.1 USE

**Warning! Before using the machine proceed with the sanitation (see relative paragraph)**  
**Warning! If the appliance has been laid down or turned upside down, you should wait at least 8 hours before starting it.**

- Turn on the water tap and make sure there are no leaks.
- Press the sparkling water button  until all the remaining air is eliminated from the circuit (WG models).
- Repeat the operation with the cold water  environment  button



**Fill the hot water reservoir completely (Version H/C - H/RI - HWG/IB- HWG/RI) pushing on red button 3+SAFETY, until the flow of water becomes constant.**

- Put the switch P "ON".

## IT 6 START

### 6.1 GEBRAUCH

**Achtung! Vor der Verwendung der Maschine ist eine Sterilisierung auszuführen (siehe entsprechenden Abschnitt).**  
**Achtung! Wurde das Gerät gelegt oder gestürzt, müssen erst 8 Std. verstreichen, bevor es in Betrieb gesetzt werden kann.**

- Öffnen Sie den Wasserhahn und vergewissern Sie sich, dass kein Wasser an ungewünschter Stelle austritt.
- Drücken Sie den Knopf Sprudelwasser /mit Kohlensäure  bis alle überschüssige Luft aus dem Kreislauf ausgetreten ist (Modell WG).
- Den Vorgang mit der Kaltwasser-Taste  und der Raum-Taste  wiederholen.



**Füllen sie den Warmwassertank bis obenhin (Version H/C - H/RI - HWG/IB- HWG/RI). Drücken sie dann auf den roten Knopf 3+SAFETY, bis das Wasser gleichmäßig herausfließt.**

- Den Schalter einschalten P.

## IT 6 MISE EN SERVICE

### 6.1 USAGE

**Attention! Avant d'utiliser la machine procéder à la désinfection de cette dernière (voir le paragraphe relatif)**  
**Attention! Si l'appareil a été couché ou renversé, attendez au moins 8 heures avant de le mettre en service.**

- Ouvrez le robinet de l'eau et assurez-vous qu'il n'y ait pas de fuites.
- Appuyez sur la touche de l'eau gazeuse  pour éliminer tous restes d'air dans le circuit (modèles WG)
- Répéter l'opération avec le bouton-poussoir de l'eau froide  et de l'environnement 



**Remplissez complètement le reservoir d'eau chaude (Version H/C - H/RI - HWG/IB- HWG/RI) en appuyant sur le bouton rouge 3+SAFETY, jusqu'à ce qu'un flux constant d'eau s'écoule.**

- Allumez l'interrupteur P.

## IT 6 ARRANQUE

### 6.1 USO

**¡Atención! Antes de utilizar la máquina, proceda a la sanitización (ver párrafo correspondiente)**  
**¡Atención! Si el aparato ha sido puesto en posición horizontal o invertido esperar al menos ocho horas antes de activarlo.**

- Abra el grifo del agua y compruebe que no se producen pérdidas.
- Pulsar el pulsador agua con gas  hasta terminar los residuos de aire en el circuito (modelos WG)
- Repetir la operación con el botón del agua fría  y ambiente 

**llenar completamente el depósito de agua caliente (Version H/C - H/RI - HWG/IB- HWG/RI) actuando en el pulsador rojo 3+SAFETY, hasta que se obtenga un flujo constante de agua.**

- Accionar el interruptor P.

18

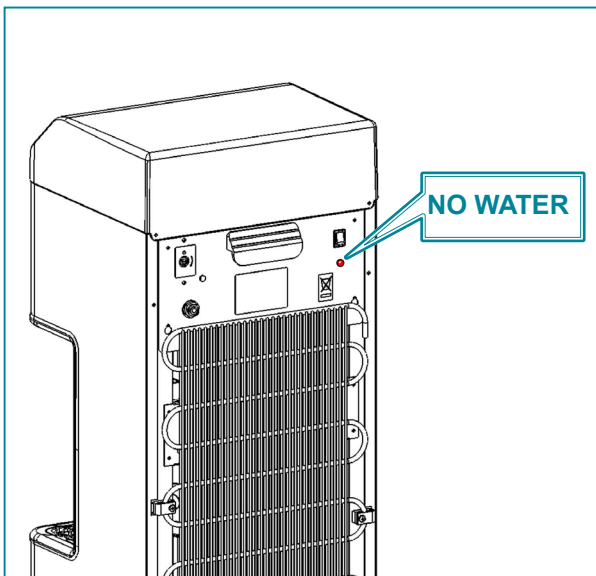
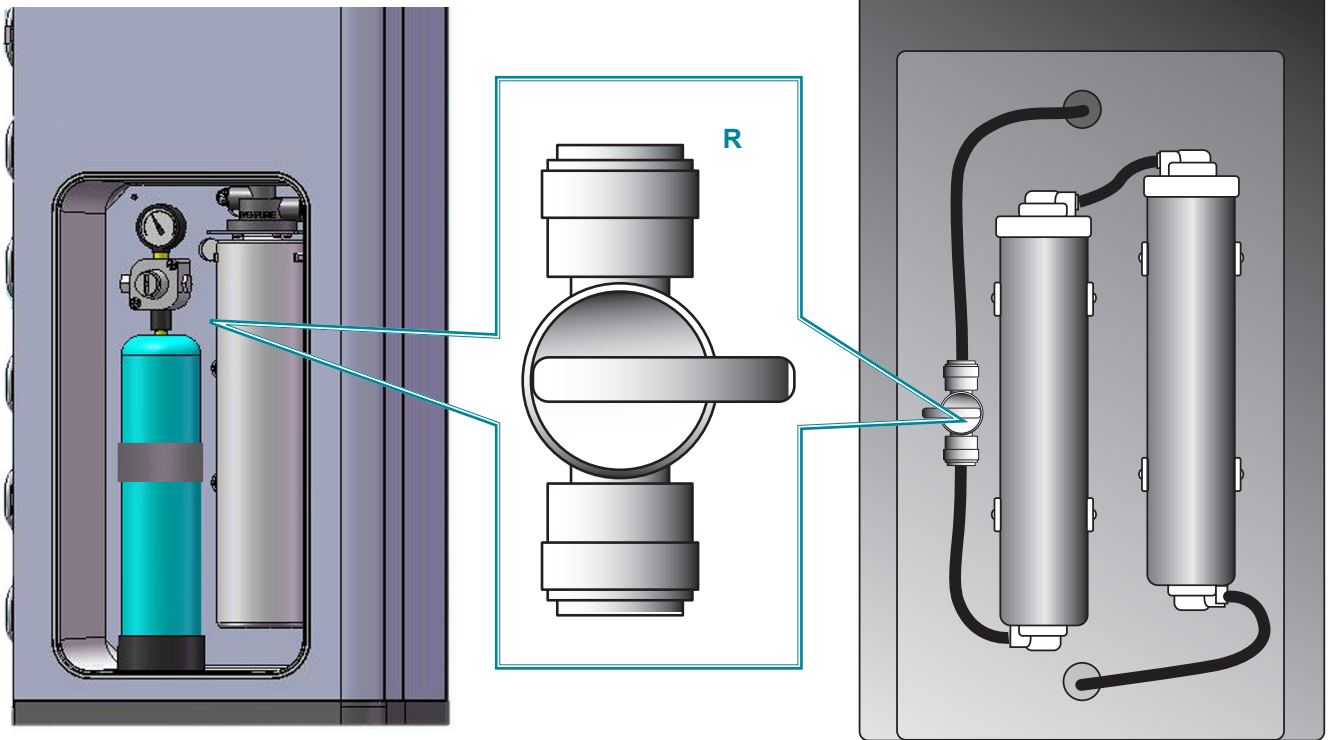

I	Se viene a mancare l'acqua di rete, un sistema di protezione interviene e blocca il funzionamento della pompa (viene illuminata la spia "NO WATER". Per ripristinare il funzionamento occorre scollegare l'apparecchio dalla rete elettrica e ricollegarlo solo in presenza di acqua di rete.
GB	If mains water is insufficient, a protection system intervenes and blocks pump functioning (the NO WATER warning light is illuminated. To restore functioning the apparatus must be disconnected from the electrical network and reconnected when there is sufficient water in the mains system.
D	Fehlt Wasser des Versorgungsnetzes, schaltet sich ein Sicherheitssystem ein und die Pumpe wird blockiert (es leuchtet die Kontrolllampe „NO WATER“. Zur Wiederinbetriebnahme des Gerätes muss die Stromnetzspeisung unterbrochen werden und darf erst wieder nach erfolgtem Zufluss von Wasser aus dem Versorgungsnetz vorgenommen werden.
F	Lorsque l'eau vient à manquer dans le circuit, un système de protection intervient et bloque le fonctionnement de la pompe (le voyant "NO WATER" s'allume. Pour rétablir le fonctionnement il faut déconnecter l'appareil du circuit électrique et ne le reconnecter que lorsqu'il y aura de l'eau dans le circuit.
E	Cuando falta el agua de red, interviene un sistema de protección que bloquea el funcionamiento de la bomba (se ilumina el indicador luminoso "NO WATER". Para restablecer el funcionamiento es preciso desconectar el aparato de la red eléctrica y volver a conectarlo sólo ante la existencia del agua de red.

## IT 6 AVVIAMENTO

### 6.2 AVVIAMENTO ACQUA GASSATA (versioni WG)

#### Consigli di utilizzo

Per garantire il buon funzionamento nel tempo della pompa e' necessario che la macchina funzioni sempre con presenza d'acqua nel serbatoio di raffreddamento.

La qualità della gasatura dipende anche dalla temperatura dell'acqua. pertanto all'installazione è necessario attendere che il refrigeratore abbia raffreddato sufficientemente l'acqua.

Dopo circa 20 min. è possibile prelevare acqua fredda naturale e gassata agendo sugli appositi pulsanti.

#### 6.3 SPURGO DEL GASATORE

Nell'installazione o durante la sostituzione della bombola del CO2 oppure se il refrigeratore è rimasto senz'acqua possono entrare delle bolle d'aria all'interno del gasatore.

Queste bolle d'aria possono ridurre la qualità della gasatura dell'acqua, pertanto bisogna procedere ad eliminarle:

- Chiudere l'erogazione del gas, per la bombola MONOUSO svitare la bombola del riduttore.
- Premere il pulsante di erogazione  : istantaneamente si sentirà uscire il gas in pressione.
- Riaprire l'erogazione del gas, per la bombola MONOUSO riavvitarla al riduttore.

#### 6.4 MANUTENZIONE FILTRI

- Sostituire i filtri (quando installati) in base ai dati indicati nell'etichetta.
- Scollegate la macchina dalla rete elettrica prima dell'operazione
- Chiudete il rubinetto R (quando presente) prima di scollegare il filtro
- Reinstallate il nuovo filtro e verificate che non vi siano perdite di acqua.
- Riaprite il rubinetto R.
- **Fate passare 20 litri di acqua nei filtri prima dell'uso.**

**EN 6 STARTING****6.2 SETTING UP THE SPARKLING WATER (version WG)****Advice on use**

In order to guarantee that the pump functions properly for an extended period of time, the unit must always be operated with water in the cooling tank.

The quality of the gas-water mixture also depends upon the temperature of the water. therefore, when the unit is installed, wait until the water has been cooled sufficiently. After about 20 minutes, cold water (both carbonated and natural) can be dispensed by using the appropriate buttons.

**6.3 CARBONATION DEVICE DRAINAGE**

When installing or replacing the CO2 cylinder or when the water supply to the cooler is interrupted, water bubbles can form in the carbonation unit.

These air bubbles can reduce the carbonation quality of the water, therefore, they must be eliminated:

- Turn off the CO2 to the unit (for the disposable cylinders, unscrew the cylinder from the reduction valve).
- Press the water dispenser pushbutton  : you will hear the compressed

CO2 gas come out instantly.

- Open the CO2 delivery valve again (for the disposable cylinder, screw it back onto the reduction valve).

**6.4 FILTER MAINTENANCE**

- Change the filters (if installed) on the basis of the data contained on the tag
- Disconnect the machine from the electric mains before starting
- Close tap **R** (if present) before disconnecting the filter
- Reinstall the new filter and check that there is no water leakage
- Open tap **R** again
- **Let 20 litres of water flow before using**

**DE 6 START****6.2 FÜLLUNG DER EISVITRINENWANNE (version WG)****Verwendungshinweise**

Um sicher zu gehen, dass die Pumpe langfristig gut funktioniert, muss stets Wasser im Kühlbehälter des Gerätes sein, wenn das Gerät eingeschaltet ist.

Die Qualität der Gasmischung hängt auch von der Wassertemperatur ab. es ist daher unerlässlich, dass sie bei installation warten, bis das Wasser kalt genug ist.

Nach ca. 20 Minuten können Sie dem Spender kühles Naturwasser oder Sprudelwasser entnehmen, je nach Wahl der entsprechenden Taste.

**6.3 ENTGASUNG**

Während der Installation oder bei austausch der Gasflasche oder falls das Wasser im Khlgerat ausght, können im Gasmischer Luftblasen entstehen. Diese Luftblasen können die Sprudelqualität des Wassers beeinträchtigen. Bitte befolgen Sie nachstehende Hinweise, um sie zu entfernen:

- Schließen Sie den Gashahn: bei Benützung der EINWEG-Flasche schrauben Sie die Gasflasche vom Druckregler los.
- Drücken Sie die Ausgabetaste  : Die unter Druck stehende Kohlensäure

entweicht sofort hörbar.

- Öffnen Sie wieder den Gashahn. Bei Benützung einer EINWEG-Gasflasche schrauben Sie diese wieder an den Druckregler an.

**6.4 WARTUNG DER FILTER**

- Ersetzen Sie die Filter (sofern installiert) gemäß der auf dem Etikett angeführten Daten.
- Vor Ausführung des Vorgangs trennen Sie die Maschine von der Stromversorgung
- Vor der Herausnahme des Filters schließen Sie den Hahn **R** (sofern vorhanden)
- Setzen Sie den neuen Filter ein und vergewissern Sie sich, dass kein Wasserverlust besteht.
- Öffnen Sie erneut den Hahn **R**.
- **Lassen Sie vor der Verwendung 20 Liter Wasser durch die Filter laufen**

**FR 6 MISE EN SERVICE****6.2 DEMARRAGE EAU GAZEUSE (version WG)****Conseils d'utilisation**

Pour garantir un bon fonctionnement de la pompe dans le temps, assurez-vous que le réservoir de refroidissement contient toujours de l'eau quand l'appareil est en service.

La qualité de la gazeification depend aussi de la température de l'eau. au moment de l'installation de l'appareil, attendez par conséquent que le refroidisseur ait suffisamment refroidi l'eau.

Au bout de 20 min, vous pouvez vous servir en eau froide plate ou gazeuse en appuyant sur les touches correspondantes.

**6.3 PURGE DU GAZEIFICATEUR**

Lors de l'installation de la bouteille de CO2 ou lors de son remplacement ou bien si le refroidisseur est reste sans eau, des bulles d'air peuvent entrer à l'intérieur du dispositif de gazeification. Ces bulles d'air peuvent réduire la qualité de la gazeification de l'eau, il faut par conséquent les éliminer comme suit:

- Fermez l'arrivée de gaz, pour la bouteille JETABLE dévissez la bouteille du réducteur.

- Appuyez sur le bouton de débit  : vous entendrez aussitôt le gaz sortir par pression.
- Rouvrez l'arrivée de gaz, la bouteille JETABLE doit être revissée au réducteur.

**6.4 MAINTENANCE DES FILTRES**

- Remplacez les filtres (une fois installés) en fonction des indications fournies sur l'étiquette.
- Débranchez la machine du réseau électrique avant de procéder à toute opération.
- Fermez le robinet **R** (si présent) avant de débrancher le filtre
- Réinstallez le nouveau filtre et vérifiez qu'il n'y ait pas de pertes d'eau.
- Rouvrez le robinet **R**.
- **Laissez s'écouler 20 litres d'eau dans les filtres avant d'utiliser l'appareil.**

**ES 6 ARRANQUE****6.2 PUESTA EN MARCHA AGUA EN FORMA GASEOSA (version WG)****Consejos para el uso**

Para garantizar el buen funcionamiento de la bomba, con el tiempo es necesario que la máquina funcione siempre con presencia de agua en el depósito de enfriamiento.

La calidad del gaseado depende también de la temperatura del agua. por lo tanto, en el momento de la instalación, es necesario esperar que el refrigerador haya enfriado suficientemente el agua.

Después de aproximadamente 20 min. es posible sacar agua fría natural y con gas, operando sobre los botones correspondientes.

**6.3 PURGA DEL GASIFICADOR**

Durante la instalación, durante la sustitución de la botella de CO2 o si el refrigerador permanece sin agua pueden entrar burbujas de aire dentro del gaseador.

Estas burbujas de aire pueden reducir la calidad del gaseado del agua, por lo tanto, es necesario eliminarlas:

- Cierre el suministro de gas, para la botella MONOUSO destornille la botella del reductor..

- Pulse el botón de suministro del gas  : el gas a presión saldrá inmediatamente.
- Vuelva a abrir el suministro de gas, para la botella MONOUSO atornillela nuevamente al reductor.

**6.4 MANTENIMIENTO DE LOS FILTROS**

- Sustituyan los filtros (cuando están instalados) según los datos indicados en la etiqueta.
- Desconecten la máquina de la red eléctrica antes de la operación
- Cierren el grifo **R** (cuando esté presente) antes de desconectar el filtro
- Instalen el nuevo filtro y compruebe que no hay pérdidas de agua.
- Vuelvan a abrir el grifo **R**.
- **Hagan salir 20 litros de agua en los filtros antes del uso**



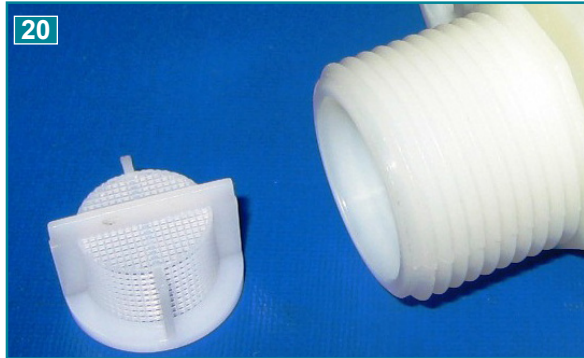

**!** Le operazioni di manutenzione devono essere compiute da personale qualificato

Maintenance operations should be carried out by a qualified professional

Die Wartungsarbeiten dürfen nur durch Fachpersonal durchgeführt werden

Les opérations d'entretien doivent être effectuées par du personnel qualifié

Las operaciones de mantenimiento deben ser ejecutadas por personal calificado

**IT 7 MANUTENZIONE ORDINARIA**

Oggetto	Operazione	Periodicità'
Pulizia esterna	• Pulite la parte esterna con un panno umido, non usate solventi o detersivi abrasivi.	Mensile
Sostituzione bombole CO <sub>2</sub>	• Operate come descritto nel paragrafo 5.3	Quando il manometro scende al di sotto di 1 bar
Pulizia vaschetta raccogliacqua	• Pulite la vaschetta e rimuovete eventuali residui.	Settimanale
Pulizia condensatore frigo	• Rimuovete residui di polvere o sporcizia con l'uso di un aspirapolvere domestico o similare. • Non usate getti di aria compressa. • Non usate spazzole metalliche	Mensile
Cavo di alimentazione	• Controllate lo stato e l'integrità del cavo elettrico di alimentazione	
Controllo collegamento idraulico	• Controllate lo stato e l'integrità del tubo di alimentazione dell'acqua. • Controllate l'assenza di perdite	
Pulizia filtro meccanico acqua (Versioni A/C-H/C-WG/IB-HWG/IB)	• Smontate il raccordo in ingresso, tirate il filtro con una pinza e rimuovete eventuali impurità (fig.20).	Mensile
Pulizia beccucci erogatori (vers. /C - /IB)	- Rimuovete il beccuccio inox usando l'apposita chiave ed eliminate il calcare tramite una soluzione disincrostante per uso alimentare (fig.20.1)	In funzione della durezza dell'acqua di rete

**EN 7 ROUTINE MAINTENANCE**

Subject	How	How often
Cleaning the outside of the appliance	• Clean the external part with a damp cloth, do not use solvents or abrasive detergents.	Montly
Replacing the CO <sub>2</sub> cylinders	• Follow the instructions provided in paragraph 5.3	When the manometer falls below 1 bar
Cleaning the water collection tray	• Clean the tray and remove any residue.	Weekly
Cleaning the cooling condenser	• Remove all dust and dirt with a domestic vacuum cleaner or similar appliance. • Do not use compressed air jets. • Do not use wire brushes	Montly
Power lead	• Check the condition and intactness of the power lead	
Water connection check	• Check the condition and intactness of the water supply pipe. • Check for any leak	
Cleaning the mechanical water filter (Version A/C-H/C-WG/IB-HWG/IB)	• Disassemble the inlet pipe fitting, pull the filter using pliers and remove any impurities (fig.20).	Every month
Cleaning the water dispensing spouts (vers. /C - /IB)	- Remove the steel nozzle nozzle using the appropriate spanner and eliminate all the limestone with a food descaling solution (fig.20.1).	Depending on the hardness of the water from the mains

**DE 7 WARTUNG**

Geräteteil	Vorgehensweise	Häufigkeit
Reinigung der Außenteile des Geräts	<ul style="list-style-type: none"> <li>Reinigen Sie die äußeren Geräteteile mit einem feuchten Tuch; verwenden Sie dazu keine Lösungs- oder Scheuermittel.</li> </ul>	monatlich
Austausch der CO <sub>2</sub> -Flaschen	<ul style="list-style-type: none"> <li>Folgen Sie der in Abschnitt 5.3 aufgeführten Vorgehensweise.</li> </ul>	wenn der Druckmesser unter 1 bar sinkt.
Reinigung der Tropfsammelschale	<ul style="list-style-type: none"> <li>Reinigen Sie die Tropfschale und entfernen Sie eventuelle Unreinheiten.</li> </ul>	wöchentlich
Reinigung des Kühlkondensators	<ul style="list-style-type: none"> <li>Entfernen Sie Unreinheiten oder Staub mit Hilfe eines Hausstaubsaugers oder ähnlichem.</li> <li>Verwenden Sie dabei keine Druckluft.</li> <li>Verwenden Sie keine Metallbürsten.</li> </ul>	monatlich
Versorgungskabel	<ul style="list-style-type: none"> <li>Überprüfen Sie Zustand und Unversehrtheit des Versorgungs-kabels.</li> </ul>	
Überprüfung des korrekten Wasseranschlusses	<ul style="list-style-type: none"> <li>Überprüfen Sie Zustand und Unversehrtheit der Wasserzufuhr-leitung.</li> <li>Vergewissern Sie sich, dass kein Wasser an ungewünschter Stelle entweicht.</li> </ul>	
Reinigung des mechanischen Wasserfilters (Version A/C-H/C-HWG/IB-WG/IB)	<ul style="list-style-type: none"> <li>Demontieren Sie den Anschluss am Eingang, ziehen Sie den Filter mit einer Zange und entfernen Sie eventuelle Verschmutzungen (Abb. 20)</li> </ul>	Monatlich
Reinigung der Zapfdüsen (vers. /C - /IB)	<ul style="list-style-type: none"> <li>Entfernen Sie die Zapfdüse aus Edelstahl mit dem entsprechenden Schlüssel und entfernen Sie den Kalk mit einem kalklösenden Mittel für Lebensmittel. (Abb. 20.1).</li> </ul>	Je nach Wasserhärte des Versorgungsnetzes

**FR 7 ENTRETIEN ORDINAIRE**

Object	Operation	Periodicité
Nettoyage extérieur	<ul style="list-style-type: none"> <li>Nettoyez l'extérieur avec un chiffon humide, n'utilisez ni solvants ni détergents abrasifs.</li> </ul>	Mensuelle
Remplacement bouteille de CO <sub>2</sub>	<ul style="list-style-type: none"> <li>Procédez comme décrit dans le paragraphe 5.3</li> </ul>	Lorsque le manomètre descend en dessous d'1 bar
Nettoyage bac ramasse-gouttes	<ul style="list-style-type: none"> <li>Nettoyez le bac et débarrassez-le de tous déchets.</li> </ul>	Hebdomadaire
Nettoyage condensateur réfrigérateur	<ul style="list-style-type: none"> <li>Enlevez tout dépôt de poussière ou salissure à l'aide d'un aspirateur ménager ou autre appareil semblable.</li> <li>N'utilisez pas de jets d'air comprimé.</li> <li>N'utilisez pas de brosses métalliques.</li> </ul>	Mensuelle
Câble d'alimentation	<ul style="list-style-type: none"> <li>Contrôlez l'état du câble d'alimentation électrique</li> </ul>	
Contrôle branchement hydraulique	<ul style="list-style-type: none"> <li>Contrôlez l'état du tuyau d'alimentation de l'eau.</li> <li>Vérifiez l'absence de fuites</li> </ul>	
Nettoyage du filtre à eau mécanique (Version A/C-H/C-HWG/IB-WG/IB)	<ul style="list-style-type: none"> <li>Démontez le raccord en entrée, tirez le filtre avec une pince et enlevez les éventuelles saletés (fig.20).</li> </ul>	Mensuel
Nettoyage des distributeurs (vers. /C - /IB)	<ul style="list-style-type: none"> <li>Enlevez le bec inox en utilisant la clé prévue à cet effet et éliminez le calcaire à l'aide d'une solution désincrustante pour l'usage alimentaire (fig.20.1)</li> </ul>	En fonction de la dureté de l'eau de réseau

**ES 7 MANTENIMIENTO ORDINARIO**

Asunto	Operación	Periodicidad
Limpieza externa	<ul style="list-style-type: none"> <li>Desmonte el empalme metálico de entrada y retire las impurezas.</li> </ul>	Mensual
Sustitución bombonas de CO <sub>2</sub>	<ul style="list-style-type: none"> <li>Realice las operaciones descritas en el párrafo 5.3</li> </ul>	Cuando el manómetro desciende por debajo de 1 bar
Limpieza cubeta recoge-gotas	<ul style="list-style-type: none"> <li>Limpie la cubeta y retire los residuos.</li> </ul>	Semanal
Limpieza del condensador del refrigerador	<ul style="list-style-type: none"> <li>Retire los restos de polvo o suciedad con una aspiradora doméstica o similar.</li> <li>No utilice chorros de aire comprimido.</li> <li>No utilice cepillos metálicos.</li> </ul>	Mensual
Cable de alimentación	<ul style="list-style-type: none"> <li>Compruebe el estado y la integridad del cable eléctrico de alimentación.</li> </ul>	
Control de la conexión hidráulica	<ul style="list-style-type: none"> <li>Compruebe el estado y la integridad del tubo de alimentación del agua.</li> <li>Compruebe que no se producen pérdidas.</li> </ul>	
Limpieza del filtro mecánico del agua (Version A/C-H/C-HWG/IB-WG/IB)	<ul style="list-style-type: none"> <li>Desmontar el racor en la entrada, sacar el filtro con una pinza y extraer las impurezas (fig.20).</li> </ul>	Mensual
Limpieza de los pitorros de abastecimiento (vers. /C - /IB)	<ul style="list-style-type: none"> <li>Remover la espita inoxidable usando la correspondiente llave y eliminar la caliza con una solución desincrustante de uso alimentario (fig.20.1).</li> </ul>	En función de la dureza del agua de red

21

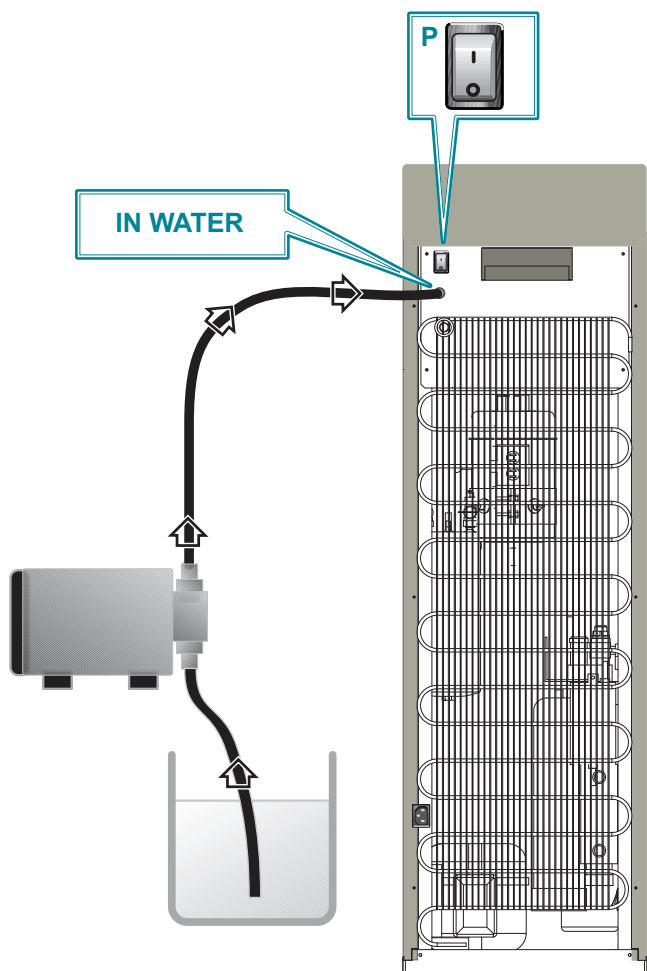

I	Spegnete l'interruttore P dell'acqua calda (Fig. 22) e premete "H+SAFETY" per far defluire almeno 5 litri dal serbatoio caldo per eliminare l'acqua calda (Version H/C)
GB	Switch off hot water switch P (Fig. 22) and press "H+ Safety" to drain at least 5 litres from the hot water tank to eliminate the hot water (H/C version)
D	Schalten Sie den Warmwasser-Schalter P aus (Abb. 22) und drücken Sie "H+SAFETY", um mindestens 5 Liter aus dem Warmwassertank fließen zu lassen und das warme Wasser zu entfernen (Version H/C)
F	Eteignez l'interrupteur P d'eau chaude (fig. 22) et appuyez sur « H+SAFETY » pour faire s'écouler au moins 5 litres du réservoir chaud de façon à éliminer l'eau chaude (Version H/C).
E	Apaguen el interruptor P del agua caliente (Fig. 22) y pulsen "H+SAFETY" para hacer salir al menos 5 litros del depósito caliente para eliminar el agua caliente (Versión H/C)

## IT 7 MANUTENZIONE ORDINARIA

### 7.1 PULIZIA INTERNA/ IGIENIZZAZIONE

**ATTENZIONE!** I prodotti usati per la sanificazione, considerando che si tratta di sostanze corrosive acide e alcaline, devono essere utilizzati adottando guanti monouso e occhiali per proteggere gli occhi. Quando si esegue l'operazione di sanificazione, è necessario rispettare tempi di reazione del prodotto, percentuali di sanificante e quantità di acqua per il risciacquo.

- L'operazione di igienizzazione/ sanificazione deve essere eseguita ad ogni installazione del refrigeratore e:
  - ogni 6 mesi di utilizzo dello stesso (\*)
  - ad ogni cambio del filtro acqua
  - dopo un periodo di inutilizzo di una o più settimane

(\*) Se il refrigeratore è installato presso Ospedali, Scuole, Strutture per anziani, Cliniche, è consigliata la sanificazione ogni 3 mesi

**Attenzione!** Se nella macchina è installato un kit filtrante, questo deve essere rimosso.

#### Versioni "A/C - H/C - HWG/IB - WG/IB"

##### Preparazione della soluzione igienizzante

- Preparate 5 litri di acqua
- Aggiungete all'acqua il 5% di "perossido di idrogeno a 100 volumi (Acqua ossigenata a 100 volumi); per il dosaggio usate un misurino graduato o una comune siringa  
NB: se impiegate soluzioni igienizzanti commerciali attenetevi alle istruzioni fornite dal produttore e incluse nella confezione.
- Con l'ausilio di una pompa P collegare l'ingresso dell'acqua della macchina al contenitore con la soluzione disinfettante.
- Avviare la pompa facendo entrare la soluzione disinfettante nella macchina e quindi, contemporaneamente, aprire i rubinetti in modo da far defluire la soluzione igienizzante in tutti i punti del circuito idraulico, fino al beccuccio di erogazione.
- Prima che la soluzione disinfettante finisca, fermare la pompa e interrompete l'erogazione.
- Lasciare agire la soluzione disinfettante per almeno 20 minuti.
- Ricollegare la macchina alla rete idrica
- Far uscire dai rubinetti almeno 15 litri d'acqua a intervalli di 4 litri (per non far intervenire il WATER BLOCK, se presente), in modo da risciacquare adeguatamente l'impianto idrico, prima di riutilizzare la macchina

**EN 7 ROUTINE MAINTENANCE****7.1 INTERNAL CLEANING/ HYGIENIC CLEANING**

**WARNING!** Given that the products used for the hygienic cleaning procedure contain corrosive acidic and alkaline substances, disposable gloves and protective eyewear should be worn at all times. When performing the hygienic cleaning procedure, please keep to the product reaction times, sanitising liquid percentages and quantities of water for rinsing.

- The operation of higienization/sterilization has to be carried out every time the refrigerator is installed and:
    - every 6 months when it is used (\*)
    - every time the water filter is changed
    - after an inoperative period of one or more weeks
- (\*) If the refrigerator is installed in Hospitals, Schools, Old people's homes, or Clinics, it is recommended to sterilize it every 3 months.

**Warning: If a filtering kit is fitted on the appliance, it should be excluded from the hygienic cleaning process.**

**Version "A/C - H/C - HWG/IB - WG/IB"****Preparation of the hygienic cleaning solution:**

- Take five litres of water
- Add to it 5% of hydrogen peroxide 100 volumes; for the dosage, use a graduated measuring cup or a common syringe.
 

N.B.: when using commercial hygienic cleaning solutions, keep to the instructions provided by the manufacturer and included in the packaging.
- Using a pump **P**, connect the appliance water inlet to the container filled with the disinfectant solution.
- Start the pump, allowing the disinfectant to enter the appliance, then turn on the taps to enable the hygienic cleaning solution to flow throughout the entire hydraulic circuit, right through to the water dispensing spout.
- Before you run out of disinfectant solution, turn the pump off and stop the water dispensing.
- Leave the disinfectant solution to act for minimum 20 minutes.
- Reconnect the appliance to the water mains.
- Before using the machine, let at least 15 litres of water flow from the taps (at 4-litres intervals to avoid the WATER BLOCK intervention, if present) so to rinse thoroughly the water system

**DE 7 WARTUNG****7.1 REINIGUNG DER INNEREN GERÄTETEILE/ HYGIENISCHE REINIGUNG**

**ACHTUNG!** Bei den für die hygienische Reinigung verwendeten Produkten handelt es sich um korrosive saure und alkalische Reinigungsmittel. Daher sind auf jeden Fall Einweghandschuhe und Augenschutzbrillen zu verwenden. Bei der hygienischen Reinigung sind vorgegebene Einwirkzeiten der Produkte, Produktkonzentrationen bzw. -mengen sowie bestimmte Mengen an Wasser zum Auswaschen und Nachspülen zu verwenden.

- Die Hygienisierung muss bei jeder Installierung des Wasserverteilers vorgenommen werden und zwar:
    - alle 6 Monate bei Benutzung desselben (\*)
    - bei jedem Wechsel des Wasserfilters
    - nach längerem Stillstand des Geräts von einer oder mehrerer Wochen
- (\*) Wenn der Wasserverteiler in Krankenhäusern, Schulen, Altenheimen, Kliniken usw. installiert ist, empfiehlt sich eine dreimonatliche Reinigung.

**Achtung! Sollte Ihr Gerät mit einem Filtersatz ausgestattet sein, so ist dieser von der hygienischen Reinigung auszuschließen.**

**Version "A/C - H/C - HWG/IB - WG/IB"****Zubereitung der Reinigungslösung:**

- Sie benötigen 5 Liter Wasser
- Geben Sie 5 % der Wasserstoffperoxydlösung 100 Volumen hinzu (Wasserstoffsperoxyd 100 Volumen). Verwenden Sie zur korrekten Dosierung einen Messbecher oder eine normale Spritze.
 

NB: Sollten Sie zur hygienischen Reinigung die im Handel erhältlichen Fertiglösungen verwenden, dann beachten Sie genau die beiliegenden Hinweise des Herstellers.
- Schließen Sie den Eingang der Wasserzuleitung des Gerätes mittels der Pumpe P an den Behälter, in dem sich die desinfizierende Lösung befindet, an.
- Setzen Sie die Pumpe in Betrieb; die desinfizierende Lösung gelangt auf diese Weise in das Geräteinnere. Öffnen Sie gleichzeitig die Hähne, sodass die Reinigungslösung an alle Stellen des Wasserkreislaufs bis hin zur Austrittsdüse gelangt.
- Schalten Sie die Pumpe ab, bevor die Lösung zu Ende ist und unterbrechen Sie die Entnahme.
- Die Desinfektionslösung mindestens 20 Minuten einwirken lassen
- Schließen Sie das Gerät anschließend erneut an die Wasserversorgung an.
- Mindestens 15 Liter Wasser aus den Hähnen laufen lassen (in Intervallen von 4 Liter, damit ein Einschalten des WATER BLOCK – falls vorhanden – vermieden wird), damit vor der Inbetriebnahme die Bewässerungsanlage ausreichend durchspült wird

**FR 7 ENTRETIEN ORDINAIRE****7.1 NETTOYAGE INTERIEUR/ ASSAINISSEMENT**

**ATTENTION !** Lors de l'utilisation des produits d'assainissement qui sont des substances corrosives acides et alcalines, mettez des gants jetables et des lunettes de protection. Pendant l'opération d'assainissement, respectez les temps de réaction du produit, les pourcentages de produit assainissant et la quantité d'eau nécessaire au rinçage.

- L'opération d'hygiénisation/assainissement doit être effectuée à chaque installation du réfrigérateur et:
    - tous les 6 mois d'utilisation du réfrigérateur (\*)
    - chaque fois que vous changez le filtre eau
    - après une période d'inutilisation d'une ou plusieurs semaines
- (\*) Si le réfrigérateur se trouve à l'intérieur d'un hôpital, d'une école, d'un aménagement pour des personnes âgées, d'une clinique, un assainissement tous les 3 mois est conseillé.

**Attention: Si l'appareil est équipé d'un kit filtrant, ce dernier doit être exclu de l'opération.**

**Version "A/C - H/C - HWG/IB - WG/IB"****Préparation de la solution assainissante**

- Préparez 5 litres d'eau
- Ajoutez à l'eau 5% de "peroxyde d'hydrogène à 100 volumes (eau oxygénée à 100 volumes); pour doser utilisez un doseur gradué ou une simple seringue.
 

N.B. : en cas d'utilisation de solutions assainissantes commerciales, conformez-vous aux instructions du fabricant comprises dans le paquet.
- Raccordez l'arrivée d'eau de l'appareil au réservoir contenant la solution assainissante à l'aide d'une pompe P.
- Amorcez la pompe en faisant pénétrer la solution désinfectante dans l'appareil, ouvrez ensuite tous les robinets en même temps de manière à ce que la solution assainissante circule dans tous les points du circuit hydraulique jusqu'au bec distributeur.
- Avant que la solution désinfectante agisse, arrêtez la pompe et coupez la distribution.
- Laissez agir la solution assainissante pendant au moins 20 minutes.
- Rebranchez l'appareil à la canalisation d'eau.
- Laissez couler des robinets au moins 15 litres d'eau (à 4 litres d'intervalle afin d'éviter le WATER BLOCK, si présent) pour rincer de façon adéquate l'installation de l'eau, avant de réutiliser l'appareil

**ES 7 MANTENIMIENTO ORDINARIO****7.1 LIMPIEZA INTERNA/ HIGIENIZACIÓN**

**¡ATENCIÓN!** Los productos empleados para la esterilización, dado que se trata de sustancias corrosivas ácidas y alcalinas, se deben utilizar con guantes desechables y gafas de protección para los ojos. Cuando se lleva a cabo la operación de esterilización, es necesario respetar el tiempo de reacción del producto, los porcentajes del esterilizante y las cantidades de agua para el enjuague.

- La operación de higienización/esterilización tiene que ser llevada a cabo cada vez que se instala el refrigerador y:
    - cada 6 meses de utilizo del mismo (\*)
    - cada vez que se sustituye el filtro del agua
    - después de un periodo de inutilizo de una o más semanas
- (\*) Si el refrigerador es instalado en Hospitales, Escuelas, Estructuras de ancianos, Clínicas, es aconsejable una esterilización cada 3 meses.

**¡ATENCIÓN!** Si se ha instalado un kit filtrante en la máquina, éste debe quedar excluido.

**Version "A/C - H/C - HWG/IB - WG/IB"****Preparación de la solución higienizante**

- Prepárese 5 litros de agua
- Añada al agua el 5% de "peróxido de hidrógeno de 100 volúmenes (Agua oxigenada de 100 volúmenes); para la dosificación, emplee un medidor graduado o una jeringuilla común.
 

NOTA: si emplea soluciones higienizantes comerciales, siga las instrucciones del fabricante.
- Con la ayuda de una bomba **P**, conecte la entrada del agua de la máquina al contenedor de la solución desinfectante.
- Ponga en marcha la bomba haciendo entrar la solución desinfectante en la máquina y, a continuación, deforma simultánea, abra los grifos de forma que la solución higienizante fluya por todos los puntos del circuito hidráulico, hasta el pitorro de abastecimiento.
- Antes de que la solución desinfectante se acabe, detenga la bomba e interrumpa el suministro.
- Deje que la solución desinfectante actúe al menos 20 minutos.
- Vuelva a conectar la máquina a la red hídrica.
- Dejar fluir al menos 15 litros de agua desde los grifos (a intervalos de 4 litros para que no intervenga el WATER BLOCK, si presente) de manera que se enjuague adecuadamente la instalación hídrica, antes de utilizar la máquina.



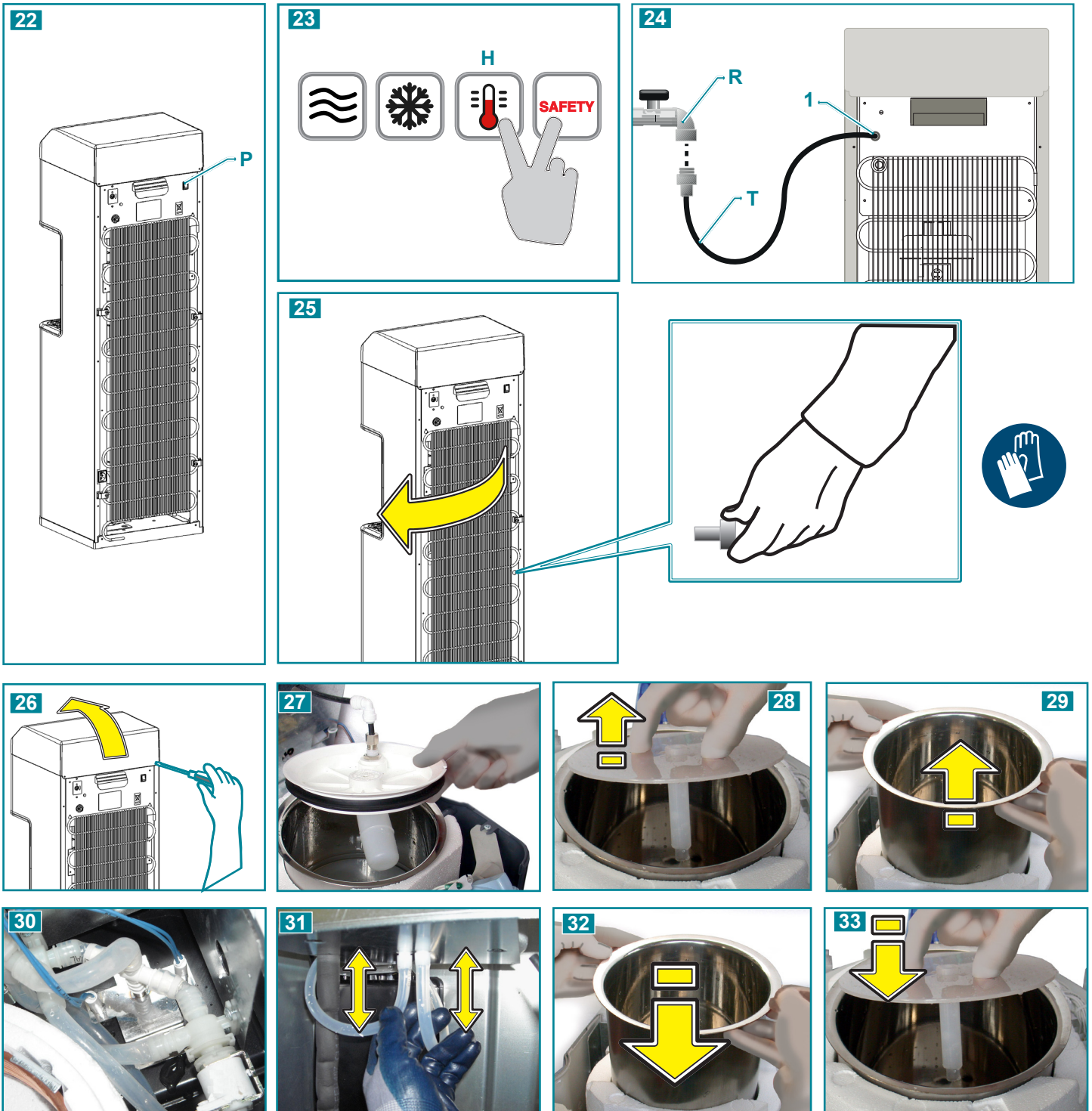



## IT 7 MANUTENZIONE ORDINARIA

### Versioni "A/RI - H/RI - WG/RI - HWG/RI - HWG/IB"



Dopo aver eseguito la sanificazione con la pompa (vedi capitolo 7.1) è necessario anche rimontare un nuovo serbatoio sanificato.

- 1 Spegnete l'interruttore **P** dell'acqua calda (Fig. 22) e premete "H+SAFETY" per far defluire almeno 5 litri dal serbatoio caldo per eliminare l'acqua calda (Versioni H/RI - HWG/RI) (Fig.23).
- 2 Chiudete il rubinetto dell'acqua **R** (Fig.24).
- 3 Vuotate l'acqua dal serbatoio caldo (Versioni H/RI - HWG/RI) tramite l'apertura del tappo (Fig.25) e la pressione dei tasti "H+SAFETY".
- 4 Vuotate il serbatoio freddo tramite pulsanti di erogazione  .
- 5 Scollegate la macchina dalla rete elettrica.
- 6 Aprite la griglia posteriore (Fig.25).
- 7 Smontate le viti e rimuovete il coperchio (Fig.26).
- 8 Indossate guanti monouso.
- 9 Sollevate il coperchio del serbatoio, il separatore e il serbatoio. (Fig.27-28-29).
- 10 Spingete il nuovo serbatoio verso il basso fino a farlo appoggiare sul materiale isolante (fig.32) ed il separatore (Fig.33).
- 11 Rimontate il coperchio del serbatoio e della macchina.
- 12 Riconnettete acqua e corrente elettrica e controllate che non ci siano gocciolamenti.



**EN 7 ROUTINE MAINTENANCE****“A/RI - H/RI - WG/RI - HWG/RI - HWG/IB” Version**



After sanitizing with the pump (see chapter 7.1) it is necessary to replace a new sanitized tank.

- 1 Switch off hot water switch **P** (Fig. 22) and press “H+ Safety” to drain at least 5 litres from the hot water tank to eliminate the hot water (H/RI - HWG/RI version) (fig.23)
- 2 Close the main water tap **R** (Fig.24).
- 3 Empty the hot water tank (H/RI - HWG/RI version) by removing the cap (Fig. 25) and regulating the pressure with the “H+Safety” keys .
- 4 Empty the cold tank by means of the dispenser pushbutton  - 
- 5 Disconnect the machine from the electrical mains
- 6 Open the rear grid (Fig. 25).

- 7 Uncrew and and remove the lid (Fig. 26).
- 8 Wear disposable gloves.
- 9 Lift the tank's lid, the separator and the tank ( Fig. 27-28- 29).
- 10 Push the tank downwards until it rests on the isolating material (Fig. 32) and the separator (Fig.33)
- 11 Place the lid back on the tank and on the machine.
- 12 Reconnect to the water and electric mains and make sure there is no dripping.

**DE 7 WARTUNG****Version “A/RI - H/RI - WG/RI - HWG/RI”**



Nach der Sterilisierung mit der Pumpe (siehe Kapitel 7.1) soll ein neuer sterilisierter Tank eingebaut werden.

- 1 Schalten Sie den Warmwasser-Schalter **P** aus (Abb. 22) und drücken Sie “H+SAFETY”, um mindestens 5 Liter aus dem Warmwassertank fließen zu lassen und das warme Wasser zu entfernen (Version H/RI - HWG/RI) (Abb.23)
- 2 Drehen Sie den Wasserhahn **R** zu (Abb.24).
- 3 Lassen Sie das Wasser über die Verschlussöffnung (Abb.25) und durch Drücken der Tasten “H+SAFETY” aus dem Warmwassertank ab (Version H/RI - HWG/RI).
- 4 Leeren Sie den Kaltwassertank mittels der Tasten zur Wasserausgabe  - 

- 5 Trennen Sie die Maschine von der Stromversorgung
- 6 Öffnen Sie das hintere Gitter (Abb.25).
- 7 Lösen Sie die Schrauben und nehmen Sie den Deckel ab (Abb.26 ).
- 8 Tragen Sie dabei immer Einweg-Handschuhe.
- 9 Heben Sie den Tankdeckel, den Abscheider und den Tank an (Abb.27-28-29).
- 10 Drücken Sie den Abscheider (Abb.33) und den neuen Tank nach unten, bis dieser auf dem Isoliermaterial aufsitzt (Abb.32).
- 11 Setzen Sie den Deckel des Tanks und der Maschine erneut auf.
- 12 Schließen Sie die Wasserzufuhr und die Stromversorgung erneut an und vergewissern Sie sich, das kein Wasser heraustropft.

**FR 7 ENTRETIEN ORDINAIRE****Version “A/RI - H/RI - WG/RI - HWG/RI - HWG/IB”**



Après avoir procédé à la purge avec la pompe (voir chapitre 7.1), il est également nécessaire remonter un nouveau réservoir purgé.

- 1 Eteignez l'interrupteur **P** d'eau chaude (fig. 22) et appuyez sur « H+SAFETY » para hacer salir al menos 5 litros del depósito caliente de façon à éliminer l'eau chaude (Version H/RI - HWG/RI) (Fig.23)
- 2 Fermez le robinet de l'eau **R** (Fig.24).
- 3 Videz l'eau du réservoir chaud (Version H/RI - HWG/RI) par l'ouverture du bouchon (fig.25) et appuyez sur les touches « H+SAFETY ».
- 4 Videz le réservoir froid en utilisant les touches de distribution  - 

- 5 Débranchez la machine du réseau électrique.
- 6 Ouvrez la grille postérieure (fig.25).
- 7 Dévissez les vis et retirez le couvercle (Fig.26).
- 8 Enfilez des gants jetables.
- 9 Soulevez le couvercle du réservoir, le séparateur et le réservoir (fig.27-28-29).
- 10 Enfoncez le nouveau réservoir vers le bas jusqu'à ce qu'il soit en contact avec le matériau isolant (fig.32) et le séparateur (fig.33).
- 11 Remontez le couvercle du réservoir et de la machine.
- 12 Rebranchez l'eau et l'électricité et vérifiez qu'il n'y ait pas de fuites.

**ES 7 MANTENIMIENTO ORDINARIO****Version “A/RI - H/RI - WG/RI - HWG/RI - HWG/IB”**

Después de haber realizado la esterilización con la bomba (véase capítulo 7.1) es necesario montar un nuevo depósito esterilizado.

- 1 Apaguen el interruptor **P** del agua caliente (Fig. 22) y pulsen “H+SAFETY” para hacer salir al menos 5 litros del depósito caliente para eliminar el agua caliente (Version H/RI - HWG/RI) (Fig.23).
- 2 Cierre el grifo de agua **R** (Fig.24).
- 3 Vacíen el agua del depósito caliente (Versión H/RI - HWG/RI) por la apertura del tapón (Fig. 25) y la presión de las teclas “H+SAFETY”
- 4 Vacíen el depósito frío con los pulsadores de distribución  - 

- 5 Desconecten la máquina de la red eléctrica.
- 6 Abran la rejilla posterior (Fig. 25).
- 7 Desmonten los tornillos y quiten la tapa (Fig.26).
- 8 Usen guantes monouso.
- 9 Suban la tapa del depósito, el separador y el depósito (Fig. 27-28-29).
- 10 Empujen el nuevo depósito hacia abajo hasta que se apoye en el material aislante (Fig. 32) y el separador (Fig. 33).
- 11 Vuelvan a montar la tapa del depósito y de la máquina.
- 12 Vuelvan a conectar el agua y la corriente eléctrica y controlen que no haya goteos.

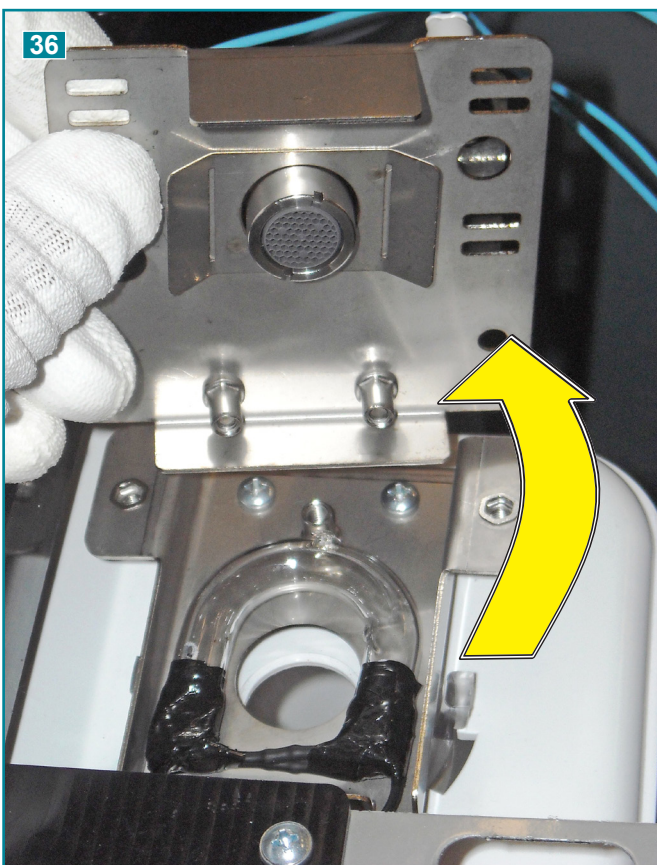
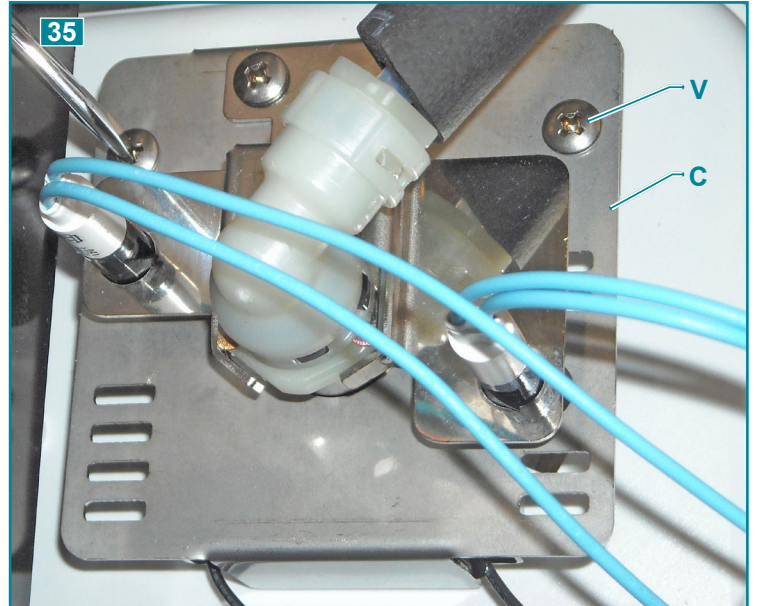
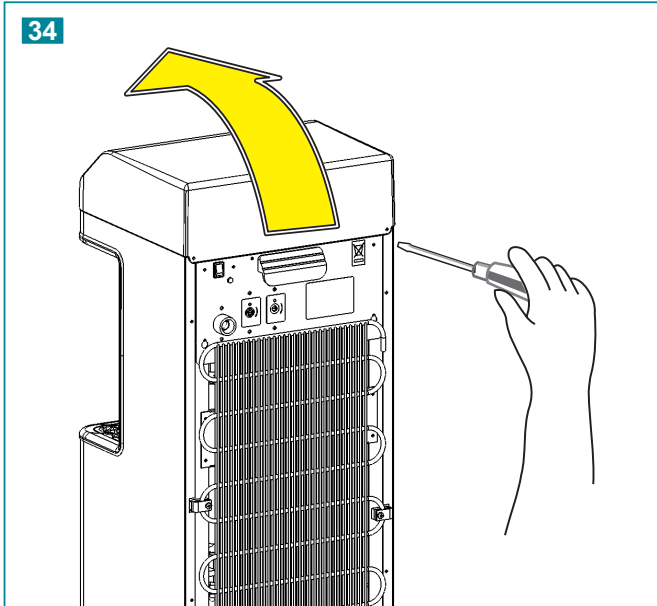

## IT 7 MANUTENZIONE ORDINARIA

### 7.2 SOSTITUZIONE LAMPADA UV

 La lampada deve essere sostituita ogni 6000 ore (circa 8 mesi) di funzionamento. Questa operazione deve essere compiuta da personale qualificato.

 **Attenzione!** l'irradiazione diretta della lampada UV è pericolosa per gli occhi e per la pelle.

#### Versioni A/C - H/C - WG/IB

##### Per sostituire la lampada:

- Scollegate la macchina dalla rete elettrica.
- Smontare le viti e rimuovere il coperchio della macchina (fig. 34).
- Smontare le viti V e rimuovere il coperchio C (fig. 35-36).
- Smontare e sostituire la lampada con una del medesimo tipo.
- Rimontare tutte le parti a ritroso.

**EN 7 ROUTINE MAINTENANCE****7.2 HOW TO REPLACE THE UV LAMP**

 The lamp must be replaced every 6000 hours of working (about 8 months)  
This operation should be performed by a qualified technician.

 Attention! direct irradiation of the UV lamp is dangerous both for the eyes and for the skin

**Version A/C - H/C - WG/IB****How to replace the lamp:**

- Unplug the machine from the mains
- Unscrew the screws and remove the cover of the machine (fig. 34).
- Unscrew the screws V and remove the cover C (fig. 35-36)
- Remove the lamp and replace it with one of the same kind
- Mount again all the components in reverse.

**DE 7 WARTUNG****7.2 DAS AUSTAUSCHEN DER UV-LAMPE**

 Die Lampe muss nach 6000 Funktionsstunden (circa 8 Monaten) ausgetauscht werden.  
Das Ganze darf nur von qualifiziertem Fachpersonal durchgeführt werden.

 Achtung! Die direkte Bestrahlung der UV-Lampe ist für Augen und Haut schädlich.

**Version A/C - H/C - WG/IB****Das Austauschen der Lampe:**

- Trennen Sie die Maschine von der Stromversorgung.
- Lösen Sie die Schrauben und nehmen Sie den Maschinendeckel ab (Abb. 34).
- Die Schrauben V lösen und den Deckel C (Abb. 35-36) entfernen.
- Die Lampe herausdrehen und mit einer Lampe vom gleichen Typ ersetzen.
- Die Teile in umgekehrter Reihenfolge wieder montieren.

**FR 7 ENTRETIEN ORDINAIRE****7.2 SUBSTITUTION LAMPE UV**

 La lampe doit être remplacée toutes les 6000 heures (environ 8 mois) de fonctionnement.  
Cette opération ne peut être effectuée que par un technicien qualifié.

 Attention! l'irradiation directe de la lampe UV est dangereuse pour les yeux et pour la peau.

**Version A/C - H/C - WG/IB****Pour substituer la lampe:**

- Débranchez l'appareil du réseau
- Dévisser les visses et enlever le couvercle de la machine (fig. 34).
- Dévisser les visses V et enlever le couvercle C (fig. 35-36).
- Démontez et substituez la lampe avec une du même type.
- Remonter toutes les parties à rebours.

**ES 7 MANTENIMIENTO ORDINARIO****7.2 SUSTITUCIÓN LAMPARA UV**

 La lámpara debe ser sustituida cada 6000 horas (aproximadamente 8 meses) de funcionamiento.  
Esta operación debe realizarse por personal técnico cualificado

 ¡Cuidado! La irradiación directa de la lámpara UV es peligrosa para los ojos y para la piel

**Version A/C - H/C - WG/IB****Para sustituir la lámpara:**

- Desconecte la máquina de la red eléctrica.
- Quite los tornillos y quite la tapa de la máquina (fig.34)
- Desmontar los tornillos V y quitar la tapa C (fig. 35-36).
- Desmontar y sustituir la lámpara con otra del mismo tipo.
- Volver a montar todas las partes al revés



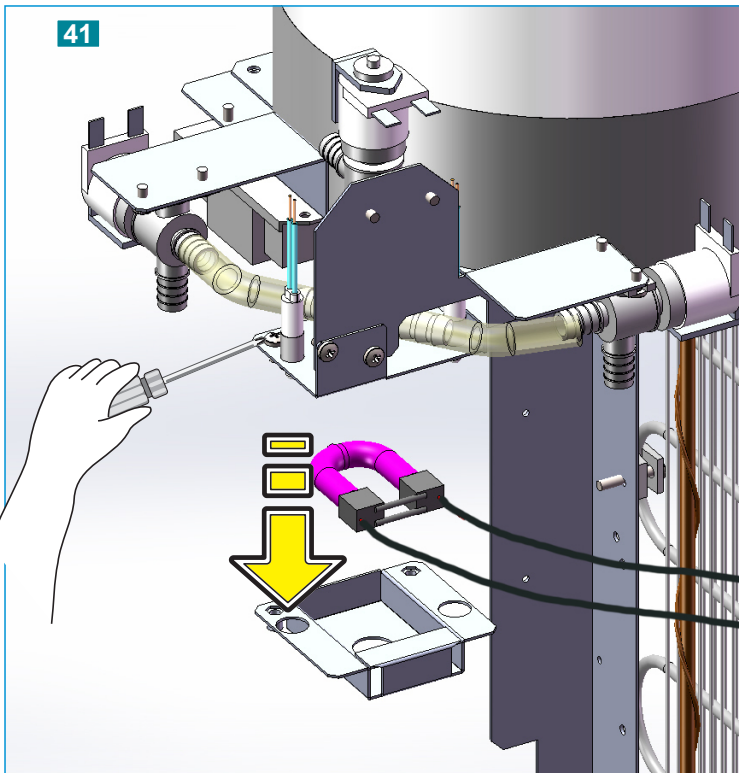
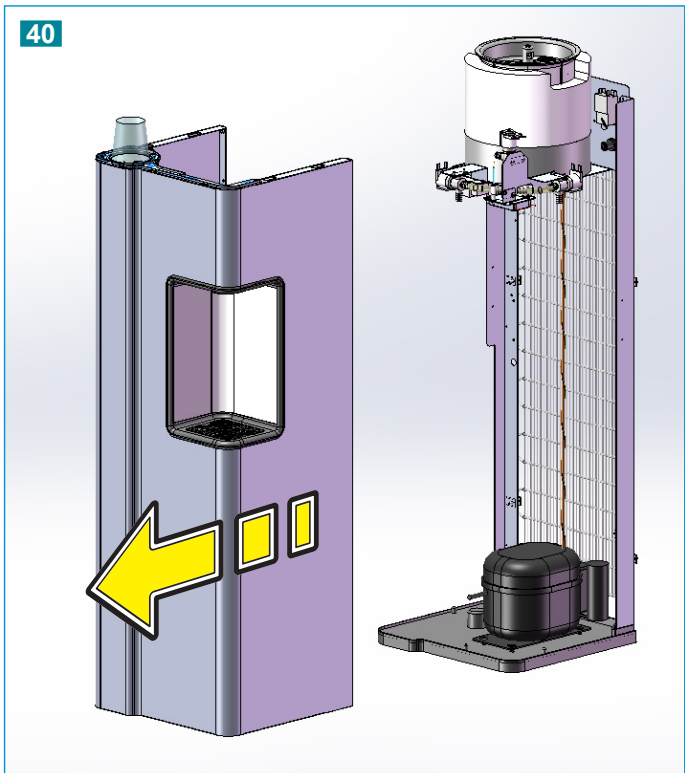
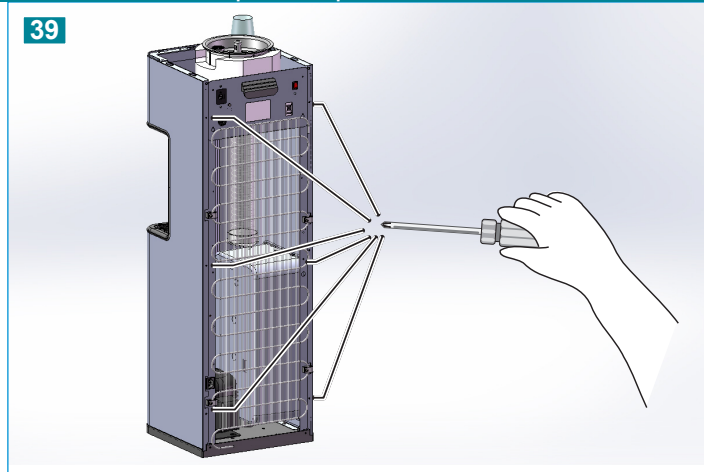
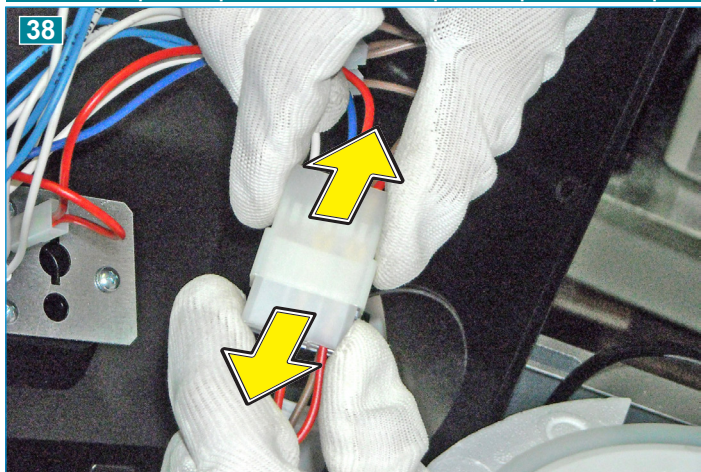

## IT 7 MANUTENZIONE ORDINARIA

Versioni A/RI - H/RI - WG/RI - HWG/RI

 La sostituzione della lampada UV può coincidere e facilitare l'operazione di sanificazione e sostituzione dei tubi al silicone (capitolo precedente)

**Per sostituire la lampada:**

- 1 Scollegate la macchina dalla rete elettrica.
- 2 Smontare le viti e rimuovere il coperchio della macchina (fig. 34).
- 3 Scollegare il coperchio dal resto della macchina (fig.38)
- 4 Svitare le viti per rimuovere l'involucro della macchina (fig.39-40)
- 5 Svitare le viti per aprire il box lampada e cambiarla (fig.41) .
- 6 Rimontare tutti i componenti facendo attenzione che non ci siano gocciolamenti.

**EN 7 ROUTINE MAINTENANCE**

A/RI - H/RI - WG/RI - HWG/RI Version



It is recommended to take the opportunity to replace the UV bulb when silicon tubes are changed. (previous chap.)

**How to replace the lamp:**

- 1 Unplug the machine from the mains
- 2 Unscrew the screws and remove the cover of the machine (fig. 34).
- 3 Disconnect the lid from the rest of the machine (Fig. 38)
- 4 Unscrew the fasteners to remove the cooler housing (fig.39-40)
- 5 Unscrew the fasteners to open the lamp box and replace the lamp (fig.41)
- 6 Reassemble all components making sure there is no dripping

**DE 7 WARTUNG**

Version A/RI - H/RI - WG/RI - HWG/RI



Der Austausch der UV-Lampe kann mit der Ersetzung der Silikonschläuche zusammenfallen (Voriges Kapitel)

**Das Austauschen der Lampe:**

- 1 Trennen Sie die Maschine von der Stromversorgung.
- 2 Lösen Sie die Schrauben und nehmen Sie den Maschinendeckel ab (Abb. 34).
- 3 Lösen Sie den Deckel vom Rest der Maschine (Abb.38)
- 4 Lockern die Schrauben um das Gehäuse zu entfernen (Abb.39-40)
- 5 Lockern die Schrauben um das UV-Gehäuse zu öffnen und die Lampe auszutauschen (Abb.41) .
- 6 Bauen Sie alle Bauteile erneut ein und achten Sie auf eine eventuelle Tropfenbildung.

**FR 7 ENTRETIEN ORDINAIRE**

Version A/RI - H/RI - WG/RI - HWG/RI



Lors du remplacement de la lampe UV, on vous conseille également de changer les tuyaux en silicone (voir section précédente)

**Pour substituer la lampe:**

- 1 Débranchez l'appareil du réseau
- 2 Dévisser les visses et enlever le couvercle de la machine (fig. 34).
- 3 Débranchez le couvercle du reste de la machine (fig.38)
- 4 Dévissez les vis pour retirer l'enveloppe de la machine (fig.39-40)
- 5 Dévissez les vis pour ouvrir la boîte de la lampe et la changer (fig.41) .
- 6 Remontez tous les composants en faisant attention qu'il y n'ait pas de fuites.

**ES 7 MANTENIMIENTO ORDINARIO**

Version A/RI - H/RI - WG/RI - HWG/RI



Al cambiar la lámpara UV es aconsejable también sustituir los tubos de silicona (ver sección anterior).

**Para sustituir la lámpara:**

- 1 Desconecte la máquina de la red eléctrica.
- 2 Quite los tornillos y quitar la tapa de la máquina (fig.34).
- 3 Desconecten la tapa del resto de la máquina (Fig. 38)
- 4 Desenrosquen los tornillos para retirar la carcasa de la máquina (fig.39-40)
- 5 Desenrosquen los tornillos para abrir la caja de la lámpara y cambiarla (fig.41).
- 6 Vuelvan a montar todos los componentes prestando atención a que no haya goteos.



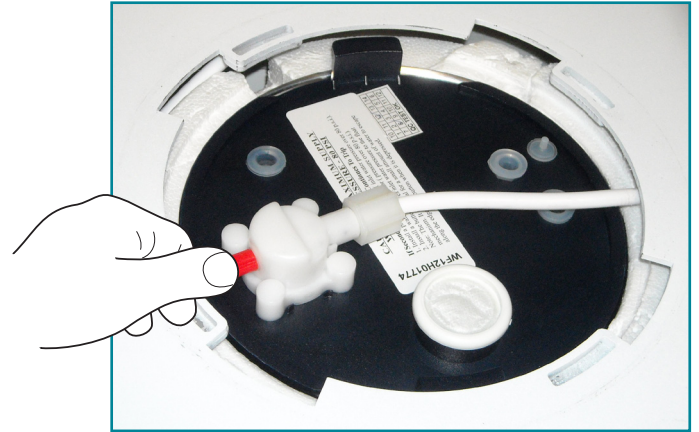
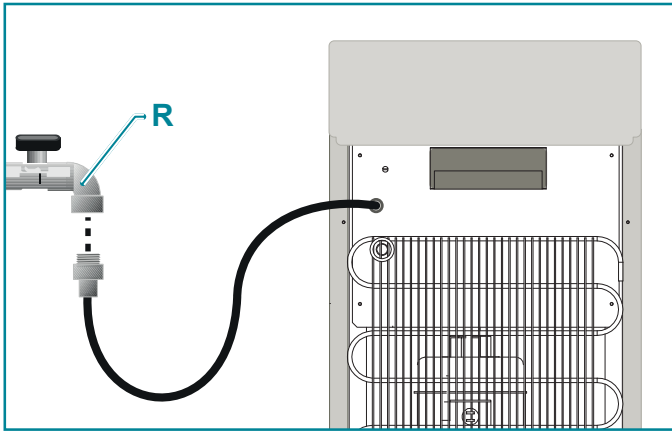

## IT 8 MANUTENZIONE STRAORDINARIA

### 8.1 INTERVENTO DEL GALLEGGIANTE DI SICUREZZA E RIPRISTINO MANUALE

La macchina è dotata di un sistema di sicurezza che interviene in caso di malfunzionamento del galleggiante posto dentro il serbatoio freddo; il sistema previene allagamenti bloccando la macchina fino al ripristino.

- Prelevate almeno 1 litro di acqua fredda
- Aprite il coperchio superiore
- Premete con decisione il pulsante rosso sul coperchio del galleggiante fino a sentire lo sblocco del sistema.
- Riaprite il rubinetto dell'acqua **R** e verificate che il sistema funzioni correttamente.
- Se il problema persiste contattare il centro di assistenza per sostituire il coperchio del galleggiante.

 Questa operazione deve essere compiuta da personale qualificato

**Procedura per ripristinare il corretto funzionamento.**

- Chiudete il rubinetto **R** dell'acqua

## EN 8 SPECIAL MAINTENANCE

### 8.1 INTERVENTION OF THE SAFETY FLOAT AND MANUAL RESET

The machine is fitted with a safety system that intervenes if the float inside the cold tank malfunctions, thus preventing flooding and blocking the machine until restored.

- Run off at least 1 litre of cold water
- Open the upper lid
- Firmly press the red button on the float lid until feeling the system is released.
- Open the water tap **R** and check the system operates correctly.
- If the problem persists, contact the after-sales assistance centre to replace the float lid.

 This operation should be performed by a qualified technician.

**Procedure for restoring correct operation**

- Close the water tap **R**

## DE 8 MANUTENZIONE STRAORDINARIA

### 8.1 EINGREIFEN DES SICHERHEITSSCHWIMMERS UND MANUELLE RÜCKSETZUNG

Die Maschine ist mit einem Sicherheitssystem ausgestattet, das im Falle eines Defektes des Schwimmers im Kaltwassertank ausgelöst wird und so Überschwemmungen verhindert und die Maschine bis zur Rücksetzung stoppt.

- Entnehmen Sie mindestens 1l Kaltwasser
- Öffnen Sie den oberen Deckel
- Drücken Sie fest die rote Taste am Schwimmerdeckel, bis Sie die Lösung des Systems bemerken.
- Öffnen Sie erneut den Wasser-Absperrhahn **R** und prüfen Sie, dass das System einwandfrei funktioniert.
- Sollte das Problem weiterhin bestehen, kontaktieren Sie den Kundendienst, um den Schwimmerdeckel austauschen zu lassen.

 Das Ganze darf nur von qualifiziertem Fachpersonal durchgeführt werden

**Vorgangsweise für die Rücksetzung des einwandfreien Betriebes**

- Schließen Sie den Wasser-Absperrhahn **R**

## FR 8 MAINTENANCE EXTRAORDINAIRE

### 8.1 INTERVENTION DU FLOTTEUR DE SÉCURITÉ ET RÉINITIALISATION MANUELLE

La machine est équipée d'un système de sécurité qui intervient en cas de dysfonctionnement du flotteur à l'intérieur du réservoir froid, afin d'empêcher les inondations et en bloquant la machine jusqu'à sa remise en marche.

- Prélever au moins 1 litre d'eau froide.
- Ouvrir le couvercle supérieur.
- Appuyer fermement sur le bouton rouge situé sur le couvercle du flotteur jusqu'à ce que le système se bloque.
- Rouvrir le robinet d'eau **R** et vérifier que le système fonctionne correctement.
- Si le problème persiste, contacter le centre d'assistance pour remplacer le couvercle du flotteur.

 Cette opération ne peut être effectuée que par un technicien qualifié.

**Procédure de restauration du fonctionnement**

- Fermer le robinet **R** d'eau.

## ES 8 MANTENIMIENTO EXTRAORDINARIO

### 8.1 INTERVENCIÓN DEL FLOTADOR DE SEGURIDAD Y RESTABLECIMIENTO MANUAL

La máquina está dotada de un sistema de seguridad que interviene en caso de malfuncionamiento del flotador situado dentro del depósito frío, previniendo la inundación y bloqueando la máquina hasta el restablecimiento.

- Recoger por lo menos 1 litro de agua fría
- Abrir la tapa superior
- Presionar con firmeza el pulsador rojo en la tapa del flotador hasta sentir el desbloqueo del sistema.
- Reabrir la llave del agua **R** y comprobar que el sistema funcione correctamente.
- Si el problema persiste contactar con el centro de asistencia para reemplazar la tapa del flotador.

 Esta operación debe realizarse por personal técnico cualificado

**Procedimiento para restablecimiento del funcionamiento correcto**

- Cerrar la llave **R** del agua



Servizio di assistenza - *Qualified operator service* - Kundendienst - *Service d'assistance* - Servicio de asistencia

Il distributore / Installatore deve apporre il timbro per fornire il servizio di assistenza

The dealer / Installer has to mark this square for the service

Der Händler / Installateur muss dieses Feld zum Kundendienst abstempeln

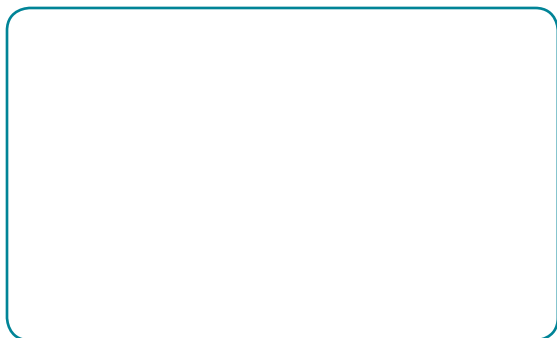

Le distributeur / installateur doit apposer son cachet pour fournir le service d'assistance

El distribuidor / Instalador debe poner su sello para proporcionar el servicio de asistencia